

2024  
令和6年

図工

美術

備品

美術工芸センター総合カタログ

# ザ・教材

Teaching materials of fine arts

絵画・画材・デザイン・伝統工芸・民芸・版画・染色・木彫・木工芸・てん刻  
彫塑・彫刻・陶芸・ガラス工芸・金属工芸・皮革工芸・七宝焼・備品・設備品



WEB サイト  
「てづくり横丁！」  
PDF カタログダウンロード  
価格変更  
商品の最新情報はここ  
↓



美術工芸センター

## あ

アートクレールシルバー	200
アートクレールシルバー シリンジタイプ	200
アートクレールシルバー ペーストタイプ	200
アートショーカー	44
アートナイフ木柄	102・269
アートパネル	30
アートボックス「5エモン」	201
アイアンペイント黒皮鉄	13・179
アイアンペイント	13
I・Cイラストスクリーン	36
アイシーレイザー	36
I.C.B COLLECTION	37
I.Cスクリーンテクニカルギャラリー	37
I・Cスクリーンユース	36
アイシープロギア	36
アイシー漫画工房 PRO	37
アイリス F8号 (複製画)	254
青いターバンの少女 F8号 (複製画)	250
青貝切り抜き	96
青貝粉末	96
赤い屋根 F8号 (複製画)	252
アクアテック	23
アグリッパ半面 (人体石膏像)	34
アグリッパ胸像 (人体石膏像)	34
アクリフット	55・59
アクリル絵の具用メディウム	14
アクリル顔	59・79
アクリルガッシュ	11
アクリルカラー	11
アクリルクリアスタンド	59・79
アクリル定規	19
アクリルスクラッチ CD ケース	53
アクリル透明板セット	59
アクリル板	59・98
麻ひも	159・177
アスカ水溶性版画インキ	107
アスカスーパーブラック	107
あぜくらオルゴール箱	139
頭像芯材	175
厚手銀箔	243
アニエールのセーヌ河 P10号 (複製画)	253
アニメ用手袋	37
油絵用多目的乾燥棚 F型 34段	260
油粘土 (エンゼルライト)	170
アポロ胸像 (人体石膏像)	34
鉛釉 (陶芸用釉薬)	186
アラビックボンドツイン	93・271
アラビックヤマト	271
アリアス胸像 (人体石膏像)	34
アルジャントゥーユの橋 P15号 (複製画)	253
アルジャントゥーユのヨットレース (複製画)	253
アルバー	62
アルバーテープ	62
アルバム (木彫)	125
アルファロックキー帳	25
アルファスケッチブック	25
アルファベット刻印セット	216
アルファベット刻印棒セット	216
アルプスの真昼 F10号 (複製画)	254
アルミシェードあんどん	81
アルミスライドユニット	176
アルミ製絵画作品乾燥棚	260
アルミ線芯材	175
アルミナ板	225
アルミ板	205
アルミ板 (モビール用)	87
アルミ針金	87・159・177
アルミプレート	108
アルミモビール	86
アルルのはね橋 F15号 (複製画)	254
アレアレア P10号 (複製画)	252
あわび貝シート (青貝)	96
暗黒ブラック	11
アンティークダイ	219

## い

E & E 紙バンド	101
イゼセル	32
家馬車・ジブシーの野営 F6号 (複製画)	254
鑄込み石膏型	189
鑄込み用泥漿	189
石彫刀	154
石を彫る (書籍)	153
泉 M20号変形 (複製画)	251
板締和紙	39・121
一版多色版画セット	106
糸杉と星の道 P10号 (複製画)	254
糸のご替刃	266
糸のご機械	266
糸のご台	267
糸引きごま	36
糸巻てん刻刀	90
いぶし液 20cc	203・204・207
いぶしキーホルダー	205
イベントカラー	15
いも金づち	206・247
イヤホンジャックアクセサリ	236
イヤホンジャックパーツ	23
イヤリング	243
イヤリング・ピアス	244
イラストスクリーン	36
イラストタイル	94
イラストボード	27
伊羅保釉 (陶芸用釉薬)	186
イレヌ・カーン・ダンヴェルス嬢の肖像 F6号 (複製画)	253
色紙 (いろがみ)	63
色ガラス粉	197
色カレット	197
色止め剤ミカノール	118
いろどり越前はがき (10枚)	105
イロドリパッド	104・157
色の学習	41
彩 (いろ) ふうりん	88
色立体	40
色和紙	64
印押台	155
印鑑入れ (筆)	212
印矩 T字型	155
インクララックスプレー	207
印材桐箱	155
印材箱	155
印材袋 (布製)	153
印材フラットケース	137・154
印材木彫ケース	137・154
印象・日の出 (複製画)	253
印泥堆朱 (朱肉)	155
インテリアカラーブック	41
インテリアボックス (銅製)	203
ウエス	54・109・148・207
ウエルカムボード	125
動く目玉	87・173
薄美濃	111
打ち台	175
うちわ	92
美しき女庭師の聖母 M20号変形 (複製画)	250
ウッディセビアタイプ	166
ウッディボット	195
ウッドアクセサリ	123
ウッドオイル	145
ウッドカーバ WCS-100型 (振動・回転両用)	263
ウッドシート	56
ウッドシート時計板	56
ウッドジグソーコンパクト	50
ウッドジグソーミニ	50・141
ウッドドール 女	33
ウッドバスル	51・141

ウッドピース	142
ウッドペーパー	57・65
ウッドペーパーロックボードセット	57
ウッドペーパー 小箱セット	57
ウッドペーパー 四角箱セット	57
ウッドペーパーティッシュ BOXセット	57
ウッドペーパー はがき箱セット	57
ウッドペーパー 六角箱セット	57
ウッドレース DX No.27020	264
ウッドレース DX延長テーブル No.27082	264
ウッドレース共通ドリルチャック No.28122	264
梅皿	18
裏付けバチカン (純銀製パーツ)	200
裏引きえのぐ	240
うるし	145
ウレタンニス	146
雲形定規 (6枚入り)	19
雲母	243
雲龍紙	65・73
雲龍紙濃色	65・73
え	
APR-ASA システム ペーパーウエイト	192
エコバッグ	116
ESTO (エスト)	36
絵墨 6色	38
越前土・水箆 (やきもの三味)	185
越前土すきはがき (10枚)	105
エッチングインキ	109
エッチング用銅板	108
干支刻印棒	216
NT カッター	269
絵具セット	10
絵本	42
絵馬	89
MDF 板	26・55・135・143
MDF 額縁	135
MDF 小箱	99・134
MDF 四角箱	99・134
MDF スマホラック	134
MDF ダストボックス	135
MDF ティッシュボックスカバー	99・135
MDF ティッシュ	135
MDF はがき箱	99・134
MDF ミニティッシュ入れ	135
MDF モデリング台座	177
MDF 六角箱	99・134
MBM	26
塩化アンモン	207
円切りカッター	101・269
エンジェルビューイラストボード	28
円錐円筒相貫体 (幾何立体模型)	35
円錐角柱相貫体 (幾何立体模型)	35
円錐体 (幾何立体模型)	35
エンゼルライト (油粘土)	170・197・201
円柱相貫体 (幾何立体模型)	35
円筒切断体 (幾何立体模型)	35
円筒体 (幾何立体模型)	35
円筒ペン立て	47
塩ビ板	60・108
お	
押印シール	105・157
扇皿	18
オープンカラー	191
オープン陶土	182
オープン陶土専用 化粧土「白」	183
オープン陶土専用耐水・耐油コート剤 Yu~	183
オープン陶土セット	183
オープン陶土用ヘラセット	183
オープン陶土「ろくろ」	182
オーヴェールの教会 F3号 (複製画)	254
オーヴェールの家々 P10号 (複製画)	254
オールブラックボード	28
オカリナ	88
沖縄ガラスカレットの万華鏡	91
押し出し用ヘラ	204
落穂拾い P15号 (複製画)	251
お茶の時間 F6号 (複製画)	253
男の足 (人体石膏像)	35
男の手 布持つ (人体石膏像)	35
男の手 棒持つ (人体石膏像)	35
踊り子、ピンクとグリーン F3号 (複製画)	252
踊るジャンヌ・アヴリル (複製画)	253
おどろき盤	44
オナメントフリット	225・242
鬼目やすり	161
オブアートコースター	29
オブアートボード	29
お面芯材	175
おやすみライト照明器具	199
おやすみライト用ガラス	199
おゆまる	169
オランダ水牛素材	164
オランダ水牛工芸ペーパーナイフ	164
オリブ WAX	145
折り紙建築	66
オリガミックキット	66
折りたたみ式手鏡	130
織部釉 (陶芸用釉薬)	186
オルゴール機械	139
オルゴール宝石箱	139
オルファープラック S	269
オルファアートナイフ	66・79・102・269
温度計 (寒暖計)	133
女の足 かかと up (人体石膏像)	35
女の足 (ヴィナス) (人体石膏像)	35
女の手 (ダ・ヴィンチ) (人体石膏像)	35
女の手 布持つ (人体石膏像)	35
か	
CARD CASE (カードケース)	211
カードケースセットヨコ型	212
カービングセット No.28640	265
カービングプロ替刃	265
カービング石鹸	160
カーボン紙	111
絵画作品乾燥棚折りたたみ式はね上げ 25段	260
絵画作品乾燥棚	260
絵画の観かた (DVD)	256
貝殻モデル	33
快晴 P10号 (複製画)	255
回転金具セット	87
回転混色ごま	90
カオウルブランケット	200
カオウルボード	200
鏡	131
柿渋	147
角イス	257
角型スタンプパット	19
角型ペイント筆	16
角型ペーパーウエイト	194
角錐角柱相貫体 (幾何立体模型)	35
角錐円柱相貫体 (幾何立体模型)	35
角柱相貫体 (幾何立体模型)	35
角柱かつら材	143
額付七宝セット	224
額付き新スクラッチグラス	53
額付スクラッチボード	53
額付きバスル	50・51・140
角ニードル	54・109・190
角盆	126
学友硯 4.5平 (しごひら)	39
重皿	18
飾りレリーフ	124
菓子器 (ハルビ盆)	43・99
菓子皿	126
カシメ打ち	217
カシュー	145
カシューうすめ液	145
ガスコンロ焼成用ステンレス網	200
カゼイン樹脂	164
型がみ和紙 楳紙	114
型取り用箱	197
型抜き銅板	223
型抜き銅板アール付き	223

# 美術教材カタログ ザ・教材 2024 さくいん 3

片面粘着パネル	20	キーハンガー	124				
片面マットセット	108	キーホルダー (七宝)	228				
片面マット板	60・108	キーホルダー (木彫)	122	クイリングカラーペーパー	67	硬化剤	219
楽器	88	KEY HOLDER (キーホルダー)	211	クイリングバー	67	高級ちぎり絵セット	73
学級旗	117	キーホルダー用くさり	122	クイリングワークボード	67	高級デザイン筆セット	16
滑石	160	幾何立体石膏像	35	くさり (七宝)	246	工芸うるし	145
カッターナイフ	269	菊画	18	くさりセット	124・131	こうさくぼん	178・269
カッターで切れる貝シート	96	木ごま	90	くさり付きペンダント (七宝)	232	工作用紙	28
カッターマット	178・269	ギザッコ (紙工作用はさみ)	268	果物モデル	33	コースター角	210
ガッタメラータ胸像 (人体石膏像)	34	ギタージャンボカラー	15	口 (人体石膏像)	35	銅線 (ピアノ線)	87
カッティングオイル	198	ギター水性版画えのぐ	107	クッション	117	高速ドリルグラインダー	263
カッティング画	85	木づち	149	クッション付ヘラ押し銅板	204	楮紙	114
カッティングスケール	19	木槌 (並)	218	くつべら	123	甲丸やすり 中目	206・247
カッティング法セット	112	絹張り合板枠	112	隈取筆	16	高麗石	152
カッティングミラー	54	木の端材	142	組やすり	206・247	高麗石のペーパーウエイト	160
カットプレート BW	75	ギフトボックス	46	雲形定規	19	5エモン	201
カットプレートクリア	75	木ホリデー KHD-2 型	263	クラ	248	工作用万能はさみ	268
カップアヴィナス胸像 (人体石膏像)	34	キャリングケース	138	ゴーゼログラインダー G-50W 型	263	コースター (バブル益)	43・99
カップパーフォイルテープ	198	キャロア 500	206	グラインダー	263	コースタークロス M	117
金網	248	キャンソン	26	クラシックヴィナス半面 (人体石膏像)	34	コールドアイオール	118
金切鋏	206・247・268	キャンソン (ミュージックボード)	27	グラスデコ	61	コールドアイホット	118
金切用系のご	206・247	キャンドルグラス	181	グラスボール	196	五角十二面体 (幾何立体模型)	35
金切用系のご替刃	206・247	キャンドルベレット	180	グラスリッツェンセット	194	五角錐体 (幾何立体模型)	35
かなづち	149	キャンバス	30	クラ台	248	五角柱体 (幾何立体模型)	35
画板	19	キャンバスボード	27	グラデーションメディウム	14	小刀 (木柄)	151・269
画板・粘土板整理棚 TMS-2 型	261	球 (幾何立体模型)	35	クラフトスポンジ	219	小型ファンシー時計	58
カフス (七宝)	237	牛革規格品	208	クラフト染料	219	刻印シート	216
画墨 清尚	39	牛革ストラップ	213	クラフトビーズ	242	刻印棒	215
紙工作用はさみ	268	牛革半裁	208	クラフト筆ペン	219	固形アラビック (固形のり)	74・271
紙すきブラシすだれセット	71	牛革ベントレー丸	213	クラフトペーパー	24	くせし	89
紙ねんど	167	牛革マスコット	213	クラフトレース針	217	コスモス	167
紙ひも	101	牛革ミニシューズ	213	グランド・ジャッド島 F6 号 (複製画)	252	小銭入れ	212
紙やすり	147	牛革レース	208	グランドワックス	112	コットンカラーセット	63
画用紙	26	吸水コースター	43	クリアスタンド切り絵	78	コッピーブラシ	17・148
画用紙整理ケース	262	宮廷の侍女たち F10 号 (複製画)	250	クリアソープ	169	五斗蒔 (やきもの三味)	185
画用木炭 (3本入り)	22	キュービッド P10 号 (複製画)	250	グリーンティングカードセット	66	こねこねキャンダル	180
カラー&ライブ	41	キューブクォーツ	58	クリスタルペーパーウエイト	194	木の葉 (紙工作用はさみ)	268
カラーガラスモザイクタイル	196	教材用ゴムハンセット	102・156	グリッターグルー	61	コバコート	219
カラー工作用紙	63	教材用ペーパーウエイト	98・194	クリップ (七宝)	229	小判型金具	229
カラーコーディネーター入門 色彩	41	京土 5 色セット	21	クレイガン (CLAYGUN EXTRUDER)	168	こま	90
カラーコーディネートの基本	41	京ねんどお面芯セット	174	グレイス	167	こまづくり	90
カラーステック	180	京ねんどスポーツ芯セット	174	クレイトーン	170	コミュニケーションボード	117
カラー扇子	92	京ねんど造形芯セット	174	クレヨンカップ	191	ゴムイン定規	157
カラーダンボール (サーフ)	63	京ねんど手芯セット	174	クレヨンニス	23	ゴム板	218
カラードタック	60	京ねんどホワイト	165	グローリーグルー	67	ゴムハン彫刻刀	102・157
カラードタック大判	60	きり	151	黒滑石	152	ゴムハンホルダー	103・156
カラードテープ	62	切り糸	187	黒滑石 (彫刻材)	160	ゴムふうせん	70
カラードテープミックス	62	切り絵色鳥の子セット	76	黒滑石セット	153	ゴムべら	93
カラードフォルム	62	切り絵色和紙セット	76	黒滑石のペーパーウエイト	160	小物かけ用フック	124
カラーペーパーウエイト ピンク	194	切り絵セット	76	黒川鉄	13・179	小物トレー	95・127
カラーボール紙	87	切り絵のフォトプロップス	78	黒生地小箱	100	コラージュ BOX	49
ガラスカッター	198	切り絵木目セット	76	黒生地八角箱	100	コルクコースター	43・144
ガラス工芸記念品	192	切り絵モビール	78・86	黒粉	147	コルクゴムハンセット	102・156
ガラス用丸磁石	198	切り絵ライト・ボール	81	黒水牛工芸ペーパーナイフセット	164	コルクシート	144
ガラスプライヤー	198	切り絵ライト・ロング	81	黒水牛工芸アクセサリ・ストラップ	164	コルク立体	144
ガラス棒 (デザイン)	19	切り金	159	黒水牛工芸アクセサリ・キーホルダー	164	ゴルフマーカー (七宝)	229
ガラス棒	196	切たがね	206	クロススタンプ	105	混色ガイド	40
ガラスマグカップ	181・195	切り出しナイフ	269	グロスポリマーメディウム	14	混色ワークブック	14
ガラス丸皿	195	切り出し (ブラ柄)	151・269	黒刷紙	110	コンテとめ液	22
唐津土 (やきもの三味)	185	桐箱	155	クロッキー帳	25	コンテバステル	22
カラビナアクセサリ	229	桐箱 金文字入れ代	155	クロックボード	133	コンパウンド (研磨剤)	207
カラビナパーツ	244	切り針金	187	黒塗リストラップ	100	コンバクトパズル	50
カラフルダンボール	64	金銀切り絵セット	76	黒塗りプレート	100		
花梨印摺	155	金銀転写シート	65				
カルタ遊びをする人々 F6 号 (複製画)	252	金属研磨綿 (スチールウール)	204・207・247				
カレット (透明)	197	金属棒	19				
カレンダー	111	銀台	225	KMK ケント (ミュージックボード)	27	サーカス F15 号 (複製画)	253
革の技法・楽しむための基本集 (書籍)	218	銀台リング	225	携帯ストラップ (七宝)	228・245	サーフ (カラーダンボール)	63
缶飲料用せんぬき (こて)	236	銀粘土	200	携帯ストラップ用ひも (七宝)	245	サンプル	166
顔彩メタリック	38	銀箔	243	けがき工芸	54	彩液	121
鑑賞画	250～255	金屏風	45	消しゴム	36	最後の審判 F10 号 (複製画)	250
乾拓用 釣鐘墨	39	銀丸線	243	消しゴム版画	103・156	さいころパズル	51・140
寒暖計	133	銀用えのぐ	240	ケズリキャップツイン	23	サイズ入り芯金棒	201
寒冷紗	109	銀より線	243	ゲルニカ 20 号変形 (複製画)	255	サイビノール 100 番	219
		銀りボン線	243	けん玉	90	サインボード	114・123
				ケント紙特厚	26	作業台 (コルク付き)	107・150
				ケントボード	27	サクラアクリルカラー	11
				けんろう	149	サクラクレパス	22
				研磨剤 (コンパウンド)	207	サクラコンテとめ液	22
樹 6 号変形 (複製画)	255	キーケース 3					
連	211						

サクランコンテパステル	22	絞り染めハンカチキット	120	スーパースタンド ST-01型	267	セーブルへの道の眺め M15号(複製画)	252
サクラボスターカラー EX	10	シャイニーホログラムシート	96	スーパーチャコペーパー	24・119	精密中目ヤスリ	200
差し丸かん(純銀製パーツ)	200	写真かざり額	132	スーパーブラック	107	世界との交流で見る日本美術(DVD)	256
札入れ	213	写真立て	132	スーパーボード	19	世界・美の旅(DVD)	256
さびカラー	179	ジャバラ筆洗	18	スーパーカッター S	218	石材刀 3本組	161
皿立て	190	ジャンボカラー	15	スカーフ止め(七宝)	237	せっけんねんど	169
サルカン	87	ジュート麻	33	スキージ	113	石膏	158・197・201
さわぎく S6号(複製画)	255	ジュエリーボックス	136	杉材カラージュボックス	49	石膏型	189
三角クラ	248	ジュエリーボックスハーフ	136	スクラッチ額付時計盤	58	石膏シート	158
三角錐体(幾何立体模型)	35	寿山石	152	スクラッチ皿	190	石膏像	34
三角柱体(幾何立体模型)	35	受胎告知 P15号(複製画)	250	スクラッチタイル	190	石こう溶き容器	159・201
三角二十面体(幾何立体模型)	35	朱肉	155	スクラッチ時計皿	190	石彫工具	161
三原色カラー	11	ジュビーライト(パール盆)	43・99	スクラッチボード	52	石削のみ	161
30歳、またはばら色の人生 P10号(複製画)	255	ジュリアーノ・メチチ胸像(人体石膏像)	34	スクラッチボード A・E用額	52	接着剤	270
三段引出し	137	ジュリアーノ・メチチ半面(人体石膏像)	34	スクラッチボード F用額	52	接着用パーツ(七宝)	244
サンドプラストマスキングセット	194	純銀製パーツ	200	スクラッチミラー	54	瀬戸・貫入土(やきもの三昧)	185
サンドプラスト加工	192	定規	19	スクラッチ用真鍮板	205	セパレート式作品乾燥棚 20段2台セット	260
サンドプラストセット	193	状差し(革)	213	スクリーンツール	36	セメダイン	270
サンドペーパー	149	状差し(布製)	117	スクリーントーン	36	セラシート(離形紙)	225
サンドペーパーセット	149・161	上製かなづち	149	スケール	19	セロテープ(10本入り)	270
残塗料処理剤	146	上製切り絵	77	スケッチブック	25	せんす	92
3本目打ち	217	上製切り絵色鳥の子セット	77	スター	167	せんぬき(七宝)	236
サン・レミ療養院の庭 P10号(複製画)	254	上製切り絵色和紙セット	77	スターパネル	31	せんぬき(木彫)	128
3連筆洗	18	上製切り絵 DX	77	スタイラス丸鉄筆	105	専用うすめ液(つや出しニス)	146
し		上製切り絵 DX ミニ	77	スタッフ	159	洗礼者ヨハネの説教 35号(複製画)	250
		上製切り絵木目セット	77	スタンダードレース	208	そ	
		上製切り絵用紙	77	スタンド式鏡付額縁	131		
		上製切り絵用紙	77	スタンド式写真額	132		
	上製切り絵用紙	77	スタンド式写真額	132			
仕上げ液	207	上製切り絵用紙	77	スタンド式写真額	132	創作うちわ	92
シアバター	145	シュールピン(七宝)	236	スタンド式写真額	132	創作うちわ骨	92
CMC	68・69・72・240・271	ショッピングバッグ	46	スタンド用ネジセット	59	創作バスル	51・141
CD ジャケット	42	シロウス(イラストボード)	27	スタンブ印泥(角型)	155	ゾートローブ	44
CD ブラケース	42	シルククレイ	166	スチールウール(金属研磨綿)	204・207・247	ぞうりキット	101
シェアカービンググループセット	151	シルクスクリーンインク透明	113	スチレン版画板	106	ゾーブボックス モックカー	91
J型用I字型接続金具	259	シルバークロス	200	スチレンボード	21	速乾 G	247・270
ジェッソ I	14	白い馬 M20号変形(複製画)	252	スティックスタンプ	104・157	ソフトカービングナイフ	160
ジェルキャンドルキット	181	白滑石セット	153	ステンシル型紙セット	114	そらまめ	104・157
シェルタイル	20	白滑石表札	160	ステンシル基本セット	114	た	
シェルミックス	181	白皿	191	ステンシルフルセット	114		
ジェルメディウム	14	白色セメント	93	ステンシル用型紙	13・114		
しおり	210	白だるま	89	ステンシル用ブラシ	114		ターナーアイアンペイント
四角小箱	136	白透加工清銀アクセサリー(七宝)	225	ステンドグラス用ガラス板	198	ターナーアクリルガッシュ	11
四角錐体(幾何立体模型)	35	白抜き剤わんぱう	38	ステンドホビー	61	ターナーアクリルガッシュプライムセット	11
四角柱体(幾何立体模型)	35	白萩釉(陶芸用釉薬)	186	ステンレス直定規	19・79	ターナーアクリルガッシュブレンティセット	11
自画像用鏡折畳み式	22	白ボール紙	28	ステンレスはさみ	268	ターナーイベントカラー	15
しがらき粘土	184	白マグカップ	191	ステンレスブラシ毛足長	200	ターナー学級旗	12・115・117
信楽・古陶土(やきもの三昧)	185	新・絵刻印棒	215	ストーンペーパー	65	ターナー三原色カラー	11
信楽・陶板土(やきもの三昧)	185	新切り絵	75	ストレートタンブラー	195	ターナー チョークボードペイント	14
色彩(造形のたのしさ)	40	新切り絵用額	75	砂絵	20	ターナー布えのぐ	115
色彩ワークショップ	41	辰砂釉(陶芸用釉薬)	186	砂袋	206・247	ターナーネオカラー	15
色紙	74	新スクラッチグラス	53	スニップアートスタンプ	105	ターナーフラッグカラー	12・115
しきし額	132	仁清土(やきもの三昧)	185	スネークホルダー サークル	211	ターナーポスターカラーブレンティセット	10
磁石(マグネット)	123・177	人体石膏像	34	スプーン・フォーク(七宝)	228	ターナーポスターカラースタディーセット	10
磁石セット	177	真ちゅうブラシ(ワイヤブラシ)	247・247	スプーンフォーク(木彫)	128	ターナーポスターカラープライムセット	10
自然塗料 和(なごみ) 透明	147	真鍮ペーパーナイフ	205	スプーン作り	128	ターナーマグネットペイント	14
下絵付きマイルド白板	239	新配色カード	40	スポーツ芯材	175	ターナーミリタリーペイントアーミー	13
下絵用和紙	111	す		スポンジちぎり絵和紙セット	72	耐火石こう	158・197・201
仕立てエコバッグ	116			スポンジ	17・109	耐水ペーパー	149
仕立てエプロン	117			スポンジブラシ	17・148	タイダイエコバック	120
仕立てクッション	117			スポンジローラー	17・109	タイタック(七宝)	236
仕立てコミュニケーションボード	117	スイーツホイップねんど	168	スマホウダスビーカー	127	タイニーブック	42
仕立てコミュニケーションボード	117	水牛角素材	164	スマホスタンド	127	タイピン(七宝)	237
仕立て手さげ袋	116	水彩画紙 キャロア 500	26	スマホ・タブレットスタンド	127	太鳳鳥の子	110
仕立てトートバッグ	116	水彩画紙 美術 No.300	26	スマホラック	134	大理石調ねんど	165
仕立てランチョンマット	117	水性色鉛筆プリズマロ	23	墨の精 No.31	38・121	タイル額縁	52・190
七宝絵の具	240	水性ウレタン	146	3D ボックス特厚画紙	48	タイルなべしき	95・126
七宝絵の具入れ容器	93・241	水性カラーワックス	147	3D ボックススクリアー	48	たオルかけ	128
七宝えのぐ下引白	241	水性ニス	99・146	スリコミ剛毛	219	たがね(角・丸2本組)	206
七宝えのぐ下引白	241	水性版画えのぐ	107	スリムゴム	103・156	拓象 黒	39
七宝絵の具セット	241	水性らでん工芸ニス	99	スレット(七宝)	242	拓本(書籍)	39
七宝ケース	245	水性らでん工芸仕上げ	99	スローパッケージ	46・172	拓本用紙	39
七宝コースター	224	水墨画用刷毛	39	坐る少女 M10号(複製画)	255	拓本用タンポ	39
七宝電気炉	249	水墨画用和紙	38・111	成型用品 8点セット	187	拓本用ブラシ	39
七宝マルチアクセサリー	224	水墨画練習用紙	38	星座刻印棒	215	竹製うちわ	73・92
七宝焼のすずめ(書籍)	225	水溶性つや出しニス	146	正三角体(幾何立体模型)	35	竹製うちわ骨	92
しな厚手ベニヤ	106	水溶性つや出しニス 専用うすめ液	146	青磁釉(陶芸用釉薬)	186	竹ひご	143
しな工芸ベニヤ	143	水溶性版画インキ	107	聖ジョルジオ胸像(人体石膏像)	34	風	91
しなベニヤ画板	19	睡蓮の池(複製画)	253	セーフティホルダー	211	たこ糸	91
渋紙	114	スーパー X(セメダイン)	270			ダストキャッチャー No.22700	265
絞り染めクッションセット	120	スーパーコッピングソウテーパー EX	264			ダストボックス	137
絞り染め手ぬぐいキット	120	スーパー・サーキュラソウテーパー	264				

たたら板	187	テーブル	257	透明粘土	169	ねんどで絵画	48・173
たたら板セット	183	テーブルセンター	117	透明半球スチロール	60	ねんどで3連ペン立てセット	172
縦型ペーパーウエイト	194	テーブルカラーコーディネート	41	透明釉 (陶芸用釉薬)	186	ねんどでペン立てセット	172
種をまく人 F3号 (複製画)	251	テーブルハンガー 丸型	229	銅メタル工芸	203	ねんどでポケットティッシュセット	172
たのしい! オープン陶土 (書籍)	182	手おこし石膏型 オカリナ	189	銅レリーフ合板	204	ねんどでモビール	86
タヒチの女 F6号 (複製画)	252	手押し石膏型	189	トートバッグ	116	粘土のし棒	178・187
ダブルシザーズ	198・268	手鏡	130	トータルカラー	62	粘土板	178・187
ダブル筆洗	18	デコパージュ接着&仕上剤	71	トーンイレイザー	36	粘土平線かきべら	188
ダブルミラー (七宝)	223	デザインクロック	58・133	溶き皿 5枚組	219	粘土べら	178・188
多目的収納庫	262	デザインクロック用針大	133	特厚鳥の子	110	粘土丸線かきべら	188
多目的パネル	258	デザイン定規	19	特殊下塗り剤	68		
多目的ブラ棚	262	デザインセット	10	特殊低温転写紙	191	<b>の</b>	
だるま	89	デザインナイフ	66・79・102・269	特製ケント紙	66	のこぎり替刃式	149
だるまふくろう	89	デザインの色紙	40	特選凍凍石	152	のこぎり替え刃	149
男子大顔面 (人体石膏像)	34	デザインはし箱	129	時計 (ユニット・パーツ)	133	ノンスリップシート	107・150
丹銅板 (七宝)	223	デザインバック	19	時計皿	190		
タント FK-224	28	デザインパレット	18	時計板	133	<b>は</b>	
ダンボールカッター	269	デザイン筆セット	16	土鍋土 (やきもの三昧)	185	バーサクラフト	104・157
		デザインペーパー	29	とび出すカードづくり	44	バージンバルブ	71
		デザインボックス	46・99・172	とびだすぞ〜	177	バード飾り台	173
<b>ち</b>		デザインホワイト紙	26	ドライパーセット	149	バート・ド・ヴェールセット	197
ちぎりえ色和紙	64・73	デザイン用カーボン紙	24・190	ドライポイントセット	108	バート・ド・ヴェール用型	197
ちぎり絵スポンジセット	72・73	手提げ袋	116	トリオアクセサリー (七宝)	227	バーニシャー 2	36
ちぎり絵セット	73	手芯材 A	175	鳥の子紙	110	配色カード	40
ちぎり絵屏風セット	73	手すき鳥の子はがき	105	鳥の子肌	110	ハイスーパー	247・270
蓄光パウダー	21	手すき和紙	110	ドリルセット	149	ハイスケアー	151
蓄光ビーズ	21	手作りうちわセット	92	トレーシングペーパー	24	ハイホリデー	263
蓄光シート	21	鉄赤釉 (陶芸用釉薬)	186	トレスフィルム	218	はがき箱	136
ちやいろのひつじのねんど	168	手づくり渋紙	114	ドレスサー	149	菘土 (やきもの三昧)	185
着衣のマハ M20号変形 (複製画)	251	鉄砂釉 (陶芸用釉薬)	186	とんぼセット	131・239	白液	38・121
茶粉	147	テッサンイーゼル	32			白鳥	166
チャコ	24・119	鉄芯ごま	90	<b>な</b>		白馬の森 6号変形 (複製画)	255
チャコパー	24・119	鉄筆 (木柄)	66	ナイフ	269	白鳳鳥の子	110
チャコパーアーティスト	24・119	テトロン張り合板枠	112	ナイロン筆	16	刷毛	17
チャック袋 H-4 (100枚)	178	手縫いキット	218	ナイロン筆セット 3本組	16	はごいた	90
中型寒暖計付かべかざり	133	手のモデル	33	流れに頼る鹿 F8号 (複製画)	251	はさみ	268
彫金銅板フロッチ (七宝)	229・238	手袋	37	和 (なごみ) 自然塗料	147	はさみ (七宝)	247・268
彫金のかべかざり	204	手廻しオルゴール	139	なべしき	95・126	はさみ (藤工芸用)	101
彫金ペンダント (七宝)	238	手まわしごま	90	海鼠釉 (陶芸用釉薬)	186	はし	129
彫金用アルミ板	205	手廻しろくろ	189	ナミック (紙工作用はさみ)	268	はし 3点セット	129
彫金用銅板	205・223	手廻しろくろ樹脂製	79・178・187	なめらかホイップねんど	168	はしづくり	129
超硬製カッター	263	テラコッタ粘土	184	ナンバー刻印棒セット	216	箸箱	129
彫刻刀	107・150	デルフトの眺望 F8号 (複製画)	250			はじめてのペーパークイリング DVD	67
彫塑ペラセット 5本組	178・188	てんこく消しゴム	156	<b>に</b>		バステル調七宝えのぐ	241
彫塑用粘土	68・171	てんく作業台	154	ニード	36	バズル (デザイン)	50
蝶番不用オルゴール箱	139	てんく説明書セット	153	ニードル	54・66・109・190	バズル (木彫)	51・141
チョークボードペイント	14	てんく刀	154	NIZI キャンドル	81	バターナイフ	128
千代紙	64・97・224	天使のいる聖家族 P10号 (複製画)	250	二重リング	246	バターローラー	17
直角と半円の関係 P10号 (複製画)	255	天使のねんど	168	ニス (水性・水溶性)	146	裸のマハ M20号変形 (複製画)	251
沈金 金粉	100	天使のねんど ミニ	89・168	ニス原紙	112	バチカン (七宝)	244
沈金黒塗り盆	100	展示板	258・259	日没の風景 P10号 (複製画)	255	八角かがみ飾り	131
沈金黒塗りベントレー	100	転写紙	191	日印光スタンプ濃色 (コイロ)	155	八角かべかざり	125
沈金専用うるし	100	展示用吊り額	31	日本伝統色 色名事典 (書籍)	41	八角錐体 (幾何立体模型)	35
		電動彫刻機	264	ニューカッティング法セット	112	八角柱体 (幾何立体模型)	35
<b>つ</b>		電動彫刻機用共通替刃	263	ニューカッティング原紙	112	八角なべしき	126
堆朱板	162	天然素材・自然風素材	20	ニューカラーデュエット (	63	バット	71・121・207
堆朱キーホルダー	162	天目釉 (陶芸用釉薬)	186	ニュートータルカラー	62	発泡スチロール球	87・177
堆朱クリッパー	162			乳鉢・乳棒セット	187・243	パティエナ	198
堆朱携帯ストラップセット	162	<b>と</b>				ハトメ抜き	79・217
堆朱ストラップ	162	ドアプレート	125	<b>ぬ</b>		鼻 (人体石膏像)	35
堆朱箸	162	砥石 (七宝)	247	布えのぐ	115	花明り 6号変形 (複製画)	255
堆朱プレスレット長方形	162	砥石	151	布製状差し	117	花子	94
堆朱ボールチェーン	162	動眼 (動く目玉)	87・173	布用ろう	119・120	花束 M8号 (複製画)	252
ツインタック (七宝)	236	陶芸用釉薬	186	ぬりえカップ	191	パニロンスタンダード筆セット	16
つけペンセット	37	藤工芸用金づち	101			はね上げ式作品乾燥棚	261
つめきり (七宝)	236	藤芯材	101	<b>ね</b>		パネルハンガー	113
つめきりキーホルダー (七宝)	228	銅製インテリアボックス	203	ネオカラー	15	バラエティ BOX	199
つや出しニス	146	陶製梅皿	18	ネオジムマグネット	123・177	バラソルを持つ娘 P10号 (複製画)	254
吊り額	31	陶製オカリナ	88	ネオ・フィッシュモデリングセット	173	バランスをとる踊り子 M8号 (複製画)	252
つるびかシート	161	陶製重皿	18	ネック (七宝)	245	はり絵色鳥の子セット	74
		陶製菊皿	18・219	根付	245	針金	87・159・177
低位置作業用チェア	257	銅製表札	203	ネリケシ (赤)	104・157	張りキャンパス	30
定期入れ	213	頭像芯材 MDF	175	粘剤	71	張り子紙	69
ディスクセル	247	銅板	205・223	粘着付ウッドシート	56	張り子基本セット	68
Iシャツ	113・116	銅板へら押しレリーフセット	204	粘着付コルクシート	144	張り子セット	68
テッシュケース	137	銅丸線	243	粘土乾燥棚	261	張り子用和紙	68
テッシュペーパー入れ	137	透明アクリル板	59・98	ねんど消しゴム	169	パリスの審判 M20号変形 (複製画)	250
テッシュボックスカバー (木製)	137	透明アクリル時計板	58	粘土芯材セット	174	針ニードル	54・66・109・190

バルサシート	143	ファッション&ビューティーの色彩	41	プリズマロ	23	ボールキャンドル	180
バルナツソス山へ F6号(複製画)	255	ファンシー時計	58	プリズムフィルム(2種各3枚入り)	87	ボードキャンバス	26
春 <プリマベアラ> M12号(複製画)	250	フィッシュモデリングセット	173	フリット白透明	242	ボール・マルリーの洪水 P25号(複製画)	252
バルブコースター(5枚組)	43・74	フィンガーブーメランテンプレート	91	フリット透明	242	ほかし金網	17
バルブ盆(ジュビーライト)	43・99	ブーヅヴァールのセーヌ河 F6号(複製画)	252	ブルータス大胸像(人体石膏像)	34	ほかし刷毛	17
バルブロック	20	風船	70	ぶるぶるキャンドル	181	ほかし刷毛歯ブラシ型	17
春 <ミレー> P15号(複製画)	251	風船張り子雲龍セット	70	ぶるぶるキャンドル専用液体染料	181	ほかし刷毛(木柄)	17
バレッタ(七宝)	237	風船張り子セット	70	フレスコ粉	21	ほかし丸刷毛(木柄)	17
パレット	18	風船張り子・ちぎり絵セット	69	ブレスレット(七宝)	236	墨汁	39
ばれん	107	風船張り子のお面セット	70	ブレンティセット	10	ポケットティッシュボックス	47
晩鐘 F8号(複製画)	251	ブーメラン	91	ブローチ(七宝)	226	反古紙(ほごがみ)張り子セット	69
ハンガー	124	フェルト	218	ブローチ(木彫)	122	星降る夜、アルル P10号(複製画)	254
版画えのぐ	107	笛を吹く少年 M8号(複製画)	252	ブローチ金具(純銀製パーツ)	200	ポストスターカラー	10
木版画作業台	107・150	フォトスタンド	199	ブローチピン(七宝)	245	ホセ	243
ハンカチ	116	深彫レリーフ板かつら	124	ブローチ用ピン(木彫)	122	ホック	217
版画用色和紙	111	ふくろう	89	ブロードハンカチ	113・116	ホック打ち	217
版画用色和紙明色	111	ふしぎ染めの世界(書籍)	121	プロギア	36	ボックス型小銭入れ	212
版画用カーボン紙	24・111	不思議なコースター	43	プロテクショングローブ	0	ホログラムグリッター	97
版画用黒刷紙 4切	110	プシュケ F8号(複製画)	250	ブロンズ粘土	171	ホワイト紙ひも(クラフトロープ)	101
版画用小刷毛	109	腐食液	109・207	粉末顔料	21	ホワイトクレアー・エコ	166
版画用紙	110	舞台の踊り子 F6号(複製画)	252	粉末石膏	158	ホワイトタイル	126・178・191
はんだ	198	二つ折れ写真立て	132	粉末マイカ3色セット	97・242	ホワイトブック	42
はんだごて	198	二つ折れパレット	18			ホワイトファイル	42
ハンドクラフト	263	二人のタヒチの女 F6号(複製画)	252			ホワイトボード	60
ハンドドリル	149	プチオカリナ	88	ベアイヤリング(七宝)	227	本格金屏風	45
ハンドバックホルダー(七宝)	235	ブック型筆立て	138	ヘアピン(七宝)	237	本格手作り金屏風	45
ハンドビット	149	ブック型宝石箱	136	ヘアペンダント(七宝)	227	ボンゴラピアノ	88
万能サンドクロス	149	ブックマーカークラシク丸型	227	ヘア指輪(七宝)	227		
万能スタンド	55	ブッシュLEDライト3灯式	83	ベートーヴェン半面(人体石膏像)	34		
万能ばさみ	218・247・268	ブッシュLEDろうそく型	83	ベートーヴェン半面 面取(人体石膏像)	34	マーブリング彩液セット	38・121
半丸棒やすり	206	ブッシュカラー	85	ペーパーケース	67	マーブリング水溶液	121
		ブッシュカラー日本画セット	84	ペーパーケース	262	マーブリングセット	38・121
		ブッシュカラー日本画屏風	45	ペーパーパレット	18	マーブリングデコ	121
		ブッシュ切り絵	85	平面の構成 P10号(複製画)	255	マーブル棒	248
ピアス(七宝)	226	ブッシュスタンド	84	ペイントうすめ液	145	マーメイド紙	64・66・78
ピアノ線(鋼線)	87	ブッシュスタンド工芸ランプ	82	ペーパーウエイト(ガラス)	194	マーメイドボードFM	27
ピアノに向う2人の若い娘 P10号(複製画)	253	ブッシュスタンドティッシュボックス	85	ペーパーカッター ダーレ 534型	268	マイカ	97・242・243
PCCSカラートーンサークル	40	ブッシュスタンドティッシュボックス	82	ペーパーナイフ	123	マイクロ・ベルトサンダー	265
PCCS配色パレット(スタート編)	41	ブッシュスタンド光の塔	82	ペーパーナイフ	164	マイクロボックス	49
ビー玉	196	ブッシュスタンド光のダイヤモンド	82	ペーパーナイフ	164	マイネット	167
ビー玉万華鏡	91	ブッシュスタンド光のタワー	83	ペナント切出ナイフ	151・169	マイペン(電気ペン)	216
ビーチグラス	196	ブッシュスタンド光のツリ	82	ペニア板	106・243	マイルドキーケース	209
ビームスライド	269	ブッシュスタンドピラミッド	82	蛇使いの女 F8号(複製画)	252	マイルドクレイ	165
ピカール	207	ブッシュスタンド アンタジーライト	86	ヘラ押しレリーフ	204	マイルドクレイお面芯セット	174
ピクチャーパズル	50	ブッシュスタンドモビール	83	ヘラ付きヘリミがき	217	マイルドクレイスポーツ芯セット	174
美術化粧箱のみ	248	ブッシュスタンドランタンII	83	ヘリミがき	217	マイルドクレイ造形芯セット	174
美術 No.300	26	ブッシュスタンド六角ランプ	270	ヘルメス胸像(人体石膏像)	34	マイルドクレイ手芯セット	174
美術のみかた	256	ブッシュはってがせ	271	ペンカブ	191	マイルド白板(七宝)	239
羊飼いの少女 P10号(複製画)	251	ブッシュポンド工芸ストロング	271	ベンガラ	147	マイルドパネル	31
ひつじのねんど	168	ブッシュポンドロケットII	84	ペンケース	212	マイルド白板アクセサリ(七宝)	239
筆洗	18	ブッシュ窓用本格スタンドイェント用	83	変形張りキャンバス	30	マイルド白板ペンダント(七宝)	239
ピッチ	31	ブッシュライトLED	268	変形ブロック	142	マイルドブラスター(耐火石膏)	158・197・201
ひなげし P10号(複製画)	253	筆立て	138	ペン皿(バルブ盆)	43・99	マイルドプレート	108
ひなたぼっこ	171	筆箱	138	ペン皿(木彫)	126	マイルドペンケース	209
ビニールゴム板	106	舟遊びをする人々の昼食 P10号(複製画)	253	ペンサンダー	265	マイルドベントレイ	209
ビニールレザー袋	153	船出 M20号変形(複製画)	251	ペンシルケース	138	マイルドメタル	201
ビニールロール90	33・257	文箱	136	ペンスタンド	212	マイルドレザーフリーシート	209
ひのき棒	143	ブラアート額	55・79	ペンダント用くさり	122	勾玉づくり	161
微粉末との粉	147	ブラーク	114・124	ペンダント(木彫)	122	まが玉づくり	161
ひまわり F6号(複製画)	254	プライムセット	10	ペンダント兼用ブローチ(七宝)	231	マグネット(木彫)	123・177
表札	125	プラスチックカッター	59・93・269	ペンダントヘッド(七宝)	226・231	マグネットペイント	13
屏風	45	プラスチック製梅皿	18	ペンチバイス	206	マジスター	23
平竹ひご	143	プラスチック製重皿	18	べんてるバステルミニ	22	マジスタースリム	23
平筒	17	プラスチック製スキー	113	ベントレイ	212	マジソン・スクエア F8号(複製画)	254
平筆	16	プラスチック筆洗	18			マジックハンガー(七宝)	236
平やすり	206	プラスト用鏡	131・195			マジックプレス	213
ピンク滑石セット	153	フラックス	198	ポアースティン	146	マスキング用ビニールテープ	193
ピンク滑石	152	フラックカラー	12・115	ほいく粘土	170	マスキングテープ	19・270
ピンセット	248	ブラックライト	21	ホイップ粘土	168	マスキング用グリーンマスク	193
ピンタック(七宝)	235	フラットイーゼル	32	ホイップカラー(10色12枚組)	64	町の眺め、赤と緑の階調 P10号(複製画)	255
ぴん太郎	167	フラットイーゼルGX	32	方眼カラードフォルム	62	窓飾用本格ブッシュスタンド	84
ピンナップボード	144	フラットイーゼルGX専用ハンガー	32	方眼ケントボード	26	窓辺の少女 P10号(複製画)	255
ピンブローチ(七宝)	235	フラットイーゼル専用ハンガー	32	奉書紙	110	マドラー 14 丸型	236
		プラニッパー	198	防振・防音マット	267	マニホールドイラストレーションボード	28
		ブラバイス	154	ポータイ(木彫)	122	丸イス	257
ファーバーカステル色鉛筆	23	ぶらんこ P15号(複製画)	253	朴版木	124	マルイチ彫刻刀	107・150
ファーバーカステル水彩色鉛筆	23	フリー小物入れ	213	ボールチェーンホルダー	210	丸型金具	238
ファイバーペーパー	201	フリーダムボックス	48・135	ボール	119・207・219	丸型銅板	223
ファイバークラフト	65						

丸環	87	民芸いろがみ	64	モザイク用ガラス板 6色セット	199	リグロイン	109・207
マルス胸像 (人体石膏像)	34	民芸色和紙	64・74	文字符	133	リタ・ヴァン・リアの肖像 P10号 (複製画)	254
マルス頭像 (人体石膏像)	34	民衆を率いる自由の女神 P15号 (複製画)	251	模造紙	29	立体ゴム	156
マルセールの教会 F3号 (複製画)	251	みんなの画用紙額	31	木工用速乾	271	立体バスル	141
マルチアクセサリー	93	<b>む</b>		モデラ (フラット&スプーン)	218	立方体 (幾何立体模型)	35
マルチ切り絵・色和紙	80	ムービーモーション	44	モデリアル	158	リムーバー	14
マルチ切り絵・金銀	80	ムーラン・ド・ラ・ギャレット P10号 (複製画)	253	モデリングペースト	14	両口金づち	101
マルチ切り絵・サンシャインスタンド	80	ムーラン・ルージュのカドリール通り F6号 (複製画)	254	モデリングボード	29	両面カシメ	217
マルチ切り絵・手染和紙	80	無臭柿渋	147	モデル人形ミニ	33	両面テープ	270
マルチ切り絵・木目調	80	<b>め</b>		モナリザ M8号 (複製画)	250	両面鉄筆	218
マルチ切り絵粘着台紙	80	目 (人体石膏像)	35	モビール	86	<b>る</b>	
マルチコースター	95	名画の秘密シリーズ (DVD)	256	モビール単品	87	ル・アーヴルの水の祭り P10号 (複製画)	255
マルチスライド造形芯	176	銘木入り寄せ木工芸	142	モビールユニット	87	ルーター	265
マルチ手鏡	95・130	銘木はし2点セット	129	モビールをつくる (書籍)	87	ルーブタイ (七宝)	234
マルチなべしき	95・126	銘々皿 (ハルブ盆)	43・99	モルトフォンテーヌの追憶 M20号変形 (複製画)	251	ルクレホルダー	211
マルチBOX オルゴール箱タイプ	95	銘々皿 (木彫)	126	<b>や</b>		琉璃釉 (陶芸用釉薬)	186
マルチBOX 小箱タイプ	95	メガネケース	212	焼かないスクラッチタイル	52	<b>れ</b>	
マルチBOX はがき箱タイプ	95	メガネチェーン (七宝)	234	やきもの三味	185	麗子座像 F6号 (複製画)	255
マルチBOX 宝石箱	95	目玉 バード用	173	やけるんだ	184	レーヨン紙 50枚	65
マルチメモスタンドウッドシート付き	56	目玉 フィッシュ用	173	野菜モデル	33	レースを編む女 F6号 (複製画)	250
マルチメモスタンドフリースタイル	95	メタリックサインボード	202	やすり	247	レザークラフトキット	218
マルッコ (紙工作用はさみ)	268	メタリックフレーム	202	矢床	248	レザーコート	219
丸筒	17	メタリイゼール3段	32	山あげ金づち	206	レターラックキット	199
丸棒	143	メタル箔セット	79・159・203	ヤマト両面テープ	270	レリーフ板	124
丸盆	126	メタルペーパー	65	<b>ゆ</b>		<b>ろ</b>	
丸盆 (ハルブ盆)	43・99	メタルミニイゼール2段	32	有孔創作額縁	177	ロイドスプレー	207
マルマンクローキータン	25	メタルレリーフ	159・203	有孔展示板用フックかぎ型 10個	259	ろうけつ染めランチョンマット	120
マルマン図案スケッチブック	25	メッセージタイル	94	U-35 ターナーアクリル絵の具	12	ロウ引き布レース	239・245
マルマン図案スケッチパッド	25	メデュース号の筏 M20号変形 (複製画)	251	有線台 (七宝)	225	ロウ引き平ひも	239・245
マルマンスケッチブック	25	めとおし	101	有線ワク (七宝)	225	ロールペーパーボックス G	46
まんが原稿用紙	37	漫画修正インク	37	釉薬	186	ろくろ	189
漫画工房	37	漫画専用インク	37	雪の道と家 P10号 (複製画)	254	六角写真入れ	213
漫画修正インク	37	万年筆	91	油性系ニス用刷毛	17・148	六角錐体 (幾何立体模型)	35
漫画専用インク	37	万年カレンダー	125	油性版画インキ	109	六角柱体 (幾何立体模型)	35
万筆鏡	91	<b>み</b>		油土 エンゼルライト	170	六角箱	136
万年カレンダー	125	面相筆	16	指輪 (七宝)	234	六角箱	136
<b>も</b>		木芯棒	201	ユゴ紙	29	ロフティー 白布用	116
磨きヘラ (丸小)	200	木製アート額縁	55	弓	187	<b>わ</b>	
ミカノール	118	木製額縁	55・239	ゆらぎキャンドル	81	work paper 配色実験台紙	41
ミケランジェロ胸像 (人体石膏像)	34	木製C額	55・132	ゆるるインテリア	79・87	ワーグマン (イラストボード)	27
水刷毛	219	木製ティッシュボックスカバー	137・176	<b>よ</b>		輪かん (七宝)	244
水張りテープ (ミュージステープ)	30	木製パネル	30	溶解皿	201	枠ぬきバスル	51・141
水辺の城 F8号 (複製画)	254	木製はがき額	55・132	ようじ入れ (丸型)	128	和紙ランプシェード	82
三つ折り展示板	258	木製表札	125	窯変えのく (七宝)	241	和紙カレンダー	111
ミックスフリット (七宝)	242	木製丸椅子	257	ヨーヨー	90	和紙糊	74・271
三つ目きり 中	151	木製ミニアルバム	125	よしはる彫刻刀	107・150	和紙ランプシェード (四角錐)	83
線響く 6号変形 (複製画)	255	木炭	22	寄せ木工芸	142	ワジン工芸うるし	145
ミニウッドレース	264	木炭紙 MBM	26	寄せ木工芸	142	ワジン水性クレヨンニス	22
ミニオカリナ	88	木炭紙 キャンソン	130	寄せ木ペーパーナイフ	123・142	ワジン水性ウレタンニス学校用	146
ミニオン	94	木彫アクセサリー素材	126	四つ目きり	151	ワジン水性工芸うるし	145
ミニかがみ額	130	木彫かがみ付額 角型	131	夜のカフェテラス F8号 (複製画)	254	ワジンスタンドホビー	61
ミニ角風	91	木彫かがみ付額 角R型	131	4穴アクリル板	59	ワジン塗料	146
ミニ切り絵カラーセット	78	木彫キーホルダー	122	<b>ら</b>		ワジンニスハケ 13mm	17・148
ミニ切り絵セット	78	木彫コースター (3枚組)	43・144	ライト色立体	40	ワジンニスハケ 22mm	17・148
ミニ切り絵木目セット	78	木彫小箱	136	ラオコーン半身像 (人体石膏像)	34	ワジンニスハケ 50mm	17・148
ミニ・サーキュラソウテーブル EX	264	木彫コンバクトバスル	50・140	楽焼・赤 (やきもの三味)	185	忘れっぽい天使 10号特寸 (複製画)	255
ミニ色紙	74	木彫四角バスル	51・141	楽焼・白 (やきもの三味)	185	ワトソン (ミュージズボード)	27
ミニステンシルブラシ	114	木彫せんぬき	128	らくやき用透明釉薬	186	わらじ	101
ミニスポンジ	19・72・148・179	木彫染料	147	らくやき用釉薬	186	ワンタッチ式キーホルダー (七宝)	229
ミニチュアオルゴール	139	木彫トレー	126	ラシャブラック紙	28・76・110		
ミニチュア小箱	139	木彫はがき箱	136	ラッシュンペン 細字 12色	23		
ミニティッシュ入れ	137	木彫プローチ	122	螺鈿	96		
ミニ引き出しボックス	139	木彫ペン皿	126	らでんシール	96		
ミニルーター	265	木彫ペンダント	122	螺鈿時給飾テッシュボックス	85		
新美濃赤土 (やきもの三味)	185	木彫宝石箱	136	螺鈿時給飾箱	85		
耳 (人体石膏像)	35	木彫マグネット	123	ラビーゴム	103・156		
みみずく	89	木彫ルーブタイ	122	ラビーゴム丸型	103・156		
ミュージコットンカラーセット	63	木版画セット	106	ラビースタンブ	104・157		
ミュージコットンパッド	63	木目堆朱キーホルダー	163	ラワン工芸ベニヤ	143		
ミュージステープ	30	木目堆朱ペーパーナイフ	163	ランチョンマット	117		
ミュージズボード	27	木目堆朱ペンダント	163	<b>り</b>			
ミラーボックス	91	モコモコ砂絵のお皿	20	リアクト	119		
ミリタリーペイントアーミー	13	モザイクタイル	94	リキテックスガッシュ	14		
ミルバック 3連ペン立て小物入れ	47	モザイクチップ	93				
ミロ島ヴィナス全身像 (人体石膏像)	34	モザイク用カッター	198				
ミロ島ヴィナス半身像 (人体石膏像)	34						
ミロ島ヴィナス胸像 (人体石膏像)	34						





Table with 28 columns and 1000 rows of numerical data. The table contains a grid of numbers, with some cells containing bolded text such as '3000', '4000', '5000', '6000', '7000', '8000', and '9000'. The numbers are arranged in a regular grid pattern across the page.

絵画・画材

デザイン

工芸・民芸

版画・染色

木彫・木工芸

てん刻

彫塑・彫刻

陶芸

ガラス工芸

金属工芸

皮革工芸

七宝焼

資料

備品



## ターナー ポスターカラー

- 11200 8色スクールセット ----- ¥1,155 ¥1,050
- 11201 12色スクールセット ----- ¥1,650 ¥1,500
- 11202 13本スクールセット (12色、白2本入り) ----- ¥1,760 ¥1,600

ムラなくきれいに塗れる、ポスターカラー。

容量：11ml



## サクラ ポスターカラー EX

- 11242 12色13本セット (白2本入) ----- ¥1,650 ¥1,500

塗り直しや修正がきれいに仕上がります。

僅かに耐水性があるため、重ね塗りがしやすくきれいに仕上がります。また作品に水がはねても跡が残りません。重金属を含まないアニリンブラックを使用しており、安全で漆黒性の高い黒です。

容量：12ml

ターナーポスターカラーセット 描きやすく、あざやかな発色 ベルベットのようなマットな仕上がり 伸びやかな描き味でムラになりにくい



## 豊富な色数で学習や表現の幅が広がります ポスターカラープレントィセット MA

- 12050 PC15MYA ----- ¥2,310 ¥2,100

- 11ml 絵具・13色+マゼンタ1本+20ml ホワイト
- Wパレット付ケース ■ミニふきん

## ポスターカラープレントィセット MB

- 12054 PC15MYK4 ----- ¥3,245 ¥2,950

- 11ml 絵具・13色+マゼンタ1本+20ml ホワイト
- Wパレット付ケース ■ミニふきん
- 黒軸デザイン筆 (ナイロン) 3本 (平筆、彩色筆、面相筆)
- 黒軸棒 ■アクリル製ミゾ付定規 (25cm) サイズ：137 × 353 × 37mm



## ハイクオリティーな定番セット ポスターカラープライムセット 14M

- 12052 PC14MPA ----- ¥2,035 ¥1,850

- 11ml 絵具・12色+マゼンタ1本+20ml ホワイト
- Wパレット付ケース ■ミニふきん

## ポスターカラープライムセット 14B

- 12053 PC14MPB4 ----- ¥2,948 ¥2,680

- 11ml 絵具・12色+マゼンタ1本+20ml ホワイト
- Wパレット付ケース ■ミニふきん
- 黒軸デザイン筆 (ナイロン) 3本 (平筆、彩色筆、面相筆)
- 黒軸棒
- アクリル製ミゾ付定規 (25cm)

サイズ：138 × 300 × 35mm



## 三原色入りで色相や混色を効率よく学べます ポスターカラー三原色スタディーセット 14A

- 11315 PC14SDA ----- ¥2,035 ¥1,850

- 11ml 絵具・10色+三原色 (マゼンタ、イエロー、シアン) +20ml ホワイト
- Wパレット付ケース ■ミニふきん

## ポスターカラー三原色スタディーセット 14B

- 11316 PC14SDB4 ----- ¥2,948 ¥2,680

- 11ml 絵具・10色+三原色 (マゼンタ、イエロー、シアン) +20ml ホワイト
- Wパレット付ケース ■ミニふきん
- 黒軸デザイン筆 (ナイロン) 3本 (面相筆、彩色筆、平筆)
- 黒軸棒 ■アクリル製ミゾ付定規 (25cm)



サイズ：138 × 300 × 35mm



ターナー アクリルガッシュ

11310 12色スクールセット ----- ¥1,760 ¥1,600

強い接着力。ムラなく、しっかりとしたノリよさ。  
あざやかな発色が生きる、デリケートなツヤ消しの仕上がり。

容量：11ml



サクラ アクリルカラー

11360 12色セット ----- ¥1,650 ¥1,500

油絵の具のような強いマチエールが  
水彩絵の具を使う手軽さで表現できます。

接着性がよく、油性面以外の紙、キャンバス、ベニヤ板、コンクリートなど、幅広い素材に描けます。容量：12ml

ターナーアクリルガッシュセット 落ち着いたマットな仕上がり 制作捗る速乾性 均一に塗れるのびやかな描き味でムラになりにくい



サイズ：137 × 353 × 37mm

豊富な色数で学習や表現の幅が広がります  
アクリルガッシュプレスティセット MA

11311 AG15MY4 ----- ¥2,475 ¥2,250

- 11ml 絵具・13色+ブライトマゼンタ1本+20ml ホワイト
- Wパレット付ケース ■ ミニふきん ■ パレットクリーナー

アクリルガッシュプレスティセット MB

11312 AG15MYL4 ----- ¥3,410 ¥3,100

- 11ml 絵具・13色+ブライトマゼンタ1本+20ml ホワイト
  - 黒軸デザイン筆（ナイロン）3本（平筆、彩色筆、面相筆）
  - 黒軸棒 ■ アクリル製ミゾ付定規（25cm）
  - Wパレット付ケース ■ ミニふきん ■ パレットクリーナー
- よく使うホワイトは20ml入りです、パレットクリーナーがサービスで付いてきます。絵具・絵筆・ミニふきんなどがコンパクトにセッティング



高品質な定番セット  
アクリルガッシュプライムセット 13A

11335 AG13PMA ----- ¥2,189 ¥1,990

- 11ml 絵具・12色+20ml ホワイト ■ Wパレット付ケース ■ ミニふきん

アクリルガッシュプライムセット 13B

11336 AG13PMB4 ----- ¥3,102 ¥2,820

- 11ml 絵具・12色+20ml ホワイト
- Wパレット付ケース
- ミニふきん
- 黒軸デザイン筆（ナイロン）3本（平筆、彩色筆、面相筆）
- 黒軸棒
- アクリル製ミゾ付定規（25cm）

サイズ：138 × 300 × 35mm



ターナー 三原色カラー

11361 水彩絵具 7ml ----- ¥330 ¥300

11362 耐水性絵具 11ml ----- ¥330 ¥300

混色により、色彩の構成や多様性を学ぶための絵具です。  
シアン、マゼンタ、イエローを混ぜるとほとんどの色が作れます。  
3色を1：1：1の割合で混色すると黒が作れます。  
色のにごりや乱反射が少ない、高純度の透明な顔料を使用しています。

ターナー史上“最黒”のアクリルガッシュ

暗黒ブラック

11338 20ml ----- ¥451 ¥410

11339 40ml ----- ¥880 ¥800

限りなく闇に近い黒  
脅威のマンセル値 N1.0 のアクリルガッシュ

ほとんどの光を吸収して反射しない、  
真っ黒の絵具です。



絵画・画材

デザイン

工芸・民芸

版画・染色

木彫・木工芸

てん刻

彫塑・彫刻

陶芸

ガラス工芸

金属工芸

皮革工芸

七宝焼

資料

備品

次世代のアーティストを応援するアクリル絵の具「U-35」

U-35  
ACRYLICS

- 最先端の技術と70年以上の培ってきた職人技の融合
- 絵具業界世界最高峰の厳しい検査基準による品質
- 贅沢な原材料の最適な配合によるなめらかで流麗な筆運び
- 多彩な技法に適した絶妙な粘度
- 鮮やかで深みのある発色と耐光性を持った顔料を厳選

- 許容量最大の顔料濃度
  - 最高レベルの透明性と黄変のなさ
  - 圧倒的なにおいの少なさ
- 水性：耐水性：透明・不透明・ツヤ・半ツヤ・艶消し  
※色によって異なります

ターナー U-35 アクリル絵の具 12色セット

11317 ----- ¥1,650 ¥1,500

11ml ラミネートチューブ入り  
箱サイズ：95 × 239 × 20mm



ターナー色彩より  
かつてない、新アクリル絵具  
U-35 誕生。  
アーティストの  
未来が進化する。



キナクリドンマゼンタ 透明 ツヤ	ナフソールレッドライト 半透明 ツヤ	ハンザイエロー オペーク 半透明 ツヤ
ライトグリーン 不透明 ツヤ	パーマナントグリーンライト 不透明 ツヤ	コバルトブルー (ヒュー) 不透明 半ツヤ
フタロブルー (グリーンシェード) 透明 ツヤ	ウルトラマリンバイオレッド 透明 半ツヤ	イエローオーカー 不透明 半ツヤ
パントシェナー 不透明 ツヤ消し	ジェットブラック 不透明 ツヤ消し	チタニウムホワイト 不透明 半ツヤ

ターナー  
U-35 アクリル絵の具プライムセット

11318 13A UA13PMA ----- ¥2,079 ¥1,890

- Wパレット付ケース
- 11ml 絵具・12色 +20ml ホワイト
- ミニふきん

11319 13B4 UA13PMB4 ----- ¥2,992 ¥2,720

- Wパレット付ケース
- 11ml 絵具・12色 +20ml ホワイト
- 黒軸デザイン筆 (ナイロン) 3本 (面相筆・彩色筆・平筆)
- 黒軸棒
- アクリル製ミゾ付定規 (25cm)
- ミニふきん

よく使うホワイトは20ml入りです  
絵具・絵筆・ミニふきんなどをコンパクトにセッティング

三原色に使える3色が入っています。  
「ハンザイエローオペーク・キナクリドンマゼンタ・フタロブルー」



サイズ：138 × 300 × 35mm

ターナー フラッグカラー (200ml) <布用絵の具>

11551 ~ 62 各色 ----- ¥715 ¥650

- |         |           |            |            |
|---------|-----------|------------|------------|
| 11551 白 | 11552 黄色  | 11553 オレンジ | 11554 うすもも |
| 11555 赤 | 11556 ピンク | 11557 茶    | 11558 黄緑   |
| 11559 緑 | 11560 空   | 11561 青    | 11562 黒    |

11550 12色セット ----- ¥8,580 ¥7,800

布にそのまま描ける旗専用絵の具・乾燥後耐水性

白または淡色の綿、ポリエステルに適しています。薄めずにそのまま描けます。  
混色も自由自在です。のびが良く、ゴワツキの少ない仕上がりです。  
十分に乾燥させてからアイロンをかけると、さらに接着性が増します。

接着性：綿・ポリエステル◎ 麻・デニム○ ニット・ガーゼ・タオル△ ビニール×  
塗り面積：約0.7~0.9㎡/200ml ※生地により変わります  
※糊、防水加工、油気のある場合は接着しませんのでご注意ください。

ターナー学級旗

80224 小 1250 × 900mm ----- ¥1,067 ¥970

80225 大 2300 × 1600mm ----- ¥3,014 ¥2,740

ポリエステル80%、綿20%、四隅ハトメ・紐4本付き



絵画・画材  
デザイン  
工芸・民芸  
版画・染色  
木彫・木工芸  
てん刻  
彫塑・彫刻  
陶芸  
ガラス工芸  
金属工芸  
皮革工芸  
七宝焼  
資料  
備品

ターナー アイアンペイント

11391~8 200ml ----- ¥1,485 ¥1,350

11391 アイアンブラック	11392 アイアンブラウン
11393 アンティークゴールド	11394 アンティークシルバー
11395 アンティークブロンズ	11396 ライトゴールド
11397 ブロンズグリーン	11398 グリーンパティナ

塗装面積：約 4 ~ 4.5㎡ (200ml を一回塗り)  
乾燥時間：夏 1 ~ 2 時間 冬 2 ~ 3 時間

塗るだけで鉄や金属のような質感が表現できる水性ペイント。  
アイアン風の家具や雑貨へのリメイクにおすすめです。

塗れるもの：木部・硬質塩ビ・紙・ダンボール  
塗れないもの：金属・ガラス等 (マルチプライマー使用で塗装可能)

12346 ミニスポンジ (10 個) ----- ¥264 ¥240

サイズ：20 × 30 × 50mm

スポンジで叩くように塗ると塗りムラも出にくく  
リアルな金属の質感になります。

ターナー アイアンペイント 黒皮鉄

11387~9 200ml ----- ¥1,485 ¥1,350

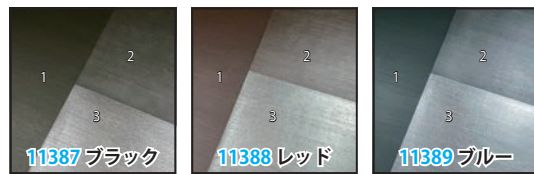

※ 1. 塗布後 2. 軽くウエスで磨いた場合 3. 強くウエスで磨いた場合

塗って磨くだけで黒皮鉄 (くろかわてつ) 調に

塗って磨くだけで、黒皮鉄のように鈍く光独特の光沢感を手軽に再現。塗り方や磨き方で、色の濃淡や光沢感などのさまざまな質感を出せます。水性なのでイヤな匂いが少なく安心安全です。乾燥後は耐水性になります。使用前によく振って混ぜてください。刷毛や筆で塗ります。乾燥後、ウエスなどで磨き光沢を出します。

<塗れるもの>  
木部・硬質塩ビ・紙・ダンボール  
マルチプライマー使用で塗装可能：金属・ガラス等  
<塗れないもの>  
PE, PP 系のプラスチック、ナイロン、軟質エンビなど

31670 ウエス 1kg --- ¥1,716 ¥1,560



塗るだけでザラザラとした金属のような質感



青サビ塗装も可能!



アンティークブロンズ + ブロンズグリーン

アイアンペイント マルチプライマー

11390 200ml ---- ¥1,023 ¥930

金属類、ガラス、コンクリート、プラスチックの塗装面等によく接着しアイアンペイントの密着を向上させます。  
塗装面積：約 4 ~ 4.5㎡ (200ml を一回塗り)  
乾燥時間：20 ~ 30 分 (完全乾燥 1 ~ 2 日)



ブランドサイト

HOW TO USE ペイントレシピなど

より詳しい  
使い方動画や  
用途・注意事項が  
わかりやすく紹介  
されています。



黒皮鉄のような質感を表現塗って磨くと独特の光沢感を得ることができます!



ブルー



塗って Before

ブラック



磨く After

ブラック

ターナー ミリタリーペイント アーミー

11341~6 200ml ----- ¥1,100 ¥1,000

11341 アーミーグリーン	11342 ウッドランドブラウン
11343 サンドイエロー	11344 ナイビーブルー
11345 ブレイッシュグレイ	11346 チェアヨールブラック

塗装面積：約 1.0 ~ 1.4㎡ (200ml を 2 回塗り)  
乾燥時間：夏 1 ~ 2 時間 冬 2 ~ 3 時間

塗るだけでミリタリーテイストに

屋外でも使用できます。  
金属にも塗れます。(下処理が必要な場合もあります)  
黑板機能があり、チョークは水拭きできれいに消えます。

単色塗りでアウトドア調、複数色塗るとミリタリーな仕上がりに。  
水性でニオイが少なく安心安全。乾燥後はマットな質感で、耐水性に。なめらかな質感でのびがよく、塗りやすい。

27401 ステンシル用型紙 ----- ¥176 ¥160



絵画・画材

デザイン

工芸・民芸

版画・染色

木彫・木工芸

てん刻

彫塑・彫刻

陶芸

ガラス工芸

金属工芸

皮革工芸

七宝焼

資料

備品



**リキテックス  
ガッシュツインパレットセット  
11913 G4A** ----- ¥3,531 ¥3,210

<セット内容>  
ガッシュアクリリックプラス 10ml13本  
ダブルパレット付きポリプロピレン製ケース  
30cm方眼アクリル直定規、ガラス棒、スポンジ  
ナイロン筆（平筆、色筆、相筆）各1本  
  
重ね塗りができます。  
すっきりとしたつや消しの落ち着いた仕上がり。  
筆ムラも目立ちません。

**リキテックス  
ガッシュ・アクリリックプラス  
11930 10ml12色セット G1** -- ¥1,650 ¥1,500  
筆ムラが目立たずきれいに平塗りができる  
ひび割れにくい強さをプラス！

<描ける素材>  
紙、キャンバス、木、金属、布、発泡スチロール、石  
  
<乾燥時間> 約72時間（耐水性になるまで）



水を加えずそのまま塗れる、滑らかな描き心地。不透明でムラになりにくい。  
つや消しタイプのアクリル絵の具。乾くと耐水性になり、下の色を覆い隠すので、重ね塗りが簡単。  
濡れ色と乾いた後の色の差が少なく完成イメージがしやすい。  
混色が学べるプライマリー3原色入り。様々な色相を作り出す混色の方法、色彩原理を学べます。



**混色ワークブック**  
11920 ----- ¥165 ¥150  
生徒が絵を描く時に役立つ課題満載！  
練習課題は全部で5つ。絵の具の特性、混色、三原色、応用、スキルアップ、道具の手入れ。絵の具と一緒にしまえるサイズ（297×123mm）のワークブックです。（14ページ）



**アクリル絵の具用メディウム**



<白色地塗り用塗料>  
**ジェッソ**  
11303 50ml ----- ¥561 ¥510  
11302 300ml ----- ¥1,903 ¥1,730  
炭酸カルシウムとチタニウムホワイトの顔料からできた、純白の地塗り剤です。  
絵具の発色と定着が良くなります。  
乳液状で、浸透が良く速乾性。  
(乾燥時間：1 緩乾 2 時間 / 完全乾燥 72 時間)

<つや出し、接着、もりあげ剤>  
**ジェルメディウム**

11304 300ml ----- ¥2,123 ¥1,930  
グロスポリマーメディウムより強い光沢と接着力を  
持っています。  
クリーム状の盛り上げ用メディウムです。絵具に混ぜると透明感と艶が増し、重厚なタッチの仕上がりになります。モデリングペーストのヒビ割れ防止にも使用。

<剥離剤>  
**リムーバー**

11306 250ml ----- ¥1,210 ¥1,100  
乾いて落ちなくなったリキテックスカラーを溶かして落とします。  
道具類に付いた絵具の掃除などに。

<もりあげ剤>  
**モデリングペースト**

11305 300ml ----- ¥2,035 ¥1,850  
乳大理石の粉末とアクリリック・エマルジョンからできた、粘りの強いパテ状白色地塗り剤です。  
地塗り盛り上げ用として使います。  
乾燥後は固形化し、非常に硬い表面になります。  
ジェルメディウムを 1/4 ほど混ぜてお使いください。

<薄塗り用遅乾剤>  
**グラデーションメディウム**

11307 40ml ----- ¥396 ¥360  
絵具の乾燥を遅らせ、絵の具をきれいにほかすことができます。

<つや出し剤>  
**グロスポリマーメディウム**

11915 50ml ----- ¥484 ¥440  
11916 300ml ----- ¥1,771 ¥1,610  
乳白色をしています。乾くと透明になり、速乾性で艶出し効果に有効。絵具に混ぜると、色に透明感が加わります。接着力も強いので、コラージュなどの接着剤にもなる便利なメディウムです。

**ターナー チョークボードペイント**

11378 グリーン 600ml ----- ¥2,970 ¥2,700  
11379 ブラック 600ml ----- ¥2,970 ¥2,700  
塗ったところが黒板として使える。  
チョークは水拭きできれいに消せる。水性でイヤな臭いもなく安心して使える。速乾性できれいに仕上がる。乾くと耐水性になり、塗り重ね OK！  
  
室内壁、塩化ビニールクロス、石膏ボード、プラスターボード、モルタル、コンクリート、ダンボール、アクリル、ガラス、金属など。  
(600ml 一回塗り面積 5 ~ 7㎡)



**ターナー マグネットペイント**

11370 170ml ----- ¥2,310 ¥2,100  
11369 500ml ----- ¥6,600 ¥6,000  
塗布面積（3 回塗り）：170ml 0.3~0.4㎡ 500ml 0.9~1.2㎡  
**下地にマグネットペイントを塗っている部分すべてがマグネットボードになります。**  
水性で臭いもなく、安心して使えます。磁石が強力にくっつく塗面をつくれます。速乾性だから手早く塗れます。チョークボードペイントを上塗りする下地として使用できます。  
<用途>  
屋内壁・塩化ビニールクロス・石膏ボード・プラスターボード・モルタル・コンクリート・木部など。（下処理が必要な場合もあります）  
※平滑な面への塗装を推奨致します。  
ポリエチレン、ポリプロピレンなどのオレフィン系素材、ナイロン、ゴムには接着しません。  
布などにも不向きです。  
※磁力の弱い磁石はくっつかない場合があります。

チョークボードペイントを上塗りすると効果的！



塗料をよくかき混ぜてマグネットペイントを3回以上平滑に重ね塗りして下さい。

準備も行事も楽しく盛り上げる  
短期イベント用絵具

ターナー イベントカラー  
普通色 24色 550ml

11801~24 ----- 各¥1,210 ¥1,100  
スパウトパック入り

11825 金 170ml (ポリ容器入り) - ¥1,375 ¥1,250  
11826 銀 170ml (ポリ容器入り) - ¥1,375 ¥1,250

11831~6 蛍光色 6色 170ml -- 各¥1,045 ¥950

11827 布用メディウム 550ml -- ¥1,045 ¥950  
布などへの接着性が増します。  
学級旗や、懸垂幕などの布への着色に適しています。

イベントカラー 6色セット (550ml)

11828 A ----- ¥7,260 ¥6,600  
(赤、黄、緑、コバルト、黒、白)

11829 B ----- ¥7,260 ¥6,600  
(オレンジ、レモン、黄緑、空、ピンク、茶)

スパウトボックスセット

11830 ----- ¥15,950 ¥14,500  
イベントカラー 6色 A+B (12色)・計量カップ 12個  
折りたたみ式BOX：縦 270 × 高さ 270 (mm)

A	A	A
11801 赤	11802 黄	11803 緑
A	A	A
11804 コバルト	11805 黒	11806 白
B	B	B
11807 オレンジ	11808 レモン	11809 黄緑
B	B	B
11810 空	11811 ピンク	11812 茶
11813 朱赤	11814 深緑	11815 群青
11816 紫	11817 うすもも	11818 黄土
11819 朱	11820 イエローライト	11821 セリアンブルー
11822 紺	11823 ローズ	11824 アンバー
11831 蛍光ホワイト	11832 蛍光イエロー	11833 蛍光オレンジ
11834 蛍光レッド	11835 蛍光グリーン	11836 蛍光ブルー



短期用イベント用絵具の具

水で薄めずそのまま描け、乾けば耐水性に  
さまざまな素材に適しています。  
(紙、木、布、水性キャンバス、モルタル、石、スレ  
ット、発泡スチロール、アクリルなど)  
乾燥後は強く柔軟な塗膜になります。  
エコロジーパック採用、樹脂の使用量を従来の約  
1/6 に抑え、捨てる時もかさばりません。  
もちろん長期保管もできます。  
安全性 UP! 有害な重金属を含まない安全な顔料使  
用。助剤も、食品添加剤にも使われているもの  
に変更しました。

塗装面積  
約 6 ~ 10㎡ / 550ml

乾燥時間  
20 ~ 40分 (指触乾燥)  
1日 (完全乾燥)

ブランドサイト→



ターナー ネオカラー

250ml	600ml
11402 白 ----- ¥1,023 ¥930	11502 白 ----- ¥1,815 ¥1,650
11404 黄 ----- ¥1,023 ¥930	11504 黄 ----- ¥1,815 ¥1,650
11407 コバルト ----- ¥1,023 ¥930	11507 コバルト ----- ¥1,815 ¥1,650
11415 赤 ----- ¥1,155 ¥1,050	11515 赤 ----- ¥2,068 ¥1,880
11417 緑 ----- ¥1,155 ¥1,050	11517 緑 ----- ¥2,068 ¥1,880
11422 黒 ----- ¥1,155 ¥1,050	11522 黒 ----- ¥2,068 ¥1,880



短期屋外用絵具の具の代名詞

つや消しでムラになりにくい、頼もしい被覆力、  
水で溶け乾けば耐水性になり屋外でも安心

有機溶剤を使う必要がないので、中毒の心配がありません。  
紙、木、布、発泡スチロール、アクリルなど様々な素材に適しています。  
学園祭や模擬店などのディスプレイをはじめ、イベント、POP 広告舞台装飾、屋  
外看板など。

ギター クラス用ジャンボカラー (水彩絵具)

12600 12色セット ----- ¥11,220 ¥10,200

しろ、レモン、うすだいたい、おうどいろ、ちゃいろ、しゅいろ  
あか、あお、ぐんじょう、きみどり、みどり、くろ

12601 ~ 18 単品 ----- ¥935 ¥850

12601 しろ	12602 レモン	12603 うすだいたい
12604 おうどいろ	12605 ちゃいろ	12606 しゅいろ
12607 あか	12608 あお	12609 ぐんじょう
12610 きみどり	12611 みどり	12612 くろ
12613 ももいろ	12614 みずいろ	12615 とげちゃ
12616 きいろ	12618 むらさき	

容量：上記いずれも 220ml

共同制作として  
大量使用に最適な  
お徳用水彩絵具の具です

単色仕様でも  
混色しても  
美しい色彩が得られます

エコマーク取得商品  
ベルマーク参加商品



絵画・画材

デザイン

工芸・民芸

版画・染色

木彫・木工芸

てん刻

彫塑・彫刻

陶芸

ガラス工芸

金属工芸

皮革工芸

七宝焼

資料

備品

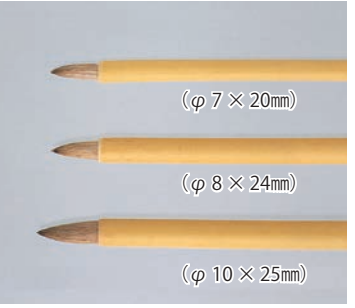
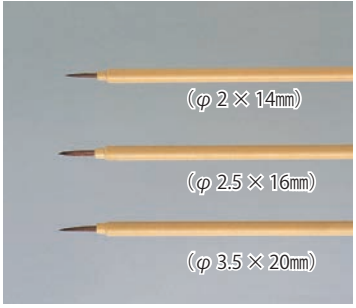
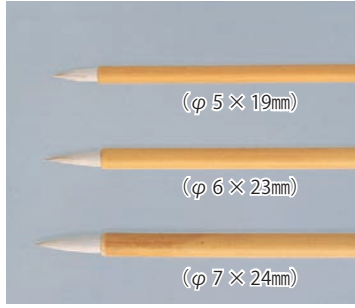

彩色筆

- 12110 小 ----- ¥275 ¥250
- 12111 中 ----- ¥319 ¥290
- 12112 大 ----- ¥396 ¥360

<毛の質>  
馬・やぎと鹿の冬毛の混毛、滅菌処理竹軸

穂先のまとまりや含みも良く弾力性があるのでデザイン、日本画、水彩画等幅広く使用できます。 日本製

面相筆

- 12120 小 ----- ¥176 ¥160
- 12121 中 ----- ¥198 ¥180
- 12122 大 ----- ¥242 ¥220

<毛の質>  
馬毛、滅菌処理抗菌再生プラ軸使用

穂先のまとまりが良く線引きや、細く細かいところを描くのに適しています。 日本製

平筆

- 12130 小 ----- ¥253 ¥230
- 12131 中 ----- ¥319 ¥290
- 12132 大 ----- ¥374 ¥340

<毛の質>  
馬毛とやぎ毛の混毛、滅菌処理抗菌再生プラ軸使用

デザイン・ポスター図案用、広い所を塗るときに使用します。 日本製

隈取筆

- 12140 小 ----- ¥341 ¥310
- 12141 中 ----- ¥418 ¥380
- 12142 大 ----- ¥528 ¥480

<毛の質>  
馬・やぎと鹿の冬毛の混毛、滅菌処理竹軸

含みが良く弾力性も適度で、広い面に濃淡を描いたりほかしたりできます。別名「ぼかし筆」 日本製

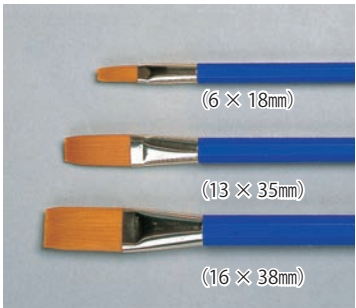
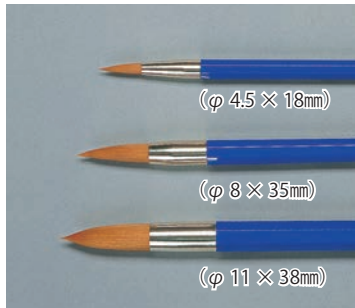

角型ペイント筆 (丸)

- 12133 小 ----- ¥308 ¥280
- 12134 大 ----- ¥462 ¥420
- 12135 特大 ----- ¥715 ¥650

特殊加工されたナイロン毛を使用。穂先のまとまりや含みも良く弾力性、耐久性は抜群です。柄の部分が八角形なので、ころがらず便利です。抗菌再生プラ軸使用 日本製

角型ペイント筆 (平)

- 12136 小 ----- ¥308 ¥280
- 12137 大 ----- ¥462 ¥420
- 12138 特大 ----- ¥715 ¥650

特殊加工されたナイロン毛を使用。穂先のまとまりや含みも良く弾力性、耐久性は抜群です。柄の部分が八角形なので、ころがらず便利です。抗菌再生プラ軸使用 日本製

ナイロン筆

- 12150 小 6号 ----- ¥341 ¥310
- 12151 中 12号 ----- ¥528 ¥480
- 12152 大 16号 ----- ¥737 ¥670

特殊加工されたナイロン毛を使用。穂先のまとまりや含みも良く弾力性、耐久性に優れたアクリル、水彩、不透明等に使用できます。 日本製

高級デザイン筆セット

- 12102 ----- ¥3,080 ¥2,800

<セット内容>  
彩色筆、隈取筆、平筆  
面相筆 (いたち毛)、アルミ棒、平筒

弾力、復元性や穂先のまとまり含みなど、あらゆる利点を備えた上級向け。アルミ棒、黒竹軸 4 本筒入り、専門家庭用に幅広く使用されている高級筆セットです。 日本製

無くなり次第廃止



デザイン筆セット 3本組

- 12100 ----- ¥858 ¥780

<セット内容>  
平筆 (中)、彩色筆 (中)、面相筆 (中) 丸筒

細かい部分の面相筆、面塗りなどの彩色筆、広い部分などの平筆と一般的なデザイン筆の筒入り 3 本セットです。 日本製

日本製

ナイロン筆セット 3本組

- 12104 ----- ¥880 ¥800

<セット内容>  
彩色筆 (中)、平筆 (中)、面相筆 (中) 丸筒

弾力性、耐久性に優れたデザイン用の筒入り 3 本セット、アクリル絵の具による制作に最適です。抗菌再生プラ軸使用。 日本製

日本製

バニロンスタンダード筆セット

- 12105 5本組 ----- ¥2,310 ¥2,100

サイズ：長さ：171 ~ 198mm  
F#2：4mm  
F#8：9.5mm  
RO#5/0：φ 1.9mm  
RO#2：φ 3.1mm  
RO#6：φ 4.5mm



非常にリーズナブルでしかも高品質の使いやすいナイロン+馬毛筆です。特に良く使用されるサイズを選んでセットにしました。





ぼかし刷毛

ぼかし丸刷毛

ぼかし刷毛 (木柄)

12211 (幅 16mm) ----- ¥374 ¥340

ぼかし丸刷毛 (木柄)

12210 (φ 35 × 55mm) ----- ¥396 ¥360

毛足の長さ: 9mm



ぼかし刷毛竹柄

12200 小 3号 ----- ¥550 ¥500  
(幅 9mm)

12201 大 5号 ----- ¥880 ¥800  
(幅 18mm)

穂先、軸に滅菌加工、豚毛。日本製

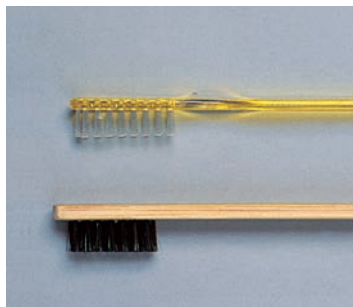

ぼかし刷毛歯ブラシ型

12213 ブラ柄 (10本組) - ¥484 ¥440  
(153mm、化繊毛)

12214 竹柄 (10本組) - ¥1,298 ¥1,180  
(178mm、豚毛)

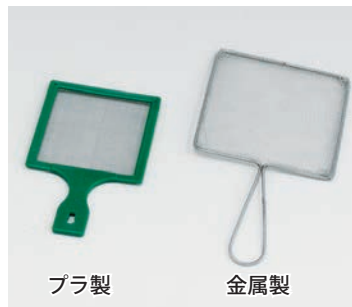

プラ製

金属製

ぼかし金網

12370 プラ製 ----- ¥264 ¥240  
(網部 80 × 80mm)

12371 金属製 ----- ¥495 ¥450  
(網部 120 × 120mm)



目止め着色用刷毛 (白)

46513 5号 (幅 15mm) - ¥187 ¥170

46514 8号 (幅 24mm) - ¥220 ¥200

46515 10号 (幅 30mm) - ¥242 ¥220

毛の質: やぎ

砥の粉、ウッディカラー、木部目止めカラー、ポーステインなどの、主に目止め用塗料の塗装に向いています。



目止め着色用刷毛 (黒)

46510 5号 (幅 15mm) - ¥132 ¥120

46511 8号 (幅 24mm) - ¥165 ¥150

46512 10号 (幅 30mm) - ¥198 ¥180

毛の質: 馬

砥の粉、ウッディカラー、木部目止めカラー、ポーステインなどの、主に目止め用塗料の塗装に向いています。



スポンジブラシ

12251 No.1 (幅 25mm) - ¥308 ¥280

12252 No.2 (幅 45mm) - ¥396 ¥360

12253 No.3 (幅 70mm) - ¥473 ¥430

12254 No.4 (幅 95mm) - ¥627 ¥570

塗りムラの出にくいブラシです。簡単にキレイに塗料を塗ることが出来ます。水性専用。ラッカー系塗料は使用できません。



コピーブラシ

46524 幅 50mm ----- ¥660 ¥600

46525 幅 62mm ----- ¥792 ¥720

毛の質: 豚毛

こしの強い粗目の刷毛で、水性、油性を問わず、厚めの塗装に向いています。ジェッソ (ゲッソ) ブラシとしても良く使用されています。

※ 幅サイズは 2~3mm 変わることがあります

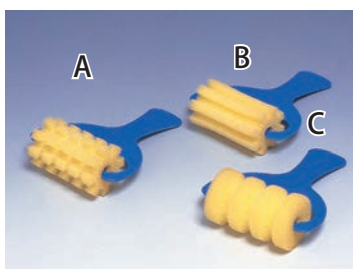

パターンローラー

22151 A ----- ¥220 ¥200

22152 B ----- ¥220 ¥200

22153 C ----- ¥220 ¥200

ローラー部: φ 43 × 72mm

スポンジ製

仕様: 取手付き

小学校のローラー遊びに。

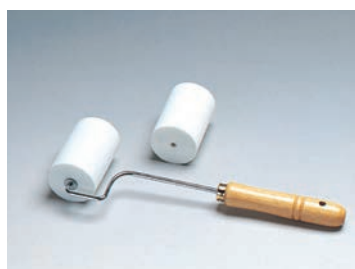

スポンジローラー

22140 ----- ¥836 ¥760

ローラー部: φ 45 × 70mm

仕様: 取手付き

スポンジのみ

22139 ----- ¥352 ¥320



水墨画用刷毛

46521 0.5寸 (幅 15mm) - ¥330 ¥300

46522 1.0寸 (幅 30mm) - ¥440 ¥400

46523 1.5寸 (幅 45mm) - ¥550 ¥500

羊毛の刷毛で、墨含みが良く、刷毛先がまとまります。広い面を塗る際に便利で、刷毛特有のカスレの表現が可能です。一度水を含ませ毛先を整え使用します。



油性系ニス用刷毛

46530 幅 30mm ----- ¥550 ¥500

46531 幅 40mm ----- ¥660 ¥600

毛の質: ヤギ

筆筒

12101 丸筒 ----- ¥88 ¥80

12108 平筒 青 ----- ¥121 ¥110

筆の保護、および管理、そして周りのものを筆で汚さないためにも必要なアイテムです。

角型は、ころからず便利で、名前シール入りです。



サイズ: φ 25 × 285mm

サイズ: 263 × 35 × 20mm

ワシンニスハケ

46516 13mm ----- ¥308 ¥280

46517 22mm ----- ¥374 ¥340

46518 33mm ----- ¥435 ¥395

46519 50mm ----- ¥534 ¥485

- 塗料のふくみが良い
- 適度なコシと柔らかさ
- なめらかな作業性

毛部分: ポリブチレンテレフタレート (PBT)  
ハンドル: ポロブロピレン (PP)



毛が固まりにくい

絵画・画材

デザイン

工芸・民芸

版画・染色

木彫・木工芸

てん刻

彫塑・彫刻

陶芸

ガラス工芸

金属工芸

皮革工芸

七宝焼

資料

備品

絵画・画材

デザイン

工芸・民芸

版画・染色

木彫・木工芸

てん刻

彫塑・彫刻

陶芸

ガラス工芸

金属工芸

皮革工芸

七宝焼

資料

備品



**デザインパレット 小**  
**12361** ----- **¥363 ¥330**  
 サイズ：275 × 140 × 13mm  
 材質：PP 樹脂製  
 水切り用エッジ付  
 アクリル絵の具にも使える水彩兼用パレットです。



**デザインパレット**  
**12360** ----- **¥726 ¥660**  
 サイズ：308 × 146 × 11.5mm  
 材質：プラスチック（ABS製）  
 アクリルにも使える水彩兼用の1面パレットです。  
 無くなり次第廃止



**二つ折れパレット**  
**12366** ----- **¥495 ¥450**  
 サイズ：225 × 110mm  
 材質：プラスチック（ABS製）



**ペーパーパレット**  
**12380 H** (300 × 150mm) ----- **¥484 ¥440**  
**12381 F4** (331 × 240mm) ----- **¥682 ¥620**  
**12382 F6** (410 × 320mm) ----- **¥957 ¥870**  
 仕様：いずれも、24枚束



**ダブル筆洗**  
**12342** ----- **¥440 ¥400**  
 組立サイズ：幅 160 × 125 × H115mm  
 材質：プラスチック製  
 ※無くなり次第廃止



**ジャバラ筆洗**  
**12343** ----- **¥242 ¥220**  
 サイズ：φ 95 × 90mm  
 材質：軟質塩ビ  
 ジャバラ状なので、収納に便利です。



**プラスチック筆洗**  
**12340** ----- **¥748 ¥680**  
 サイズ：175 × 130 × 75mm  
 材質：プラスチック製



**プラスチック筆洗パレット付き**  
**12341** ----- **¥880 ¥800**  
 サイズ：180 × 135 × 75mm  
 材質：プラスチック製



**3連筆洗**  
**12344** ----- **¥550 ¥500**  
 組立サイズ：70 × 110 × H85mm  
 材質：プラスチック製



**プラスチック製重皿5枚組**  
**12350** ----- **¥506 ¥460**  
 サイズ：φ 80mm  
 材質：プラスチック製



**プラスチック製梅皿**  
**12369** ----- **¥462 ¥420**  
 サイズ：φ 180mm  
 材質：プラスチック製



**陶製梅皿（ふた付き）**  
**12363** ----- **¥770 ¥700**  
 サイズ：φ 120mm  
 材質：陶器製



**陶製菊皿**  
**12364** ----- **¥792 ¥720**  
 サイズ：φ 135mm  
 材質：陶器製



**陶製重皿5枚組**  
**12351** ----- **¥2,200 ¥2,000**  
 サイズ：φ 90mm  
 材質：陶器製

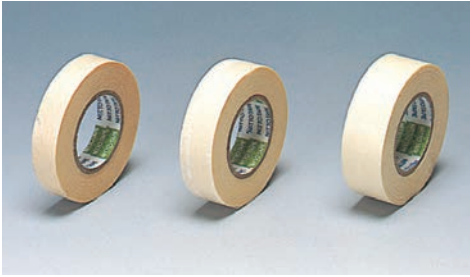

マスキングテープ

- 14040 幅 12mm ----- ¥154 ¥140
- 14041 幅 15mm ----- ¥187 ¥170
- 14042 幅 18mm ----- ¥220 ¥200

貼ってはがせる弱粘性の半透明テープです。  
仮止めやエアープラシにも使えます



角型スタンプパット

12348 フタ付き ----- ¥308 ¥280

外寸：150 × 150 × 30mm スポンジ 1 枚付  
※スポンジの色は、白または黄色です（色の指定は出来ません）

12349 スポンジのみ 5 枚組 ----- ¥330 ¥300

サイズ：140 × 140 × 15mm  
スポンジは、好みのサイズにカットして使用して下さい。  
※スポンジの色は、白または黄色です（色の指定は出来ません）

手に持ちやすいサイズ



ミニスポンジ (10 個)

12346 ----- ¥264 ¥240

サイズ：20 × 30 × 50mm  
硬めの塗料を叩くように着色すると方面び小さな凹凸ができ、塗りムラの気にならない味わいのある塗装ができます。



スーパーボード

13304 ----- ¥1,430 ¥1,300

サイズ：580 × 440mm  
材質：表面：PP コート仕上げ  
芯の部分：発泡スチロール  
取手：ソフトビニール製  
仕様：裏面はゴムひもによる画用紙ホルダー付



しなベニヤ画板 (金具なし)

13302 ----- ¥1,705 ¥1,550

サイズ：600 × 450 × 5mm (4 切)

<付属品> ひも付き

無くなり次第廃止



デザインバッグ A

12300 ----- ¥869 ¥790

サイズ：330 × 165 × 40mm

材質：合成繊維製

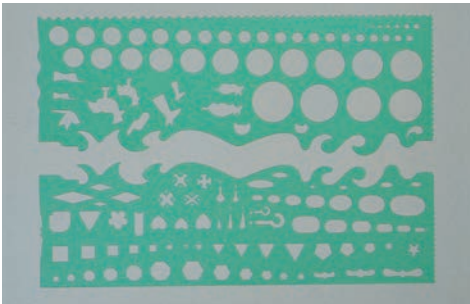

デザイン定規

14407 (2 枚組) ----- ¥836 ¥760

サイズ：約 335 × 125mm  
材質：塩化ビニール製、打抜き加工

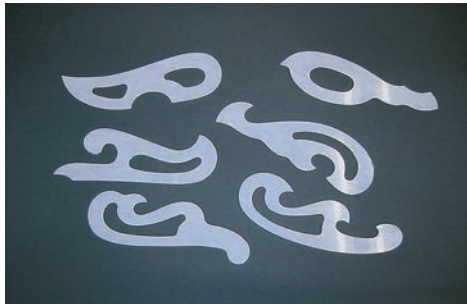

雲形定規 (6 枚入り)

14833 ----- ¥880 ¥800

サイズ：約 180 × 60mm  
材質：アクリル製 ※無くなり次第廃止

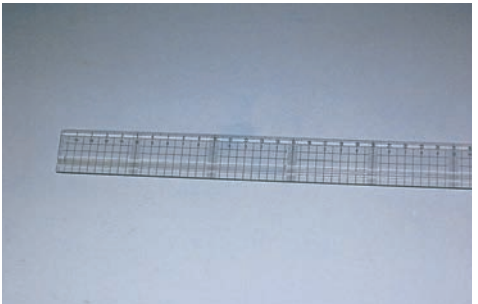

アクリル定規

12320 ----- ¥396 ¥360

サイズ：30cm 材質：アクリル  
仕様：溝引付き (方眼入り)



ガラス棒

金属棒

ガラス棒 (ガラス製) 170mm

12310 ----- ¥99 ¥90

金属棒 (アルミ製) 175mm

12311 ----- ¥352 ¥320

筆で直線を引くときに使用します。筆と金属棒 (玉の方を下向きに) を一緒に持ち、玉の部分で定規の溝引きの部分にはめて、手を移動させて線を引きます。

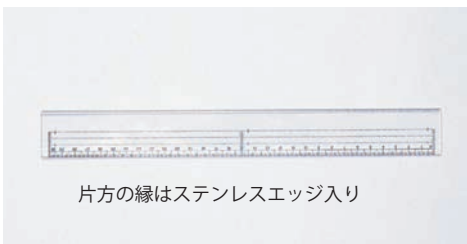

片方の縁はステンレスエッジ入り

カッティングスケール

12325300mm ----- ¥594 ¥540

12326500mm 無くなり次第廃止 ----- ¥968 ¥880

材質：上記いずれもアクリル製  
片方の縁は金属板が入っていますので、カッターナイフが当たっても定規のエッジが傷付きません。

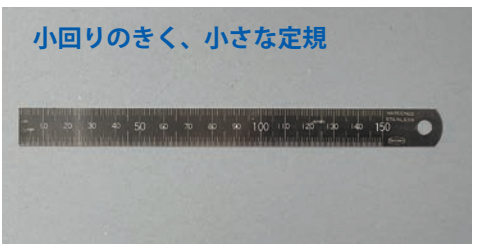

小回りのきく、小さな定規

ステンレス直定規

15723 15cm ----- ¥297 ¥270

材質：ステンレス製  
丈夫なステンレス製角から測れるので深さやサイズを測るのにも便利。

絵画・画材  
デザイン  
工芸・民芸  
版画・染色  
木彫・木工芸  
てん刻  
彫塑・彫刻  
陶芸  
ガラス工芸  
金属工芸  
皮革工芸  
七宝焼  
資料  
備品

## A&amp;C マテリアル パルブロック全 13 色

10311 ~ 23 ----- 各 ¥418 ¥380

チャック付きビニールパック入り 75ml  
材質：炭酸カルシウム、セルロース、約 0.3mm

吸水性が良くメディウムや接着剤にまぜることが可能です。砂絵としての用途に最適です。パルブロックは炭酸カルシウムとセルロース（白い紙を粉末状にしたもの）を混ぜ、顆粒状に結合乾燥させた新しい素材です。吸水性がよくメディウムに混ぜたり、ボンドに混ぜたり、また上から色を塗ることも出来ます。

また絵画のキャンバスにサンドマチエールのような表現も出来ます。厚みのある盛り上げの表現、ジオラマ、ドールハウスなど、テクスチャー表現、砂絵としての用途に最適です。



絵の具のように「塗る・盛る」  
砂絵のように「振る」

10321 ブルー



10311 ホワイト (無機質)



10312 ヨークイエロー



10313 ピーチ



10314 エッグビール

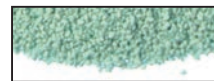

10315 パウダーミント

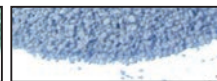

10316 ホリゾンブルー



10317 ブラック



10318 オレンジ

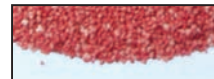

10319 レッド

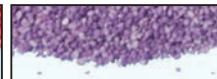

10320 パープル



10322 グリーン



10323 あずき



## A&amp;C マテリアル シェルタイル

10310 ----- ¥418 ¥380

チャック付きビニールパック入り 75ml  
材質：炭酸カルシウム  
(厚み約 0.7mm 大きさ約 5 ~ 7mm)卵の殻を砕いたような  
質感の素材です。

手で簡単に割ることができます。アクリル絵具などで着色してモザイク作品や、さまざまなテクスチャー表現に使用できます。

A&C マテリアル  
シェルタイル ベーシック

10330 ----- ¥1,100 ¥1,000

チャック袋入り 8 色各 15ml  
材質：炭酸カルシウム  
(厚み約 0.7mm 大きさ約 5 ~ 7mm)

絵画や立体造形、クラフトのテクスチャー表現するのに効果的な素材です。

A&C マテリアル  
天然素材・自然風素材

10331 ----- ¥1,100 ¥1,000

チャック袋入り 8 種各 15ml  
白樺、樺殻 (もみがら)、クルミ  
紅茶、ワラ (天然素材)  
アイビーグリーン  
リーフグリーン  
モス (自然風素材)



## 片面粘着パネル A4 判

14660 ----- ¥385 ¥350

サイズ：295 × 210 × 5mm

発泡スチロール板に粘着が付いています。

下絵を描き、カッターで切り込みを入れ、色砂を乗せたい部分の剥離紙をはがし、色砂をふりかけます。

※ 無くなり次第廃止

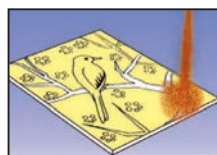

## 色鮮やかな砂絵用の砂です



## 砂絵

無くなり次第廃止

71050 ~ 7 ----- 各 ¥220 ¥200

71050 赤 71051 オレンジ 71052 黄  
71053 青 71054 黄緑 71055 緑  
71056 白 71057 黒

容量：各色とも 100g (ポリ容器入り)

色鮮やかな砂絵用の砂です。アラビックボンドを使用しながら部分的に制作したり、専用パネルを利用してシャープな図柄の砂絵の制作をすることができます。共同制作にも向いています。



## モコモコ砂絵のお皿

71059 ----- ¥825 ¥750

砂 (赤、青、黄、緑、黒、白) 各 1 袋 (約 25g)  
皿 (φ 168mm) 1 枚、水差し容器 1 個、ニス 3 本、皿立て 1 個

## 普通の砂絵じゃない！？

水を入れて袋の中で混ぜるだけ。従来の砂絵と違い、モコモコと浮き出た砂絵皿に仕上がります。6 色セットなので幅広く表現できます。砂は乾くと固くなり、お皿を立てても絵が落ちることはありません。



### 蓄光パウダー 50g

- 17541 ブルー ----- ¥3,245 ¥2,950
- 17542 グリーン ----- ¥3,245 ¥2,950
- 17543 オレンジ ----- ¥4,400 ¥4,000
- 17544 スーパーブルー ----- ¥3,245 ¥2,950

一般的な蓄光タイプの約 10 倍の輝度と残光時間  
発光時間は約 6 ~ 8 時間です。

日光や蛍光灯などで光を蓄え夜間や暗間で長時間発光する無機体の顔料です。ブラックライトでも発光し蓄光します。(蓄光時間により光の強さ、時間が変わります)粉末状ですので樹脂や塗料と混合して使用できます。樹脂成型する場合は重量比の 20%、ニスなどの塗料は 30%を基準に増減して下さい(多く入れれば強く光ります)

### 高輝度・長持続性蓄光顔料 使い方がいい

- 絵の具に混ぜたり
  - 粘土に混ぜたり
  - 樹脂工芸に
  - お化け屋敷に
  - アクセサリーのワンポイントに
- 防災・防犯・安全の目印に



(伊川谷北高校・神戸芸術工科大学・地元小学生の共同作品です。)

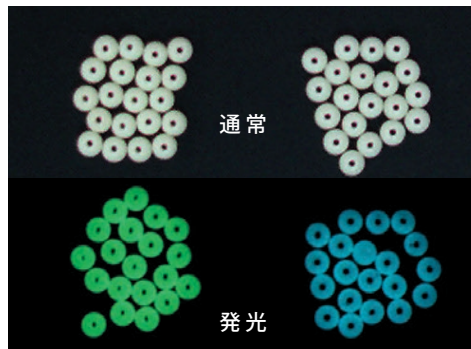
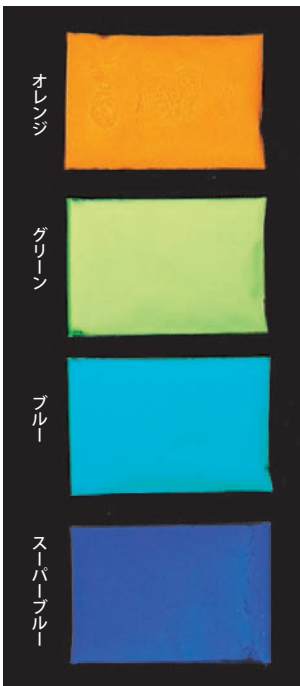

### 蓄光ビーズ 無くなら次第廃止

- 17546 4mmブルー (20 個入) ----- ¥176 ¥160
- 17547 4mmグリーン (20 個入) ----- ¥176 ¥160

日光や蛍光灯などで光を蓄え  
夜間や暗間で長時間発光するビーズです。

ブラックライトの照射でも発光し、蓄光します。発行時間は約 6 ~ 8 時間です。(蓄光時間により光の強さ、時間が変わります)他の素材と組み合わせると効果的です。



### ブラックライト (ショート)

- 17651 ----- ¥13,200 ¥12,000
- サイズ: 610 × 50 × H75mm
- 電気: 20W、100V
- 仕様: コード 1.9m、中間スイッチ付き



### ブラックライトスタンド US 型

- 17654 ----- ¥42,900 ¥39,000
- 本体サイズ: 620 × 300 × 120mm

20wのブラックライトが 2 灯付き、上下方向 180 度自在に向きを変えられます。



### 蓄光シート

- 17545 グリーン ----- ¥814 ¥740
- 17552 ブルー ----- ¥814 ¥740
- サイズ: 100 × 148mm 材質: PVC

高輝度の蓄光顔料を使用した  
粘着付シートです。

太陽や蛍光灯で光を蓄え、暗間で長時間発光するします。

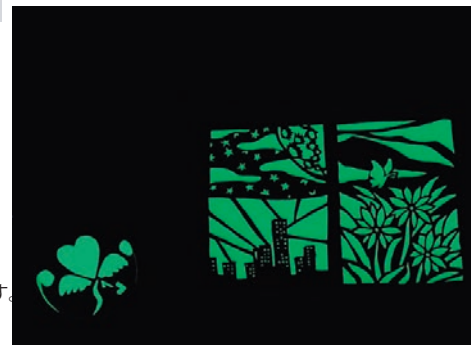
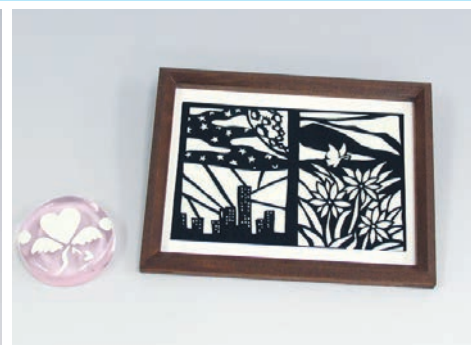

- 14751 フレスコ粉 ----- ¥330 ¥300
- 材質: 石灰粉 (165g)

フレスコ画の他にも、タイルやピーチグラスなどを用いたモザイク作品の制作にも使用できます。フレスコ描画用、フレスコ粉 165g に対して水 60g モザイク用には、フレスコ粉 165g に対して水 75g の割り合いで溶いて使用して下さい。

- 14752 粉末顔料 7 色セット -- ¥1,540 ¥1,400
- 容量: 赤、緑、茶、黒、白 → 各 10g
- 黄、青 → 各 5g

- 14741 スチレンボード ----- ¥132 ¥120
- サイズ: 200 × 150 × 20mm



### 京土 5 色セット

- 14755 各 50g5 色セット ----- ¥1,210 ¥1,100

古くから日本建築で使われている京土です。水を加えドロドロにし木工ボンドを混ぜると絵具として使えます。紙染めに使用したり、粘土に混ぜたりいろいろな用途で使用できます。



- きょうさびつち 京 錆 土 京都の伏見深草で採れる赤土です。
- いなりやまきつち 稲荷山黄土 京都の伏見深草で採れる黄土です。
- くろじゆらくつち 黒聚楽土 京都市内で採れる黒土です。
- ほんじゆらくつち 本聚楽土 京都の聚楽台跡付近で産出する土ですが、聚楽台跡付近は今では建物が立ち採取出来ないの、伏見で採れる土をブレンドし本聚楽土を作っています。
- きょうあさきつち 京浅黄土 京都の伏見深草で採れる青粘土です。

自然の色で楽しみましょう。  
アイデア次第で使い途は無数です。

1. 塗料として  
土を顔料にして、木工用ボンドを薄めて絵の具にして絵を描いてみよう。水に溶かして固めればクレパス、クレパスを砕いて蜜ロウを混ぜて固めればクレヨンになる。
2. 染料として  
土を染料にして、紙をすいて作る時に染料として混ぜます。
3. 材料として  
ミニチュア土壁にチャレンジしよう、砂とスサと糊を入れて土壁を作ってみよう。

絵画・画材

デザイン

工芸・民芸

版画・染色

木彫・木工芸

てん刻

彫塑・彫刻

陶芸

ガラス工芸

金属工芸

皮革工芸

七宝焼

資料

備品

絵画・画材  
デザイン

## ロングセラー シェア No.1



### サクラクレパス

11044 太巻 16色 ----- ¥880 ¥800

色をぼかしたり混ぜたり様々な技法で描画ができ、キレイな面塗り、パステル調、油絵調等の表現ができ、色々な素材に描ける画材です。クレパスは失敗しても修正がきく描画材料です。発泡スチロールや塩ビ板にも描けます。

スクラッチ、ステンシル、ぼかし、浮き出しなど、様々な技法応用が出来る画材です。



### やわらかく、のびがよい

クレパスは、クレヨンの定着性の良さ、パステルの混色のしやすさ、これらの特長を生かした描画材料です。

### 混色が美しい

画面の上で混色ができます。どんな色をまぜても鮮やかで美しく、混色を繰り返してもにごりません。

### 重色ができる

下層と上層に別の色を重ね塗した画面を、硬い道具でひっかいたり削り取るスクラッチ技法ができます。

### 油絵風タッチに出来る！

べっとり厚く塗れて、盛り上げることができ、クレパス特有の柔らかさがマチエールになり、油絵風の画面になります。



油絵のような風合いになります

クレパスをニスで仕上げた作品

工芸・民芸

版画・染色

木彫・木工芸

### 水、筆なしで、簡単スピーディーに

#### ステンシル

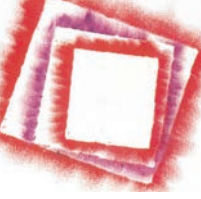

#### はじき絵



スクラッチ

てん刻

彫塑・彫刻

陶芸

ガラス工芸

金属工芸

皮革工芸

七宝焼

### クレヨン画が油絵のような雰囲気 ワシン水性クレヨンニス

14021 400ml ----- ¥1,595 ¥1,450

#### クレヨン画にニスを塗ってコーティング

クレヨンの上にニスを塗ることで、作品につやを出すと同時に、クレヨンの色移りを防ぎます。水性なので臭いが少なく、うすめ液も必要ありません。

#### <ベタツキ解消>

さらっとした手触り

#### <色写り防止>

重ねたり、はがきを書いて郵便もOK

食品衛生法に適合しているので安心。



ハツ切画用紙に塗った場合の塗り面積の目安

100ml サイズで 12 枚

400ml サイズで約 50 枚

1L サイズで約 120 枚です。



### サクラ コンテパステル 6色セット

11040 A ----- ¥649 ¥590

白、黒、灰色、こげ茶、茶色、黄土色

11041 B ----- ¥649 ¥590

ダークレッド、肌色(濃)、灰緑、青緑、あい色、ブルーグレー

11042 C ----- ¥649 ¥590

黄色、肌色(淡)、赤、紫、緑、セルリアンブルー

箱のサイズ：15 × 80 × 77mm



### サクラ コンテとめ液

14020 ----- ¥990 ¥900

容量：スプレー式 300ml

コンテや木炭で描いた作品の表面を定着させるスプレーです。フロンガスは使用しておりませんので、安心してご使用になれます。一般的な使い方では4切画用紙約45枚ほど使えます。

資料

備品

### 画用木炭 (3本入り)

11006 No.361 ----- ¥660 ¥600

クワ炭 中軸

サイズ：φ5～8×長さ約155mm



### 自画像用鏡折畳み式

11005 ----- ¥880 ¥800

サイズ：115 × 167 × 厚み 7mm

鏡サイズ：110 × 150mm (ガラス製)

ケースのふたを折り返すとスタンドになり、汚れや破損も防ぎます。



### ぺんてる パステルミニ

11004 12色セット ----- ¥638 ¥580

1本のサイズ：8 × 8 × 30mm

鮮やかな発色が得られます。原料には、油性分を使用せず、混色、重色、ぼかしはもちろん、水を含ませた筆でのぼして、水彩絵の具のようにも使用でき、さまざまな描き方が楽しめます。無くなり次第廃止



**アクアテック (水性顔料系)**

12649 8色セット ----- ¥1,320 ¥1,200

12638 スリム8色セット ----- ¥1,056 ¥960

顔料インクを使用、いやなおいがなく、発色も鮮明、耐光性に優れ、乾けば耐水性となります。紙はもろん、ガラス、金属、プラスチック、木材、陶器に書くことができます。滑らかな書き味でにじみ、裏うつり、筆記線の割れもありません。再生プラスチックを87%使用しており、エコマーク認定、グリーン購入法適合商品です。両書きタイプ



**マジェスター (油性アルコール系)**

12648 8色セット ----- ¥1,320 ¥1,200

12639 スリム8色セット ----- ¥1,056 ¥960

「アルコール系インキ」を使用した両用書きタイプのマジックインキです。なめらかな書き味で筆記線の割れがなく、布や革、木材、金属、陶器、ガラス、プラスチックなどにご利用いただけます。エコマーク認定、グリーン購入適合再生プラスチックを88%使用。



**ラッシュオンペン 細字用 12色セット**

12646 ----- ¥1,254 ¥1,140

水性顔料系  
軽く細く、良く書けます。紙に書いて裏うつりが少なくなっています。0.4~0.6mm



**ファバーカステル色鉛筆**

11032 12色セット ----- ¥990 ¥900

11033 24色セット ----- ¥1,980 ¥1,800

11034 36色セット ----- ¥2,970 ¥2,700

**描き心地滑らかな色鉛筆セット**

直径3.3mmの太さの芯は、SV製法により芯が折れにくい構造になっています。また軸部分には名前の書き込めるスペースがあります。ヨーロッパの厳しい玩具安全規格であるEN71をクリアしています。



**ファバーカステル水彩色鉛筆**

11035 12色セット ----- ¥1,320 ¥1,200

11036 24色セット ----- ¥2,640 ¥2,400

11037 36色セット ----- ¥3,960 ¥3,600

**水に溶ける水彩色鉛筆セット**

直径3.3mmの太さの芯は、SV製法により芯が折れにくい構造になっています。また軸部分には名前の書き込めるスペースがあります。ヨーロッパの厳しい玩具安全規格であるEN71をクリアしています。



**水性色鉛筆 プリズマロ**

11030 12色セット ----- ¥5,280 ¥4,800

11031 30色セット ----- ¥13,200 ¥12,000

**ハードタイプの水溶性色鉛筆。細密描写や様々な用途に。**

芯は直径3mmですべりの良い描き味。高品質の顔料を使用した、発色の良い鮮やかな色が揃っています。芯が硬めなので、水をつけるとラインを残しつつ、淡い色が広がります。

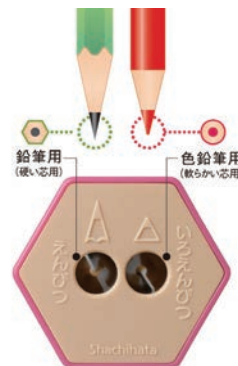
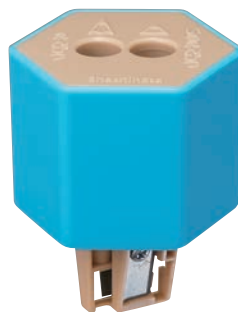

**ケズリキャップ ツイン**

11038 ブルー ----- ¥440 ¥400

11039 ピンク ----- ¥440 ¥400

**ペットボトルに取り付ける鉛筆削り!**

空のペットボトルに取りつけ削りかすを貯め、一度にまとめて捨てることができます。鉛筆や色鉛筆など芯の硬さや用途に合わせて削り角度を選べます。





### チャコパー (太書)

- 80416 青 (水で消える) ----- ¥308 ¥280  
 80417 茶 (水で消える) ----- ¥308 ¥280  
 80418 紫 (自然に消える) ----- ¥308 ¥280

#### チャコパーのペンのタイプです。

瞬間に水で消えますので下書きの線が残りません。

刺しゅう・手芸・絵画などの下絵に最適。

青・茶は水で消える。紫は、自然にも消え、水でも消せる。

ペン先は、フェルト製です。



### チャコパーアーティスト (極細)

- 80414 青 ----- ¥418 ¥380  
 80415 茶 ----- ¥418 ¥380

#### 繊細で細かい図案やマーキングに最適。

細さが持続するクリスタル芯。

水で消える、自然に消えない。

下書きに最適。



### スーパーチャコペーパー

220 × 200mm (5枚)

80401 青 ----- ¥913 ¥830

440 × 300mm (1枚)

80403 青 ----- ¥550 ¥500

80404 白 ----- ¥550 ¥500

80405 グレー ----- ¥550 ¥500

1000 × 440mm (1枚)

80402 青 ----- ¥1,870 ¥1,700

80406 白 ----- ¥1,870 ¥1,700

80407 グレー ----- ¥1,870 ¥1,700

絵画・手芸・工芸・クラフト等に幅広く使われており、青・白・グレーの3色が揃っています。刺繍・染色・洋裁(薄生地)・パッチワーク・キルティング・絵画・ガラス工芸・陶芸・トールペイント・ちぎり絵・ウッドバーニング・クラフト等々。

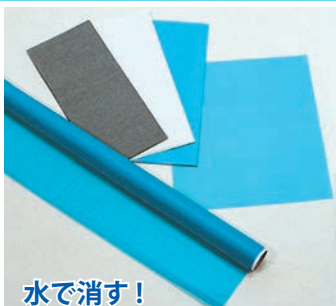

水で消す!

布・紙・木・合成紙・合成皮革・プラスチック・ガラス・陶磁器・金属等いろいろな素材に使える複写紙です。

透明な薄紙のため、転写したラインや図柄等が見やすく、柄あわせや、位置決めも簡単に精密な図案の転写も可能です。転写したラインや図柄を修正、補正または不要になった場合は、水で瞬間に消えますので、作業が簡単にでき、作品の仕上がりもきれいになります。

### グラフトペーパー (消しゴムで消えるタイプ)

80411 ----- ¥385 ¥350

サイズ: 220 × 300mm

セット内容: グレー2枚、ホワイト1枚

紙・木・合成紙・合成皮革  
 プラスチック・ガラス・陶磁器  
 金属等いろいろな素材に使える  
 複写紙です。

半透明な薄紙のため、曲面や球面にもなじみ、複写したライン、図案などが見やすく、柄あわせや位置決めも簡単なので、精密な図案の複写やいくつもの図案の組み合わせに向いています。写した線を修正、補正または消したい場合は、消しゴムで簡単に消せますので、作品の仕上がりがかきれいです。トールペイントの他、絵画・手芸・工芸・クラフト等に幅広く使われており、グレー2枚、白1枚の使いやすいセットです。

トールペイント・絵画・ガラス工芸・陶芸・ちぎり絵・ウッドバーニング・クラフト等々。

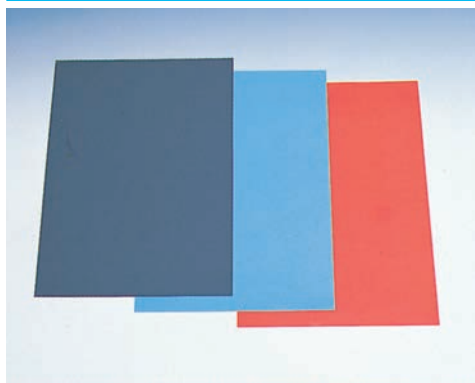

### デザイン用カーボン紙

- 14013 黒 ----- ¥3,300 ¥3,000  
 14014 青 ----- ¥3,300 ¥3,000  
 14015 赤 ----- ¥3,685 ¥3,350

サイズ: 270 × 380mm (100枚)

紙、木に複写できます。



### 版画用カーボン紙 (黒)

- 22010 A ----- ¥1,650 ¥1,500  
 (300 × 225mm 100枚)  
 22011 B ----- ¥3,300 ¥3,000  
 (450 × 300mm 100枚)

木、石、紙に複写できます。  
 油性ですので、消すことはできません。



### トレーシングペーパー

- 10405 150 × 200mm ----- ¥616 ¥560  
 10406 A4 ----- ¥1,155 ¥1,050  
 10407 B4 ----- ¥1,760 ¥1,600

各100枚セット  
 紙質: 40g



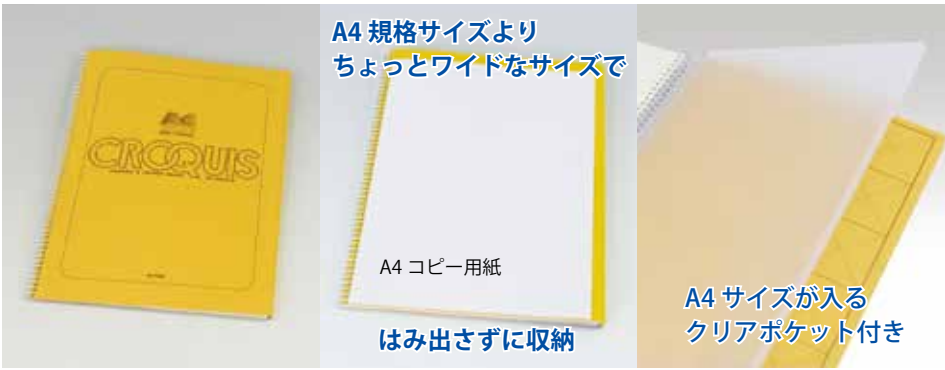

A4 規格サイズより  
ちょっとワイドなサイズで

A4 コピー用紙

はみ出さずに収納

A4 サイズが入る  
クリアポケット付き



**アルファークロッキー A4 WIDE**

10053 ¥572 ¥520

紙質：クリームフールス紙 (225 × 313mm) 40 枚  
仕様：5mm・50mm方眼印刷入り下敷式 (裏表紙)  
クリアポケット (マチ付き) 1 枚

A4 規格サイズより縦・横とも大きく、プリント・資料などはみ出る事無くスマートに収納、A4 サイズが収納できるクリアポケット付き、横入れなので落ちる心配がありません。

クロッキー用紙は紙肌がなめらかで筆触が良く、紙は薄くても充分筆圧に耐え、発色もよく、濃淡がよく出ますので水彩用としてもご使用になれます。

「無塩素漂白」法でつくられた人にもやさしいパルプで焼却してもクロロフォルムなどの有害な化合物をほとんど発生させません。

**アルファークロッキー帳**

10050 B5 36 枚 ----- ¥253 ¥230

サイズ：180 × 250mm

10051 B4 40 枚 ----- ¥583 ¥530

サイズ：250 × 355mm

10052 A4 50 枚 ----- ¥495 ¥450

サイズ：210 × 305mm

紙質：エコパルプクロッキー用紙  
いずれも資料入り・下敷付き

**アルファースケッチブック**

10015 A4 ワイド 20 枚 - ¥418 ¥380

サイズ：225 × 313mm 並口画紙 105kg  
A4 サイズのプリントをはみ出さずに収納できます。

10010 B5 20 枚 ----- ¥275 ¥250

サイズ：181 × 250mm 並口画紙 105kg

10011 B4 20 枚 ----- ¥462 ¥420

サイズ：250 × 355mm 並口画紙 105kg

10012 6 切 20 枚 ----- ¥693 ¥630

サイズ：300 × 380mm 厚口画紙 125kg

10013 F6 20 枚 ----- ¥792 ¥720

サイズ：318 × 407mm 厚口画紙 125kg

10014 B3 20 枚 ----- ¥935 ¥850

サイズ：540 × 380mm 並口画紙 105kg

紙質：いずれも厚手画用紙

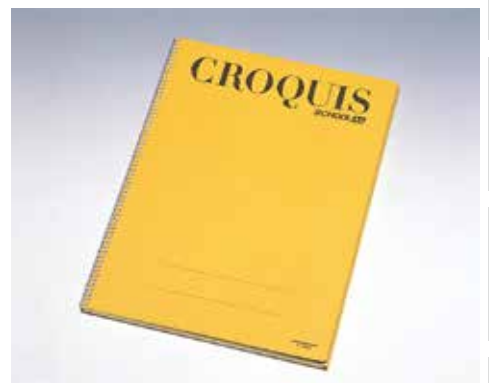

**マルマンクロッキー帳**

10060 A4 (S1020A) 40 枚 ----- ¥572 ¥520

本体サイズ：縦 307 × 横 228mm

10061 B4 (S1030A) 35 枚 ----- ¥748 ¥680

本体サイズ：縦 376 × 横 280mm

紙がソフトなので筆圧により線の強弱、強さ、かすれをよく表現できます。

用紙：クリームクロッキー紙 MPS-C 60.0g/m<sup>2</sup>  
備考：学習資料と下敷き付き



**マルマンスケッチブック**

10020 F6 (S.86) ----- ¥1,023 ¥930

本体サイズ：縦 412 × 横 333 × 厚 11mm

10021 F8 (S.88) ----- ¥1,540 ¥1,400

本体サイズ：縦 457 × 横 390 × 厚 11mm

本文：20 枚

用紙：画用紙 厚口 (中性紙) MPS-D 156.5g/m<sup>2</sup>  
製本：スパイラル (コイルループ)



24 枚

**マルマン図案スケッチブック**

10022 A4 ----- ¥429 ¥390

本体サイズ：縦 287 × 横 205mm

10023 B4 ----- ¥539 ¥490

本体サイズ：縦 352 × 横 255mm

紙質：マルマン画用紙並口 126.5g/m<sup>2</sup> (中性紙)

枚数：上記いずれも 24 枚

ツインワイヤ製本。ロングライフデザイン賞受賞



50 枚

**マルマン図案スケッチパッド**

10026 ハガキサイズ (100 × 148mm) - ¥550 ¥500

10027 B5 (182 × 257mm) ----- ¥825 ¥750

10028 A4 (210 × 297mm) ----- ¥1,100 ¥1,000

10029 B4 (352 × 251mm) ----- ¥1,210 ¥1,100

紙質：マルマン画用紙並口 126.5g/m<sup>2</sup> (中性紙)

枚数：上記いずれも 50 枚 (厚さ 10mm)

一枚ずつキレイにはがせます

絵画・画材

デザイン

工芸・民芸

版画・染色

木彫・木工芸

てん刻

彫塑・彫刻

陶芸

ガラス工芸

金属工芸

皮革工芸

七宝焼

資料

備品



## 画用紙 (100枚)

10110 中厚口 8切 (155kg) -- ¥3,740 ¥3,400

10111 中厚口 4切 (155kg) -- ¥7,480 ¥6,800

10112 厚口 8切 (165kg) ----- ¥3,850 ¥3,500

10113 厚口 4切 (165kg) ----- ¥7,700 ¥7,000



## ケント紙特厚 紙厚：200kg

10200 4切 (545 × 393mm) ----- ¥66 ¥60

10201 8切 (393 × 272mm) ----- ¥33 ¥30

10202 A4 (297 × 210mm) ----- ¥22 ¥20

10203 B4 (364 × 257mm) ----- ¥33 ¥30

特厚ですので、画用のほか、ペーパークラフト、工作にも可能です。また、消しゴムで消しやすく、消してもあとが残りにくくなっています。



## デザインホワイト紙 (100枚)

10300 厚口 8切 ----- ¥1,870 ¥1,700

10301 厚口 4切 ----- ¥3,740 ¥3,400

10302 特厚 8切 ----- ¥2,090 ¥1,900

10303 特厚 4切 ----- ¥4,180 ¥3,800

表面の平滑性があり、白さが高い紙です。  
8切 393 × 272mm、4切 545 × 393mm  
厚口 180kg、特厚 220kg。

ペン画などによる細密画、ロットリングによる細密画や製図、カラーインクによる制作に適しています。

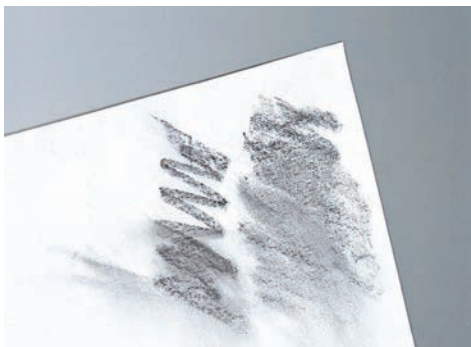

## 木炭紙

10120 キャンソン ----- ¥495 ¥450

サイズ：650 × 500mm 100kg

キャンソン紙は表面がきめこまやかで細やかな表現に向いています。

10121 MBM ----- ¥495 ¥450

サイズ：650 × 470mm 105kg

MBM紙は、表面が粗く、大胆な表現（塊としてとらえる）に向いています。手や布で木炭をはたき落としやすいという特長があります。



## 水彩画紙 美術 No.300 (100枚)

10100 ----- ¥10,450 ¥9,500

サイズ：4切 (545 × 393mm)

紙厚：250kg

目の細かい水彩紙です。

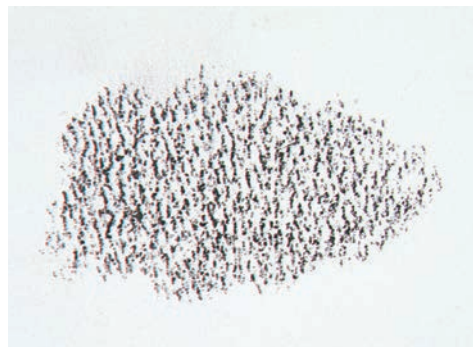

## 水彩画紙 キャロア 500 (100枚)

10102 ----- ¥10,890 ¥9,900

サイズ：4切 (545 × 393mm)

紙厚：244kg

ワットマンタイプの水彩紙



## 使い方自由!

## MDF板

16018 正方形 ----- ¥44 ¥40

サイズ：100 × 100 × 2.5mm

16019 はがき判 ----- ¥66 ¥60

サイズ：150 × 100 × 2.5mm

16020 はがき倍判 ----- ¥132 ¥120

サイズ：200 × 150 × 2.5mm

16021 B5判 ----- ¥154 ¥140

サイズ：257 × 182 × 2.5mm

16022 A4判 ----- ¥198 ¥180

サイズ：297 × 210 × 2.5mm

裏板、描画・貼り付けなど各技法のベース台に

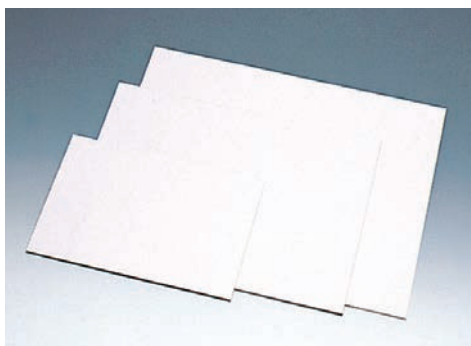

## ボードキャンバス (キャンバスボード)

11630 B5 (257 × 182mm) ----- ¥61 ¥55

11631 B4 (364 × 257mm) ----- ¥121 ¥110

11632 F6 (409 × 318mm) ----- ¥198 ¥180

## 特殊布目加工画紙を台紙に合紙しました。

本格的な油絵や、アクリル絵の具にも適し、教材としてご使用いただくために廉価にいたしております。



## 方眼ケントボード (2mm厚)

14702 8切 (270 × 380mm) ----- ¥231 ¥210

14703 4切 (380 × 540mm) ----- ¥462 ¥420

上質の特厚ケント紙の両面にそれぞれ斜方眼（一辺5mm正方形に斜線）、正三角方眼（一辺10mm）が薄く印刷されています。デザイン及び透視図に最適で、能率的な学習が出来ます。





### ケントボード NW

14697 A4	¥ 187	¥ 170
14696 A3	¥ 341	¥ 310
14698 B4	¥ 220	¥ 200
14699 B3	¥ 418	¥ 380

#### ボール紙に両面クラークケント紙張り

ケント紙本来の持つ均一な地合いと肌合いを高めています。強靱な紙面と腰の強さ、不透明度の高さを誇るケント紙です。カラーインク、水彩絵具、エアブラシなどに適しています。

厚さ 1.3mm



### ケントボード AW

14725 A4	¥ 198	¥ 180
14724 A3	¥ 352	¥ 320
14701 B4	¥ 231	¥ 210
14700 B3	¥ 429	¥ 390

#### ボール紙に両面上質バロンケント紙張り

限りなく強靱に仕上げられ、紙面はきめ細かく高平滑。さらに伸縮性を小さくした、理想的な最高級ケント紙です。

厚さ 1.5mm



### キャンバスボード SW

14722 B4	¥ 462	¥ 420
14723 B3	¥ 902	¥ 820

#### 布目加工画紙・両面貼り

布目加工画紙を台紙に合成してあり、本格的な油絵具、アクリル絵具の定着性に富んでいます。

厚さ 2.5mm

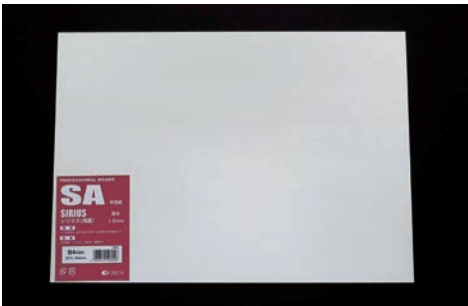

### シリウス SA

10104 A4	¥ 231	¥ 210
10103 A3	¥ 385	¥ 350
10106 B4	¥ 275	¥ 250
10105 B3	¥ 440	¥ 400

#### ボール紙に両面上質シリウス紙張り

最高技術を駆使したプロ向けに開発された高級水彩画紙です。過酷な消しゴムによる紙むけが無いよう表面強度を高めながらも、紙肌はパステル、コンテ、鉛筆等の描画にも適すラフな質感を充分に保っています。厚さ 1.5mm

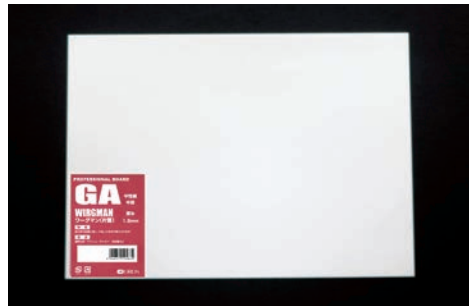

### ワグマン GA (中目)

10108 B4	¥ 330	¥ 300
10107 B3	¥ 583	¥ 530

#### ボール紙に片面上質ワグマン紙張り

ワグマンの強靱な紙面は、水彩画に欠かせない水洗いにも充分耐えられるよう処理され、その自然の白さは、発色の素晴らしさをお約束致します。紙質は、絵の具の変色を起こしにくい中性漉き。

厚さ 1.5mm



### マーメイドボード FM

14718 B4	¥ 297	¥ 270
14719 B3	¥ 539	¥ 490

#### 片面白、片面クリーム色

表面に凸凹のある紙質で水彩画に向いています。

厚さ 1.5mm



### ミュージズボード キャンソン

14712 B4	¥ 275	¥ 250
14713 B3	¥ 418	¥ 380

#### 仏製キャンソン社の最高級ケント紙を1mmの台紙にマウント。

視覚的にソフトな紙肌の印象を持ちながら非常に堅牢です。

水を多く使う技法にも使え、毛羽立ち、滲みにも強いいためあらゆる素材の表現にも適しています。

厚さ：1mm

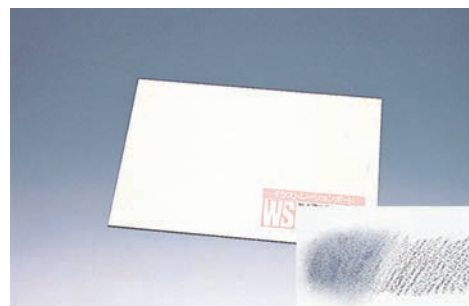

### ミュージズボード ワトソン

14710 B4	¥ 297	¥ 270
14711 B3	¥ 517	¥ 470

#### 透明水彩の発色性に優れ、にじみやぼかし技法に向きます。

水彩画に定評のあるナチュラル色のワトソン紙を1mm台紙にマウント。木綿繊維を主原料としているため表面が強く、中目の肌にはパステルも良くなります。

厚さ：1mm



### ミュージズボード KMK ケント

14716 B4 1mm	¥ 231	¥ 210
14717 B4 3mm	¥ 429	¥ 390

#### 良質な木材繊維を使用した、強靱で滑らかな KMK ケント紙をマウント

消しゴムやマスキングテープなどによる毛羽立ちが無く、製図、パース画、POP ディスプレイ、ペン画など最も多目的に使用できるボードです。



### タント FK-224

14706 B4 ----- ¥253 ¥230

14707 B3 ----- ¥429 ¥390

ブラック、グレーの両面使えるボードです。  
タイトルデザイン、モデリング、イラストレーション等に御利用ください。

厚さ 1.5mm



### オールブラックボード (無垢)

14708 B4 ----- ¥253 ¥230

14709 B3 ----- ¥429 ¥390

視覚、触覚など全てにおいて  
豊かな感性を見せる新素材です。

モデリング、プレゼンテーションなどにどうぞ。

厚さ 1.0mm



### ラシャブラック紙

10418 8切 (10枚) ----- ¥484 ¥440

10419 4切 (10枚) ----- ¥968 ¥880

10408 8切 (100枚) ----- ¥4,400 ¥4,000

10409 4切 (100枚) ----- ¥8,800 ¥8,000

紙厚：130kg  
8切 (270 × 390mm)  
4切 (390 × 540mm)

<用途>

深みのある黒い紙で、版画、切り絵に適しています。

### 白ボール紙 (薄口)

10658 100枚 ----- ¥7,260 ¥6,600

10659 10枚 ----- ¥737 ¥670

サイズ：600 × 450mm 210g/m<sup>2</sup>

展示・描画・版画・工作なんでもこい！  
薄口ですがしっかりした白ボール紙(片面グレー)です。

展示用台紙として

一般的なボール紙より軽いので展示用台紙に最適です。画紙や養生テープ相性よし

紙版画の素材としても優秀！

折りやすく丈夫、工作用紙として万能！

紙版画や立体工作などにも使える万能な絶妙な硬さの薄口のボール紙。



### 白ボール紙 (厚口)

71032 ----- ¥55 ¥50

サイズ：八つ切 380 × 270mm

白ボール紙 (片面グレー) です。

A4 サイズの作品の展示に最適サイズ

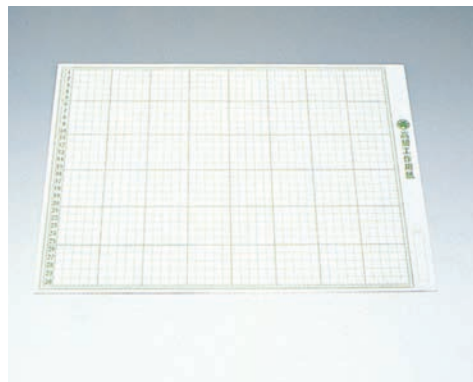

### 工作用紙

10660 ----- ¥66 ¥60

サイズ：320 × 450mm

方眼部分 300 × 400mm

ボール紙に 10mmの方眼が印刷されている工作用紙です。

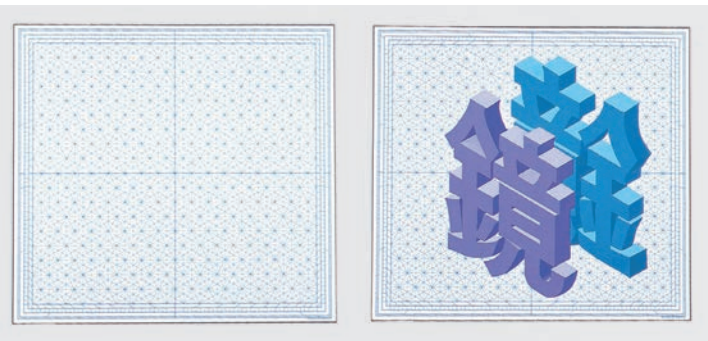

### マニホールドイラストレーションボード

15440 ----- ¥759 ¥690

サイズ：388 × 355mm

材質：ケントボードに表面印刷済み

説明書付き

平面構成はもちろんのこと、一点透視図法や二点透視図法の作品まで1枚のボードでできるように、表面に薄い青の線が印刷されています。  
ボードですので、完成した作品は、そのまま展示しても引き立ちます。

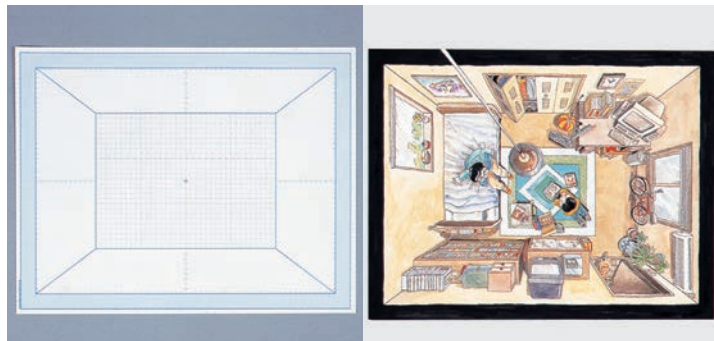

### エンジェルビューイラストボード

15441 ----- ¥605 ¥550

サイズ：340 × 265 × 厚さ 2.2mm

材質：ケントボードに表面印刷済み

説明書付き

部屋を上から覗いた様子を一点透視図法で描くためのイラストボードです。  
あなたの部屋、あなたの住んでみたい部屋などをここに描いてみてはいかがでしょうか。

現代アートへの誘い、色彩学習の集大成に！

オブアートボード 大

14732 A (三角の構成) ----- ¥ 495 ¥ 450

14733 B (円の構成) ----- ¥ 495 ¥ 450

14734 C (ピラミッドの構成) ----- ¥ 495 ¥ 450

サイズ：250 × 250 × 2mm

オブアートボード 中

14735 A (三角の構成) ----- ¥ 385 ¥ 350

14736 B (円の構成) ----- ¥ 385 ¥ 350

14737 C (ピラミッドの構成) ----- ¥ 385 ¥ 350

サイズ：170 × 170 × 2mm

オブアートコースター

14738 A (三角の構成) ----- ¥ 220 ¥ 200

14739 B (円の構成) ----- ¥ 220 ¥ 200

サイズ：90 × 90 × 1mm フィルム付き

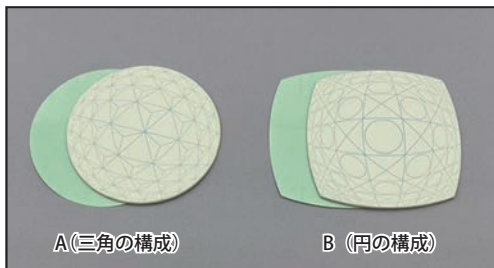

A(三角の構成)

B(円の構成)

オブアート調の凸凹に見える

幾何学模様の線描きを描いてあるボードです

線に囲まれた部分を色塗りして模様を表現します。

色彩学習の仕上げにすぐれています

明度、色相のグラデーション、寒色暖色、色彩の感情などの学習の集大成として一枚のボードにそれらの学習を活かした表現ができます。

精度の高い線が引かれてあるので  
予想以上の高度な作品をつくりだせ

作者は満足感と自信をつかめて次の制作課題  
に意欲が出ます。

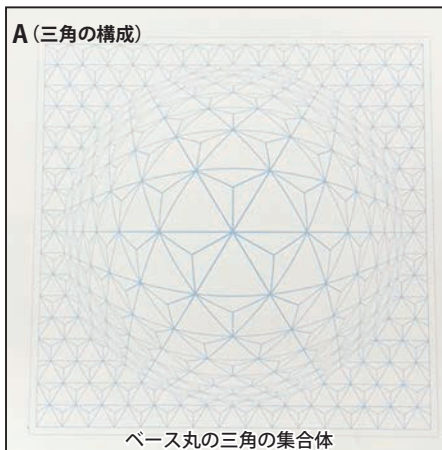

A (三角の構成)

ベース丸の三角の集合体

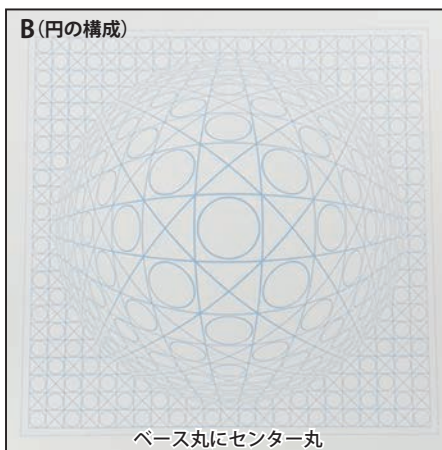
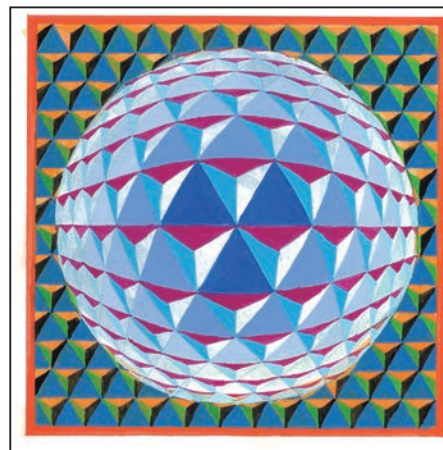

B(円の構成)

ベース丸にセンター丸

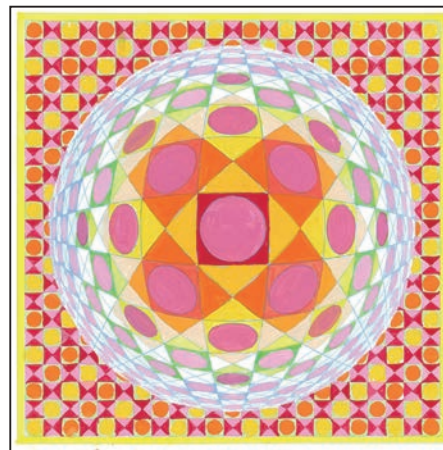

C(ピラミッドの構成)

ピラミッドのようなもり上がり

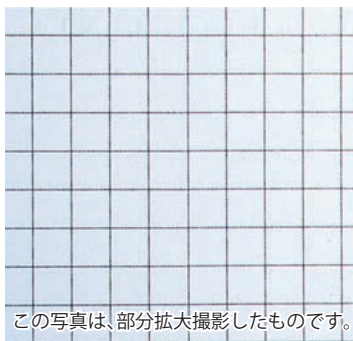
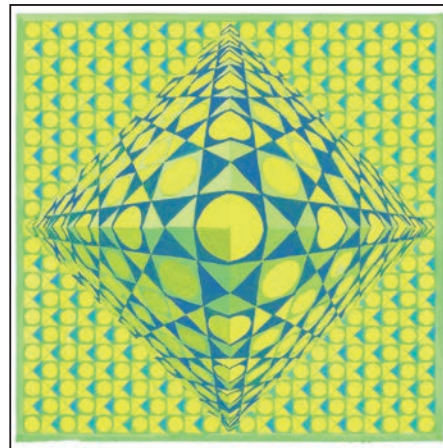

この写真は、部分拡大撮影したものです。

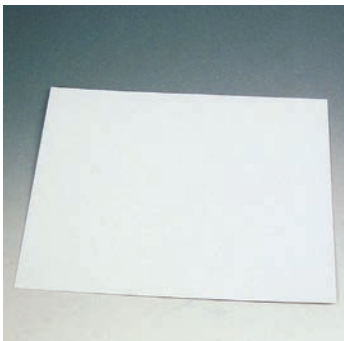
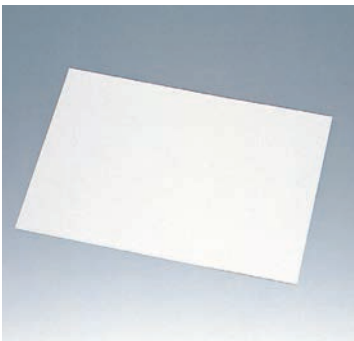

デザインペーパー (50枚)

14000 B4 ----- ¥ 759 ¥ 690  
(257 × 364mm)

14001 A3 ----- ¥ 1,012 ¥ 920  
(297 × 420mm)

上質紙の上に5mm方眼の青い線が印刷されています。この線は、コピーなどには写りませんので、デザイン、スケッチ、レタリングなど原稿や下書きに向いています。

模造紙

10670 白 ----- ¥ 3,630 ¥ 3,300

サイズ：1091 × 788mm 50枚

上質紙 55kg

古紙パルプ配合率 70%

ユポ紙

10175 ----- ¥ 132 ¥ 120

サイズ：630 × 465mm

材質：TPG 合成紙

半透明で耐水性屋外の  
展示もOKです

表面が平滑で、厚みがあり、半透明の紙で、耐水性にも優れています。一見すると、プラスチック性のフィルムの様な感じの紙です。

モデリングボード

71023 ----- ¥ 132 ¥ 120

サイズ：380 × 270 × 0.8mm

アイボリーコート紙を2枚合紙して作ったつるつるしたデザイン工作用紙です。

※表面に別の紙を貼る作業には向いていません。

絵画・画材

デザイン

工芸・民芸

版画・染色

木彫・木工芸

てん刻

彫塑・彫刻

陶芸

ガラス工芸

金属工芸

皮革工芸

七宝焼

資料

備品

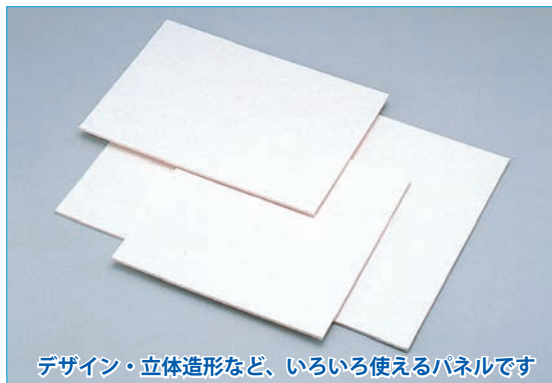

デザイン・立体造形など、いろいろ使えるパネルです

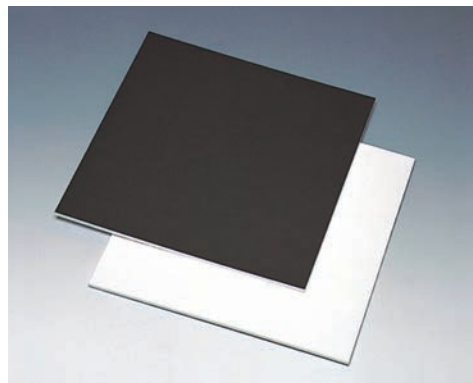

## アートパネル

**14600 ジャケット判** ----- ¥418 ¥380  
サイズ：300 × 300 × 6mm

**14601 B4判** ----- ¥407 ¥370  
サイズ：257 × 364 × 6mm

**14602 B3判** ----- ¥682 ¥620  
サイズ：364 × 515 × 6mm

材質：スチレンボード、両面ケント紙

両面張りですので表にも裏にも制作することができます。デザイン、平面構成の学習はもちろんのこと各種素材を貼り付けるボードとしてもご利用になれます。

## 工作用ボードとして

スチレン製ですので簡単にカッターで切断できます。箱庭・模型などアートパネル自体を工作用素材として切ったり接着したりして、立体構成にもご利用いただけます。



## ジャケット判 BW

**14610** ----- ¥440 ¥400  
サイズ：300 × 300 × 6mm

## 片面白、片面黒のアートパネル

片面白、片面黒のリバーシブルになっていますので、表現に合わせて選択ができます。また、黒い面は、一版多色版画にもご利用になれます。

## 変形張りキャンバス

**11626 ハート型 20cm** ----- ¥1,045 ¥950

**11627 ハート型 30cm** ----- ¥1,320 ¥1,200  
サイズ：横の最大値

**11628 丸型 20cm** ----- ¥726 ¥660

**11629 丸型 30cm** ----- ¥1,562 ¥1,420  
サイズ：直径

**11634 楕円 16 × 22cm** ----- ¥693 ¥630

**11635 楕円 24 × 30cm** ----- ¥1,364 ¥1,240

**11636 六角 15cm** ----- ¥858 ¥780

**11637 六角 20cm** ----- ¥1,188 ¥1,080  
サイズ：対角線の長さ

**11638 三角 15cm** ----- ¥539 ¥490

**11639 三角 20cm** ----- ¥693 ¥630  
サイズ：一辺の長さ



ハート型



丸型



楕円



六角



三角

綿織（テトロンコットン）  
油彩、アクリル両用 個包装シュリンクパック

※シュリンクが多少敗れている場合もございますが品質には問題ございませんのでご了承ください。

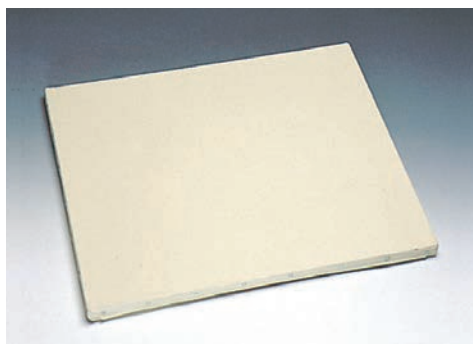

## 張りキャンバス

**11614 F4** ----- ¥1,199 ¥1,090

**11615 F6** ----- ¥1,397 ¥1,270

**11616 F8** ----- ¥1,837 ¥1,670

**11617 F10** ----- ¥2,343 ¥2,130

**11618 F15** ----- ¥4,356 ¥3,960

**11619 F20** ----- ¥5,159 ¥4,690

純麻 100%、油彩、アクリル両用



## 木製パネル

**14503 B4** (257 × 364mm) ----- ¥583 ¥530

**14502 B3** (364 × 515mm) ----- ¥913 ¥830

**14501 B2** (515 × 728mm) ----- ¥1,672 ¥1,520

**14500 B1** (728 × 1030mm) ----- ¥3,300 ¥3,000

木製のパネルです。水張り用のパネルですが、丈夫なパネルですのでジオラマのベースや、共同制作などのタイルモザイクのベース、使い方はいろいろ流用できます。（別サイズ見積致します）

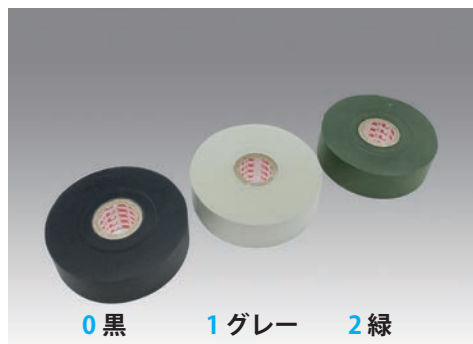

0 黒

1 グレー

2 緑

## 水張りテープ（ミュージックテープ）

**14510～2** ----- 各 ¥660 ¥600

**14510 黒 14511 グレー 14512 緑**

サイズ：25mm × 50m

## ＜使用方法＞

作品を木製パネルに張るときの縁止め用テープです。テープの裏面に水に濡らした刷毛などで湿らせてください。

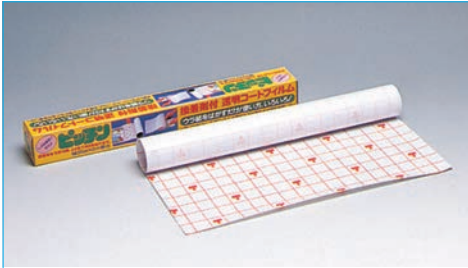

**ピッチン (粘着付きフィルム)**

15101 ----- ¥836 ¥760

サイズ：350mm×2m  
仕様：A3判で4枚分のコーティングが可能です。

**デザインした作品のカバー用に最適です。**

ポリプロピレン製透明フィルム (0.075mm厚) 粘着剤付裏紙2cm方眼入  
表面に光の反射を少なくする加工がしてあり、長時間たっても黄ばみ、ひび割れなどありません。

※注意 一度貼ると剥がせません。  
アルバム、本、ファイル、ケース、ジャケットなどの作品へのコーティングに。

軽くて、しかも水張りいらず

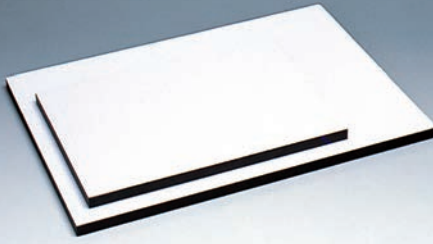

**マイルドパネル**

14522 B4 ----- ¥759 ¥690

サイズ：257×364mm

14521 B3 ----- ¥1,342 ¥1,220

サイズ：364×515mm

14520 B2 ----- ¥2,024 ¥1,840

サイズ：515×728mm

14523 ジャケット判 ----- ¥781 ¥710

サイズ：300×300mm

**上質ケントを使用したパネルです。**  
従来の木製パネルに比べ、軽く、美しく、しかも水張りの手間を一度に解消した画期的なパネルです。  
表面は、スチレンボードにケント紙を張ったものです。裏面は木枠です。

**※別サイズ見積致します。**

**みんなの画用紙額**

14883 ナチュラル 8切用 --- ¥1,925 ¥1,750

14884 ナチュラル 4切用 --- ¥2,640 ¥2,400

14885 ブラウン 8切用 ----- ¥1,925 ¥1,750

14886 ブラウン 4切用 ----- ¥2,640 ¥2,400

14887 ホワイト 8切用 ----- ¥1,925 ¥1,750

14888 ホワイト 4切用 ----- ¥2,640 ¥2,400

材質：PS (ポリスチレン)、MDF  
付属品：吊金具 (タテ・ヨコ)  
吊り紐、トリミング台紙



ナチュラル



ブラウン



ホワイト

**画用紙ぴったりサイズ、プリンターから出力した作品も付属の台紙を切り抜き**

**八つ切りは A4、四つ切りは A3 のコピー用紙が飾れます。**

<収納寸法> 8切：270×380mm 8切用は画用紙八切とコピー用紙 A4  
4切：380×540mm 4切用は画用紙四切、八切とコピー用紙 A3

環境にやさしく、軽くて丈夫な PET シートを使用。

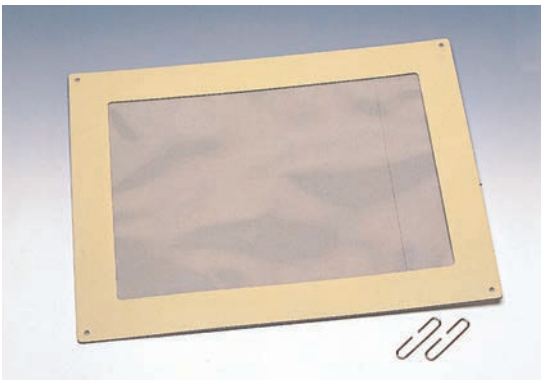
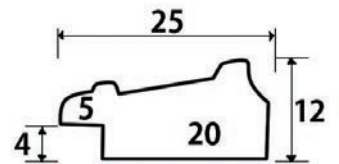

**展示用吊り額**

13401 B4判用 ----- ¥627 ¥570

枠外サイズ：460×350mm 作品サイズ：364×257mm

13400 B3判用 ----- ¥990 ¥900

枠外サイズ：620×460mm 作品サイズ：515×364mm

材質：厚手パルプに印刷製、塩ビシート貼り込み  
付属品：連結金具 2個付き



塩ビ板面

作品 ←



**スターパネル**

14805 A4判用 ----- ¥2,200 ¥2,000

サイズ：210×297mm

14806 B4判用 ----- ¥2,420 ¥2,200

サイズ：257×364mm

14807 B3判用 ----- ¥2,860 ¥2,600

サイズ：364×515mm

仕様：アルミ製、塩ビ入り裏板発泡スチロール製  
**アルミフレームの新星!**  
スライド式で簡単にフレームの開け閉めが出来ます。

## フラットイーゼル

13272 小 ----- ￥12,320 ￥11,200

画面可能サイズ：F30 号タテ 材質：南洋材  
サイズ：1200 × 400mm 本体重量 2.2kg

13271 大 ----- ￥14,960 ￥13,600

画面可能サイズ：F50 号タテ 材質：南洋材  
サイズ：1500 × 450mm 本体重量 2.5kg

たたむと 20mmの厚さになるコンパクトなデッサンイーゼルです。

13274 専用ハンガー小 - ￥116,600 ￥106,000

13273 専用ハンガー大 - ￥116,600 ￥106,000

専用ハンガーは 20 台収納可能



## フラットイーゼル GX

13288 小 ----- ￥21,780 ￥19,800

画面可能サイズ：F30 号タテ 材質：南洋材  
サイズ：1200 × 400mm 本体重量 3.0kg

13287 大 ----- ￥23,650 ￥21,500

画面可能サイズ：F50 号タテ 材質：南洋材  
サイズ：1500 × 450mm 本体重量 3.7kg

たたむと 25mm、安定性抜群のツイン式後脚を採用し堅牢性と安定性を高めたイーゼルです。

13290 専用ハンガー小 --- ￥91,300 ￥83,000

13289 専用ハンガー大 --- ￥91,300 ￥83,000

専用ハンガーは 20 台収納可能



## ヴァンゴッホ 卓上イーゼル

13993 TGTE411 ----- ￥26,400 ￥24,000

サイズ：630 × 350 × 450mm 重さ：2.5kg

材質：ペルブック材

&lt;制作可能サイズ&gt;

F25 号縦まで可能

シンプルな形で卓上で手軽に扱え、イーゼル支柱を逆にすれば、小さな号数にも使用できます。



## ヴァンゴッホ デッサンイーゼル

13994 TGDE133 ----- ￥20,900 ￥19,000

制作可能サイズ：F30 号縦（960mm）まで可能

サイズ：高さ 1360 × 幅 505 × 奥行 660mm 重量：3.7kg

材質：北米材（米楡）

仕様：キャンバス上下ネジ止め付き

13995 TGDE155 ----- ￥23,100 ￥21,000

制作可能サイズ：F50 号縦（1195mm）まで可能

サイズ：高さ 1645 × 幅 595 × 奥行 775mm 重量：4.5kg

材質：北米材（米楡）

仕様：キャンバス上下ネジ止め付き

絵画制作はもちろんディスプレイにも適した高級木製イーゼル。自由に角度を設定し、固定できます。



## ターレンス メタルイーゼル 3 段

13990 TME-3BN (ブラック) ----- ￥6,380 ￥5,800

13996 TME-3S (シルバー) ----- ￥7,700 ￥7,000

サイズ：高さ 1750 × 幅 810 × 奥行 750mm

キャンバス受けのサイズ：横 445 × 奥行き 45mm

制作可能サイズ：F50 号縦（1200mm）まで可能

重量：1050g (ブラック)、1030g (シルバー)

保証書付取り扱い説明書 携帯用バック付き

抜群の安定性、美しさと機能性を兼ね備えたメタルイーゼル

接地部分が常に水平になる可動式キャップを採用。

優れた安定性を実現しています。シルバーはクリアーパーツ



## ターレンス メタルミニイーゼル 2 段

13998 TMM-2B (ブラック) ----- ￥3,630 ￥3,300

13999 TMM-2S (シルバー) ----- ￥3,630 ￥3,300

サイズ：高さ 755 × 横 375 × 奥行 430mm 重量：400g

キャンバス受けのサイズ：横 345 × 奥行き 45mm

最大制作可能サイズ：727mm (F20 号タテ) 保証書付取り扱い説明書

小さいスペースでの絵画制作や展示などに使いやすい、軽量メタルミニイーゼル

キャンバス受けをセットするツメが 2 箇所あり、コンパクトサイズでありながら最大 727mm (F20 号タテ) まで制作可能。接地部分が常に安定する可動式キャップ





果物モデル7種8点セット

13100 ----- ¥18,150 ¥16,500

オレンジ1、グレープフルーツ1、赤りんご2  
レモン1、バナナ1、もも1  
赤ぶどう1、かご(大)1



果物モデル11種12点セット

13101 ----- ¥28,600 ¥26,000

オレンジ1、赤りんご2、グレープフルーツ1  
レモン1、バナナ1、パイナップル1、赤ぶどう1、  
白ぶどう1、アボカド1、もも1、西洋ナシ1  
かご(大、小)各1



野菜モデル14種15点セット

13102 ----- ¥19,800 ¥18,000

じゃがいも1、なす1、ピーマン1  
たまねぎ1、トマト1、きゅうり2  
にんじん1、セロリ1、アスパラガス1  
とうもろこし1、レタス1、万能ねぎ1  
にんにく1、だいこん1  
かご(角)1



ジュート麻

72712 ----- ¥2,035 ¥1,850

サイズ：約1100×1000mm  
材質：麻100%、さらし

<用途>  
ラッピング  
ディスプレイ  
ペイント



ビニールロール 90 (透明)

13449 ----- ¥4,400 ¥4,000

サイズ：915mm×10m×0.08mm  
材質：塩化ビニール系

透明のビニールロールです。  
絵画作品などの表面保護用ですが、飛沫感染対策や床  
や机などの汚れ防止など、さまざまな用途で使用す  
ることもできます。

机や床の汚れ防止

作品表面保護

飛沫防止の仕切りに



貝殻モデル (10点セット)

13110 ----- ¥14,850 ¥13,500

<注意>

この商品は、輸入品です。  
また、自然物でもありますのでサイズの大小、ある  
いはセット内容が上の写真と違う場合もありますの  
で、あらかじめご了承ください。



ウッドドール

13211 女性 ----- ¥3,190 ¥2,900

サイズ：高さ31cm

目やボディラインがわかりやすいように印をつける  
テープとポイントシールが入っています。  
手足の関節が自由に曲げられるのでデッサン等に役立  
ちます。



モデル人形ミニ

13212 ----- ¥1,870 ¥1,700

サイズ：高さ140mm

小さなモデル人形です。



手のモデル

13220 男性右手 ----- ¥5,720 ¥5,200

13221 女性右手 ----- ¥5,610 ¥5,100

13222 男性左手 ----- ¥5,720 ¥5,200

13223 女性左手 ----- ¥5,610 ¥5,100

サイズ：男性30cm・女性24.5cm

絵画・画材

デザイン

工芸・民芸

版画・染色

木彫・木工芸

てん刻

彫塑・彫刻

陶芸

ガラス工芸

金属工芸

皮革工芸

七宝焼

資料

備品

絵画・画材

デザイン

工芸・民芸

版画・染色

木彫・木工芸

てん刻

彫塑・彫刻

陶芸

ガラス工芸

金属工芸

皮革工芸

七宝焼

資料

備品



12700  
ミロ島ヴィナス全身像  
¥128,150 ¥116,500  
サイズ：1090mm



12707  
ラオコーン半身像  
¥81,620 ¥74,200  
サイズ：830mm



12712  
ガッターメラータ胸像  
¥76,890 ¥69,900  
サイズ：850mm



12714  
ミケランジェロ胸像  
¥76,890 ¥69,900  
サイズ：790mm



12715  
ボルゲーゼのマルス胸像  
¥76,890 ¥69,900  
サイズ：830mm



12716  
カップァヴィナス胸像  
¥76,890 ¥69,900  
サイズ：760mm



12717  
聖ジョルジョ胸像  
¥74,580 ¥67,800  
サイズ：670mm

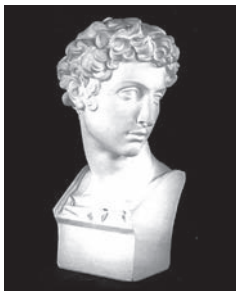

12721  
ジュリアーノ・メチチ胸像  
¥34,980 ¥31,800  
サイズ：580mm



13230  
アポロ胸像  
¥79,200 ¥72,000  
サイズ：800mm



13231  
ブレータス大胸像  
¥76,890 ¥6,900  
サイズ：820mm



13232  
ヘルメス胸像  
¥76,890 ¥6,900  
サイズ：820mm



13233  
アリアス胸像  
¥79,200 ¥72,000  
サイズ：730mm



13240  
マルス頭像  
¥32,670 ¥29,700  
サイズ：580mm



13242  
ヴィナス古代頭像  
¥17,490 ¥15,900  
サイズ：430mm



12726  
クラシックヴィナス半面  
¥14,080 ¥12,800  
サイズ：355mm



12729  
ジュリアーノ・メチチ半面  
¥14,080 ¥12,800  
サイズ：380mm



12730  
ジュリアーノ・メチチ半面(面取)  
¥14,080 ¥12,800  
サイズ：395mm



13234  
ミロ島ヴィナス胸像  
¥30,360 ¥27,600  
サイズ：610mm



13235  
ミロ島ヴィナス胸像(面取)  
¥30,360 ¥27,600  
サイズ：610mm



13236  
アグリッパ胸像  
¥30,360 ¥27,600  
サイズ：580mm



13237  
アグリッパ胸像(面取)  
¥30,360 ¥27,600  
サイズ：580mm



12733  
ベートーヴェン半面  
¥9,350 ¥8,500  
サイズ：230mm



12734  
ベートーヴェン半面(面取)  
¥9,350 ¥8,500  
サイズ：230mm



12731  
ミロ島ヴィナス半面  
¥14,080 ¥12,800  
サイズ：340mm



12732  
ミロ島ヴィナス半面(面取)  
¥14,080 ¥12,800  
サイズ：350mm

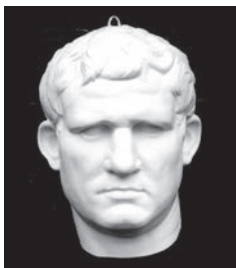

12735  
アグリッパ半面  
¥14,080 ¥12,800  
サイズ：350mm



12736  
アグリッパ半面(面取)  
¥14,080 ¥12,800  
サイズ：350mm



13241  
男子大顔面  
¥16,390 ¥14,900  
サイズ：370mm



12728  
男子大顔面(面取)  
¥16,390 ¥14,900  
サイズ：390mm

配送のご注文のみの受付で荷造費、運賃が別途かかります。※ 受注後製造するため納期がかかります。詳細についてはお問い合わせください。



**13251 球**  
¥5,170 ¥4,700  
サイズ：φ 130mm



**13252 円錐円筒相貫体**  
¥5,170 ¥4,700  
高さ：200mm

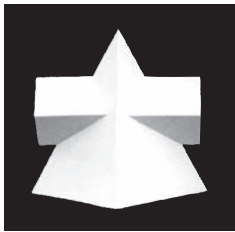

**13253 角錐角柱相貫体**  
¥5,170 ¥4,700  
高さ：200mm



**13257 角柱相貫体**  
¥5,170 ¥4,700  
高さ：180mm

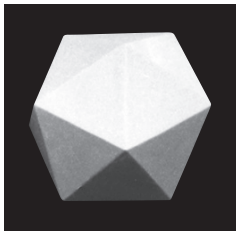

**13254 三角二十面体**  
¥5,170 ¥4,700  
高さ：120mm

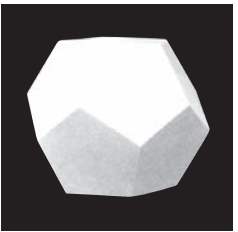

**13255 五角十二面体**  
¥5,170 ¥4,700  
高さ：120mm

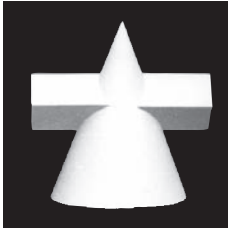

**13256 円錐角柱相貫体**  
¥5,170 ¥4,700  
高さ：200mm

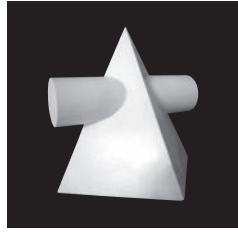

**12762 角錐円柱相貫体**  
¥5,170 ¥4,700  
高さ：210mm

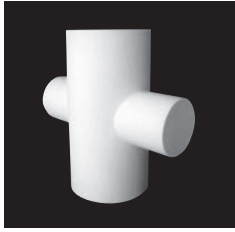

**12763 円柱相貫体**  
¥5,170 ¥4,700  
高さ：180mm

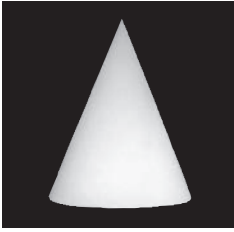

**13258 円錐体**  
¥4,840 ¥4,400  
高さ：200mm



**13259 円筒体**  
¥4,840 ¥4,400  
高さ：180mm



**13260 三角柱体**  
¥4,840 ¥4,400  
高さ：190mm

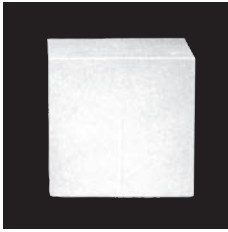

**13261 立方体**  
¥4,840 ¥4,400  
一辺：120mm

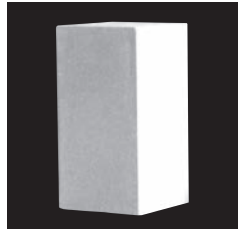

**13262 四角柱体**  
¥4,840 ¥4,400  
高さ：180mm

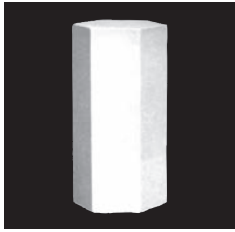

**13263 六角柱体**  
¥4,840 ¥4,400  
高さ：185mm



**13264 八角柱体**  
¥4,840 ¥4,400  
高さ：185mm



**13265 五角柱体**  
¥4,840 ¥4,400  
高さ：185mm



**13266 四角錐体**  
¥4,840 ¥4,400  
高さ：200mm

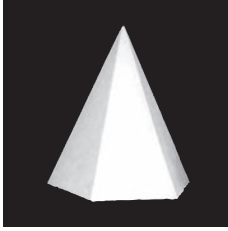

**13267 五角錐体**  
¥4,840 ¥4,400  
高さ：200mm

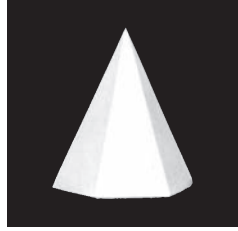

**13270 六角錐体**  
¥4,840 ¥4,400  
高さ：200mm



**12758 八角錐体**  
¥4,840 ¥4,400  
高さ：200mm

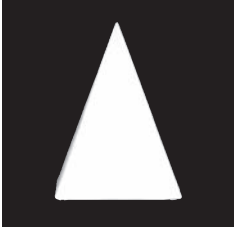

**13268 三角錐体**  
¥4,840 ¥4,400  
高さ：200mm



**12757 正三角体**  
¥4,840 ¥4,400  
一辺：210mm



**13269 円筒切断体**  
¥4,840 ¥4,400  
高さ：185mm



**12746 女の手 (布持つ)**  
¥12,870 ¥11,700  
高さ：260mm



**12748 男の手 (棒持つ)**  
¥14,080 ¥12,800  
高さ：225mm

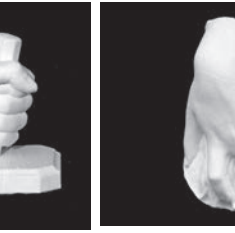

**12750 男の手 (布持つ)**  
¥12,870 ¥11,700  
高さ：280mm

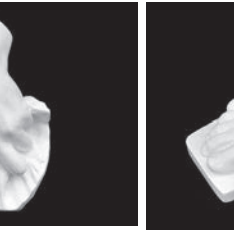

**12749 男の足**  
¥14,080 ¥12,800  
足の長さ：295mm

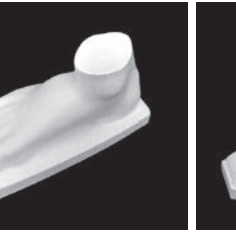

**12747 女の足 (かかと up)**  
¥14,080 ¥12,800  
足の長さ：295mm



**12751 目**  
¥7,040 ¥6,400  
180 × 185mm



**12752 鼻**  
¥7,040 ¥6,400  
130 × 200mm



**12753 口**  
¥7,040 ¥6,400  
190 × 150mm



**12754 耳**  
¥7,040 ¥6,400  
110 × 180mm



**13244 女の手 (ダ・ヴィンチ)**  
¥30,360 ¥27,600  
高さ：500mm



**13245 女の足 (ヴィナス)**  
¥16,390 ¥14,900  
足の長さ：330mm

配送のご注文のみの受付で荷造費、運賃が別途がかかります。※ 受注後製造するため納期がかかります。詳細についてはお問い合わせください。

絵画・画材

デザイン

工芸・民芸

版画・染色

木彫・木工芸

てん刻

彫塑・彫刻

陶芸

ガラス工芸

金属工芸

皮革工芸

七宝焼

資料

備品

I・Cスクリーンユース

各 ¥550 ¥500

サイズ：349 × 242mm 印刷面：325 × 230mm  
材質：アセテートフィルム

※「○○L/○%」は、線数（1インチあたりの線数）と濃度を表しています。  
線数が多くなると点同士の間隔が細くなり%が大きくなると点が大きく（濃く）なります。  
同じ線数同士だとモアレを起さずに重ね貼りができます。

半透明のフィルムにパターンやデザインを印刷しているので、原稿に貼った時に必要な文字や線を消してしまいがちありません。フィルム裏にはワックスタイプの接着剤を使用しているので、貼ったり剥がしたりが簡単にできます。使用後は、汚れや湿気を防ぐために裏紙を当てたまま袋に入れて保管しましょう。



<p><b>91031 Y-1031</b> アミ 42.5L(線)/10%</p>	<p><b>91032 Y-1032</b> アミ 42.5L(線)/20%</p>	<p><b>91033 Y-1033</b> アミ 42.5L(線)/30%</p>	<p><b>91051 Y-1051</b> アミ 55L(線)/10%</p>	<p><b>91052 Y-1052</b> アミ 55L(線)/20%</p>	<p><b>91053 Y-1053</b> アミ 55L(線)/30%</p>	<p><b>91204 Y-1204</b> 砂目細目 15%</p>
<p><b>91061 Y-1061</b> アミ 60L(線)/10%</p>	<p><b>91062 Y-1062</b> アミ 60L(線)/20%</p>	<p><b>91063 Y-1063</b> アミ 60L(線)/30%</p>	<p><b>91071 Y-1071</b> アミ 65L(線)/10%</p>	<p><b>91072 Y-1072</b> アミ 65L(線)/20%</p>	<p><b>91073 Y-1073</b> アミ 65L(線)/30%</p>	<p><b>91205 Y-1205</b> 砂目細目 25%</p>
<p><b>91231 Y-1231</b> アミグラデーション 60L(線)/0%~90%/1段</p>	<p><b>91232 Y-1232</b> アミグラデーション 60L(線)/0%~90%/1/3段,2/3段</p>	<p><b>91233 Y-1233</b> アミグラデーション 60L(線)/0%~90%/2段</p>	<p><b>91234 Y-1234</b> アミグラデーション 60L(線)/0%~90%/3段</p>	<p><b>91238 Y-1238</b> アミグラデーション 60L(線)/0%~80%/1列</p>	<p><b>91239 Y-1239</b> アミグラデーション 60L(線)/0%~80%/2列</p>	<p><b>91240 Y-1240</b> アミグラデーション 60L(線)/0%~80%/3列</p>
<p><b>91589 Y-1589</b> 効果</p>	<p><b>91596 Y-1596</b> 効果</p>	<p><b>91626 Y-1626</b> 効果</p>	<p><b>91638 Y-1638</b> 効果</p>	<p><b>91639 Y-1639</b> 効果</p>	<p><b>91649 Y-1649</b> 効果</p>	<p><b>91728 Y-1728</b> 効果 無くなり次第廃止</p>
<p><b>91702 Y-1702</b> 効果</p>	<p><b>91717 Y-1717</b> 効果</p>	<p><b>91719 Y-1719</b> 効果</p>	<p><b>91609 Y-1609</b> 洋服柄</p>	<p><b>91660 Y-1660</b> 洋服柄</p>	<p><b>91697 Y-1697</b> 洋服柄</p>	<p>Y-1609 洋服柄 (拡大)</p> <p>Y-1660 洋服柄 (拡大)</p> <p>Y-1697 洋服柄 (拡大)</p>



**アイシーイレイザー ESTO**  
10726 ----- ¥165 ¥150  
消しゴムがまとまり、軽い消し心地  
2種類の樹脂を配合した新しい消しゴムです。  
消しゴムがまとまりやすく、軽いタッチで消すことができ下地を痛めません。  
下書き線消しに最適。



**トーン イレイザー TONE ERASER**  
10727 ----- ¥110 ¥100  
トーンのボカシ効果に！  
特殊研磨剤を配合したスクリーン用の消しゴムです。フィルムを傷めずボカシのテクニックが簡単に出来ます。  
※スクリーン専用なので、鉛筆の線は消せません



**アイシーイレイザー NEAD**  
10728 ----- ¥220 ¥200  
下書き線の濃度の調節、スクリーンの削りカスの処理に原稿の汚れ取り。  
消しゴムが出ないので綺麗に作業ができます。漫画の下書き線が濃くなりすぎたときの濃度調節や、スクリーンの削りカスやホコリなどを取るのに便利です。  
※消しゴムの表面が黒くなりましたら、指で練り込んで下さい。



**アイシープロギヤ**  
10723 スクリーンツール ----- ¥605 ¥550  
広範囲の定着に便利です。 ※黒→透明に変更予定です  
10724 バーニシャー 2 ----- ¥605 ¥550  
スクリーントーンの細かい部分の転写・定着に便利です  
10722 プロギアカッター ----- ¥935 ¥850  
太めのグリップで細かい部分や曲線を切るのに適しています。替刃 16枚付き。

絵画・画材  
デザイン  
工芸・民芸  
版画・染色  
木彫・木工芸  
てん刻  
彫塑・彫刻  
陶芸  
ガラス工芸  
金属工芸  
皮革工芸  
七宝焼  
資料  
備品



**アニメ用手袋**

**10720 Lサイズ** ----- ¥319 ¥290  
全長約 235mm

**10721 Mサイズ** ----- ¥319 ¥290  
全長約 225mm

イラストを描くときに、手油で紙などが汚れるのを防ぐための綿 100%手袋です。サイズは伸縮性があるので目安程度にお考えください。



**漫画専用インク 30cc**

**10702** ----- ¥550 ¥500

耐水性で塗りむらなく、つや消しの純黒に仕上がります。線書き、ベタ塗り用。

**漫画修正インク (ホワイト) 20cc**

**10705** ----- ¥363 ¥330

漫画やイラストの修正用。乾くとつや消しの耐水性になり、加筆もできます。



**つけペンセット**

**10703** ----- ¥946 ¥860

<セット内容>

アニメ用 3本・作画用 2本  
専用ホルダー 1本

アニメや漫画の基本的なラインを描くペン先 (英国ジロットペン) 2本、カブラペン (タチカワ 600 クロム) 3本とペンホルダーのセット

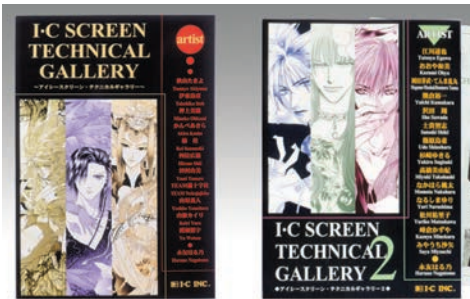

**I.C スクリーンテクニカルギャラリー 1**

**61085** ----- ¥1,320 ¥1,200

**I.C スクリーンテクニカルギャラリー 2**

**61086** ----- ¥1,320 ¥1,200

人気漫画家の完全書きおろしイラストを元に、スクリーンの使い方を詳しくお教えします。

基本的な使い方から応用までさまざまな場合の使い方をわかりやすく解説、これ一冊でスクリーンの事が何でも解る永久保存版です。

各巻 A4判 頁数：92頁

無くなり次第廃止

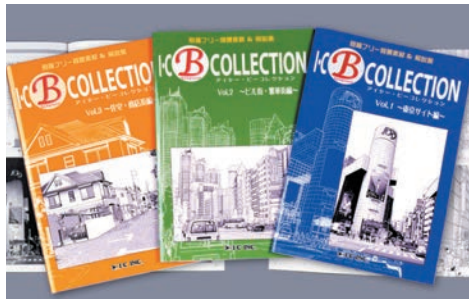

**I.C B COLLECTION**

**61077 Vol,1 東京サイト編** ----- ¥550 ¥500

**61078 Vol,2 ビル街・繁華街編** ----- ¥550 ¥500

**61079 Vol,3 住宅・商店街編** ----- ¥550 ¥500

**版權フリーの背景カット集です。**

そのまま張り込める「スクリーン加工済」とアレンジができる「線画」の2種類を揃えた、背景素材と解説が一つになったテキストです。

各巻 A4判・総 52頁

無くなり次第廃止



**まんが原稿用紙**

**10700 A4判 40枚** ----- ¥627 ¥570

**10701 B4判 50枚** ----- ¥1,012 ¥920

上記いずれも、基本枠、外枠が印刷済みなので、直接版下になります。(上質紙 135kg)

**10715 葉書大 30枚** ----- ¥242 ¥220

基本枠、外枠、郵便番号枠が印刷済

※ 無くなり次第廃止



**アイシーまんが工房 PRO**

**10711** ----- ¥8,030 ¥7,300

「まんがを描きたいけれど何から始めればいいの?」という初心者の方へ、お手本や説明書を見ながらまんがの描き方・道具の使い方を楽しく学べるセットです。



<セット内容>

まんが Lesson 1、お手本セット 4種各、ミニサムネイルノート、アイシー漫画原稿用紙 A4・110kg (40枚入り) アイシースクリーン B5サイズ 8、30cm 定規、アイシープロギアスクリーンツール  
つけペン先 (2種各 2本)・つけペン軸 (1本)、アイシープレミアムブラック (つけペン用)  
アイシープレミアムホワイト、細筆、雲型定規、トーンイレーサー、ニード  
コピックマルチライナーブラック 0.8mm、ミニモデル人形、投稿用封筒、説明書

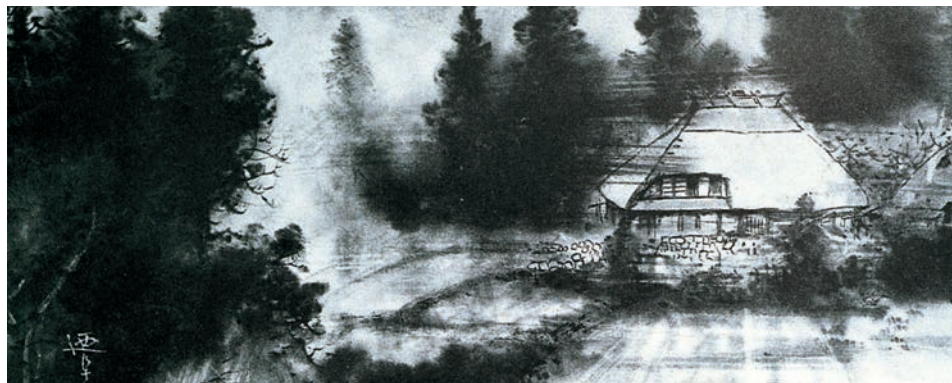

## 水墨画用和紙

**70010 水墨画用和紙 A** (530 × 393mm) 白：にじむ効果が表現できます。----- ¥55 ¥50

**70011 水墨画用和紙 B** (540 × 390mm) 白：にじまないどうさ引き済みです。----- ¥44 ¥40

**70012 水墨画用和紙 手すき** (540 × 390mm) 白：にじまないどうさ引き済みです。----- ¥550 ¥500

**70015 雁皮紙 (がんびし) 10枚** (540 × 380mm) ナチュラル色の丈夫な和紙です。---- ¥1,683 ¥1,530  
程よくにじみがあります。薄くて強度があるので、表装ができます。写経用に使用されている和紙です。



## 水墨画用青墨 墨の精

**15570 No.31** (100ml) ----- ¥1,540 ¥1,400

水墨画用に開発された濃縮の練墨で、墨色はやや地味な灰蒼色の青墨です。使用濃度は5倍～30倍に薄めてご使用下さい。薄めた後少し時間をおくと、より一層美しいニジミと立体感・透明感を表現できます。美しい淡墨を作る時には20℃前後の水で薄めて下さい。植物性純松煙、合成糊剤使用。



マーブリングセット 6色

## マーブリングセット

**80600 5色セット** ----- ¥770 ¥700

赤、橙、黄、緑、青 (各5ml)、フロート紙1枚

**80601 6色セット** ----- ¥1,100 ¥1,000

赤、橙、黄、緑、青、黒 (各1本12ml)、フロート紙1枚

紙 (洋紙、和紙を問いません)、皮、布などへのマーブル染め、板じめなどにも使用できます。水性ですが、乾くと耐水性になります。



## 絵墨 6色

**15566** ----- ¥1,320 ¥1,200

墨と和絵具のミックスカラー。洗ひ暗色彩で、水墨画、俳画やモノトーンのはがき絵など簡単に立体感をつけて描けます。従来の絵具や墨では出せない色調、日本の心の色です。淡い色調で、すこしにじむ紙でお使いください、より一層淡彩色が引き立ちます。



5色セット

## 彩液セット

**80602 6色セット** ----- ¥6,380 ¥5,800

<セット内容>

赤、橙、黄、緑、青、黒 (各1本70g)、筆6本

**80605 白液** ----- ¥1,320 ¥1,200

容量：120g

用途：彩液のトーンを変えるときに使用します。



## 水墨画練習用紙 (50枚入り)

**15551 F4** (333 × 242mm) ----- ¥770 ¥700

**15552 F6** (410 × 318mm) ----- ¥1,540 ¥1,400

水墨画の練習に適した紙質とサイズです。

少し厚手でにじみは少なく、墨含みがよいため書きやすい紙です。



## 顔彩メタリック 6色セット

**15550** ----- ¥1,650 ¥1,500

赤金・青金・銀・赤・緑・青のメタリックカラー6色。キラキラした色彩は目にもきらびやかでかわいく表現できます。

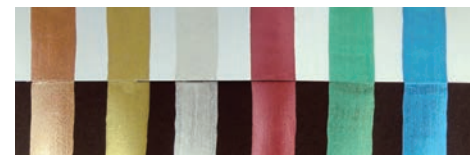

## 白抜き剤 わんぱう

**15568** ----- ¥1,100 ¥1,000

容量：40g  
(600～800mlの液が作れます)

お湯に溶かして書き、裏から墨を塗るだけで、白抜き文字が簡単に出来ます。



**板締和紙 (100枚入り)**

**71006** ----- **¥1,100 ¥1,000**

サイズ：257 × 364mm (B4)

**紙の繊維が長く耐折強度がぐらわれています。**

色付きが良く、発色が美しい、吸水力にすぐれ、濡れても破れにくい、紙質がしなやかで強靱です。絞り染、マーブリング、水墨画、版画、など様々な和紙工芸に使える万能和紙です。

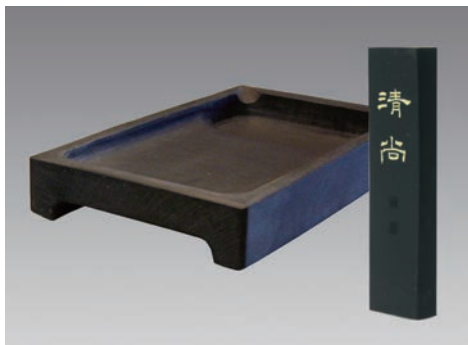

**画墨 清尚 (がぼく せいしょう)**

**15572** ----- **¥1,650 ¥1,500**

容量：1.0 丁型 (約 15g)

やや青味の強い灰蒼色の黒。 無くなり次第廃止

**すずり 学友硯 4.5 平 (しごひら)**

**15573** ----- **¥1,650 ¥1,500**

サイズ：74 × 134 × 18mm 288g

軽くて、海の容量が多い。 無くなり次第廃止



**水墨画用刷毛**

**46521 0.5 寸 (幅 15mm)** ----- **¥330 ¥300**

**46522 1.0 寸 (幅 30mm)** ----- **¥440 ¥400**

**46523 1.5 寸 (幅 45mm)** ----- **¥550 ¥500**

羊毛の刷毛で、墨含みが良く、刷毛先がまとまります。広い面を塗る際に便利で、刷毛特有のカスレの表現が可能です。一度水を含ませ毛先を整え使用します。



**拓本用紙 (4枚入り)**

**15579** ----- **¥1,870 ¥1,700**

サイズ：全紙判 (680 × 1370mm)

包装サイズ：150 × 236 × 28mm

薄手で丈夫な手漉き和紙です。必要なサイズにカットして使用します。



**かんたくよう つりがねずみ 15578 乾拓用 釣鐘墨**

----- **¥770 ¥700**

サイズ：42 × 50 × 13mm 重さ：約 22g

煤(すす)を蠟(ろう)で固めた墨です。拓本をとる対象に和紙をのせて上から擦(さす)って拓本を取ります。和紙を濡らさないで「乾拓法」という技法です。

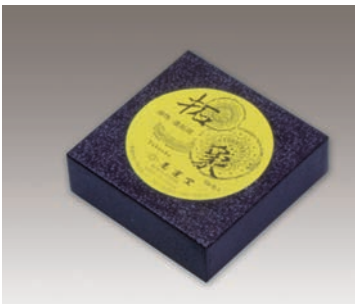

**拓象 (たくしょう)**

**15575 黒** ----- **¥1,980 ¥1,800**

サイズ：φ 94 × 31mm

油性のため、拓本用乾燥具合を、あまり気にせず拓本をとることができます。50g 缶入り



**拓本用タンポ**

**15576 2 個組** ----- **¥770 ¥700**

サイズ：φ 45 × 80mm

タンポに墨を含ませ、もう 1 個のタンポに移して、いきなり濃い墨が付かない様に墨の濃度を調整します。



**拓本用ブラシ**

**15577** ----- **¥715 ¥650**

サイズ：50 × 225 × 40mm

対象物に和紙を密着させる時に使用します。馬毛使用。



**拓本 (テキスト)**

**61056** ----- **¥220 ¥200**

拓本の用具、技法の説明書です。

B6 サイズ 24 ページ

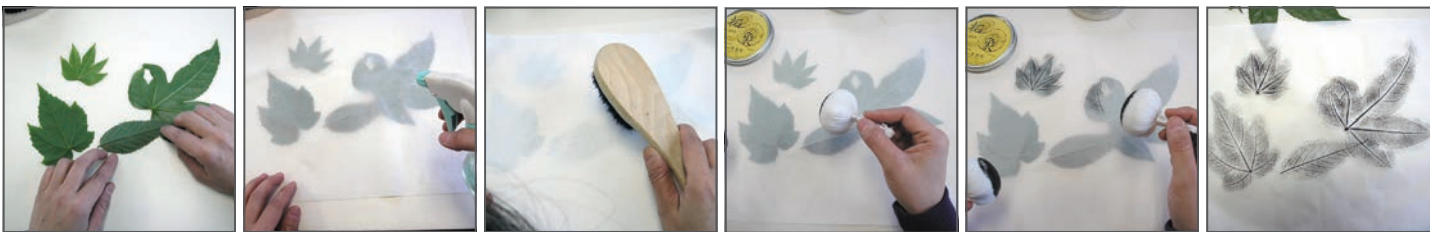

1. 拓本を取る素材を並べます (簡単に手に入る樹の葉を使い説明します)
2. 素材の上に和紙をのせ、霧吹きで和紙を湿らせます。
3. 手ぬぐいや和紙を重ね、ブラシでたたき和紙を密着させます。
4. タンポに墨を含ませ、もう 1 個のタンポに移します。
5. いきなり濃い墨が付かない様に墨の濃度を調整し付けます。
6. 葉の葉脈がきれいに写りました。仕上に干渉などで着色しても良いでしょう。

絵画・画材

デザイン

工芸・民芸

版画・染色

木彫・木工芸

てん刻

彫塑・彫刻

陶芸

ガラス工芸

金属工芸

皮革工芸

七宝焼

資料

備品



## 新配色カード 104

18002 104a (120 × 30mm) ----- ¥407 ¥370

18003 104b (175 × 120mm) --- ¥1,540 ¥1,400

仕様：上記いずれも  
表面特殊印刷、裏面 5mmドット方眼入り  
ユニパックビニール袋入り。

作品づくりのための基本的な配色です、色を選べば配色の効果を一目で理解できます。色紙裏面に色記号印刷がされています。

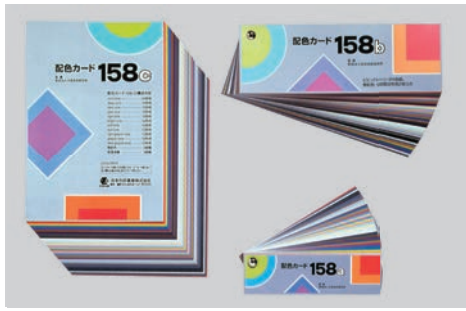

## 配色カード 158

18015 158a (120 × 35mm) ----- ¥825 ¥750

18014 158b (175 × 60mm) ----- ¥2,310 ¥2,100

18019 158c (175 × 120mm) ----- ¥3,300 ¥3,000

仕様：表面特殊印刷、裏面 5mm方眼入り  
ユニパックビニール袋入り。

PCCS (日本色研配色体系) に基づき、トーンに分類された高品質な印刷色紙です。彩度段階も入っているので色の三原色の学習にも使用できます。色紙裏面に色記号印刷がされています。



## 新配色カード 199

18016 199a (120 × 30mm) ----- ¥1,375 ¥1,250  
ビス止め、ユニパックビニール入り

18017 199b (175 × 60 mm) ----- ¥3,080 ¥2,800  
ビス止め、ケース入り。

18018 199c (175 × 120mm) ----- ¥3,520 ¥3,200  
インデックス付き、-ユニパックビニール入り。

PCCS201系に基づいて、マット調の印刷インクで製作された高品質なカラーカードです。特殊印刷色紙 199色組、色紙裏面に 5mm 方眼、色記号、系統色名を印刷、解説、インデックス付き。



## 混色ガイド

18101 ----- ¥385 ¥350

サイズ：180 × 178mm

仕様：表面グロスコーティング済  
ビス止め、回転式、ビニールケース入り

作りたい色を窓から見ると、それに必要な純色と白、黒の割合がグラフで表示されます。色見本有彩色 84色 (12色相 7トーン)  
色見本の色は「配色カード」と対応しています。



## デザインの色彩

18102 ----- ¥1,980 ¥1,800

デザインに必要な、色彩学の基礎事項から色彩計画の展開まで、具体的に分かりやすく解説。豊富なカラー図版や色こまが、色彩の理解をいっそう深め、学習効果をより高めます。デザイナー志望はもとより一般向け色彩入門書としても使える充実した内容。

付属品：貼付用色こま (338色) 色相・トーン一覧表  
サイズ：AB判 頁数：32頁 (カラー)  
発行：日本色研



## 色彩造形のたのしさ

18100 ----- ¥517 ¥470

色の美しさ、表現する喜びを味わいながら造形学習ができる色彩のワークブックです。貼り付け用こま 140色付きです。

サイズ：A4判 頁数：33頁  
著者：真鍋一男著  
発行：日本色研

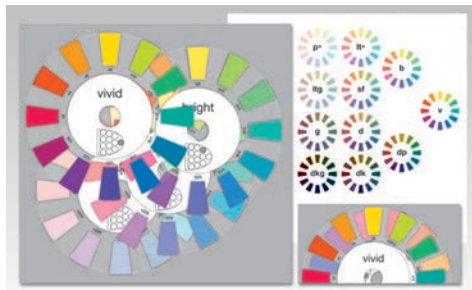

## PCCS カラートーンサークル 一歩色調ツール

18113 ----- ¥1,100 ¥1,000

仕様：円形透明ペット板 (直径 11、5cm) 12枚  
132色カラー印刷、収納部一チ付  
トーンサークル 11部各 12色  
色相関係早見サークル 1部

色彩の勉強をされている方々の学習用ツールとして最適な教材です。配色を考える時に、ストレスなく色どうしを比べてみる事ができます。透明ペット板に印刷してあるため、対象に直接あてて配色の感じを確認するときにも、大変便利です。配色カードと併用することで、より感度の高い配色を生みだすことができます。

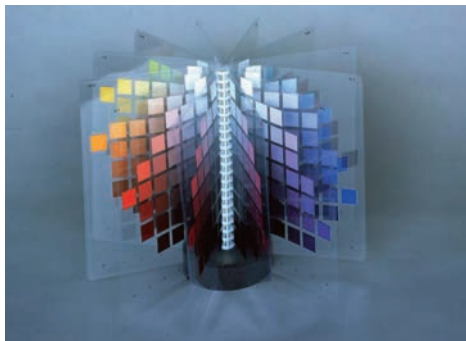

## 日本色研 ライト色立体 PCCS

18611 ----- ¥38,500 ¥35,000

サイズ：W230 × H310mm 215g  
仕様：ラミネートチャート色こま (17 × 17mm) 12枚  
(12色相) 有彩色 308色、明度 9段階  
<付属品> 解説書、ビニールケース付き

軽くて持ち運びに便利なラミネート方式の色立体です。PCCS (日本色研配色体系) の色相、明度、彩度によって色が配列されており、色の三次元性を視覚的に理解できます。



## 日本色研 ライト色立体 マンセル

18612 ----- ¥39,600 ¥36,000

サイズ：W230 × H310mm 150g  
仕様：A5判ラミネートチャート 10枚 (10色相)  
色こま (17 × 14mm) 付 有彩色 298色  
明度 10段階  
<付属品> 解説書、ビニールケース付き

軽くて持ち運びに便利なラミネート方式のマンセル色立体です。JISで使用されているマンセルカラーシステムの色相、明度、彩度によって色が配列されており、色の三次元性を視覚的に理解できます。



## カラーコーディネートの基本

18108 ----- ¥3,190 ¥2,900

ファッション、インテリア、テーブルのカラーコーディネートの基礎を学ぶことができる三冊のテキストと、PCCSのカラーパレットを使ってパソコンの画面で、配色演習ができるソフトがセットになった色彩学習教材です。

<セット内容>  
 インテリアカラーブック  
 テーブルカラーコーディネート  
 ファッション&ビューティーの色彩  
 PCCS 配色パレット



## PCCS 配色パレット (スタート編)

18107 ----- ¥1,320 ¥1,200

CD-ROM 版です。  
 ファッション、インテリア、テーブルコーディネートのイラストの部位の色を、PCCSのカラーパレットを使って自由に色変換して、配色効果を実験することができます。

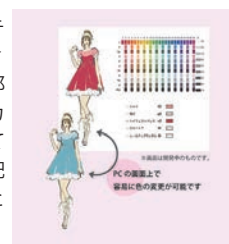

## インテリア・カラー・ブック

18104 ----- ¥594 ¥540

インテリアにおいて、色彩がもたらす視覚効果や作用を学び、目的にあった色を意識的に選べるようになることをテーマとしています。サイズ：A4判 24頁

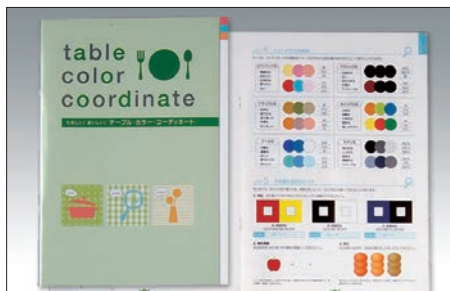

## テーブル・カラー・コーディネート

18105 ----- ¥484 ¥440

色と料理のおいしい関係、料理をおいしく見せるための食材や器の色使いを考えたり、味覚と色との関係などたのしく学べます。サイズ：A4判 16頁

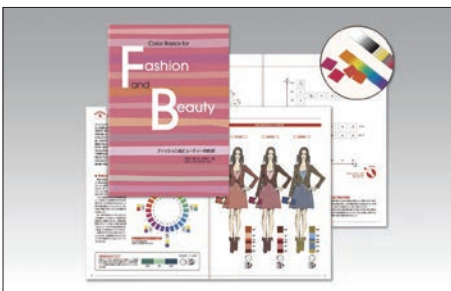

## ファッション&ビューティーの色彩

18106 ----- ¥1,100 ¥1,000

ファッションや美容・美容に向けた、新しい色彩入門書。配色のための色彩体系であるPCCSをベースに色彩の基礎的な内容から、わかりやすく解説しています。サイズ：A4判 40頁

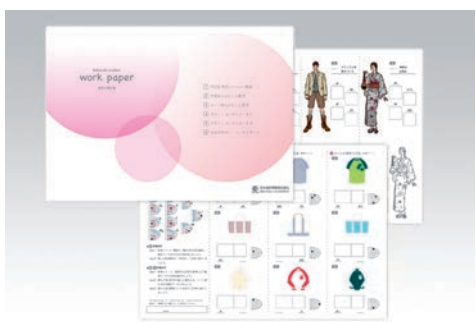

## work paper 配色実習台紙

18119 ----- ¥385 ¥350

ファッションカラーコーディネートに活用できる配色法が短時間でマスターできます。「カラー&ライフ」を広げながら実習することでよりスムーズに配色の基本を理解することができます。

実習には「配色カード158(別売)」が適しています。

サイズ：A4判 6チャート



## カラー&ライフ

18120 ----- ¥440 ¥400

衣・食・住と色彩の関係を生徒さんの興味をひく構成で作上げた、初心者向けのテキスト。20冊に1冊、指導手引書有り

サイズ：A4判 頁数：26頁



## カラーコーディネーター入門 色彩

18103 ----- ¥1,650 ¥1,500

改訂増補版、各種色彩検定にも対応のとれた内容・図解を新たに加えました。従来からの多くの図や解説に補足、修正を加え、より分かりやすくなりました。配色技法の配色を全て新しいものに替え、配色例も増やしました。

サイズ：B5判 頁数：94頁



## 日本伝統色 色名事典

18514 ----- ¥4,070 ¥3,700

日本人の暮らしに生き続ける伝統色143色を収録。

サイズ：B5判 頁数：82頁  
 著者・発行：日本色研

## 改訂新版 中学校美術科演習セット色の学習

18121 1年用 ----- ¥418 ¥380

18122 2年用 ----- ¥418 ¥380

18123 3年用 ----- ¥418 ¥380

色コマを貼りながら、短時間で色彩基礎演習ができます。

サイズ：A4判  
 頁数：6枚組

貼付用色こま  
 1年→78色  
 2年→62色  
 3年→42色

発行：日本色研



## 色彩ワークショップ

18114 ----- ¥858 ¥780

### しる・みる・つかうシリーズ

これから色を学びたい人が「使いながら考える・考えながら使う」ワークブックです。色の原理・色の活用・色の文化の三つの視点から様々なワークを通して、色彩の世界を案内します。

対象：中学校美術、デザイン専門、大学、社会人色彩学習など

サイズ：A4判  
 頁数：36ページ  
 貼付用色コマ216色付

著者：日本色彩教育研究会  
 監修：日本色彩研究所



## ホワイトブック

**15500 ホワイトブック 20** ----- **廃止**

仕様：本文 20 ページ、表紙ハードカバー サイズ：縦 212 × 横 194mm

**15501 ホワイトブック 24** ----- **¥495 ¥450**

仕様：本文 24 ページ、表紙ハードカバー サイズ：縦 245 × 横 215mm

**15502 ホワイトブック横長** ----- **¥495 ¥450**

仕様：本文 20 ページ、表紙ハードカバー サイズ：縦 189 × 横 263mm

**表紙も中身も真っ白な絵本です。創作絵本、立体絵本等の制作に。**

また、表紙は描くだけでなく、貼り絵やちぎり絵の作品にすることもできます。

※ 無くなり次第廃止



## タイニーブック

**15310** ----- **¥946 ¥860**

仕様：表紙、裏表紙合せて 10 ページ

サイズ：127 × 127 × 厚さ 6mm

**小さなサイズの絵本です。**

かなり厚手の紙を使用していますので、完成すれば立派な作品になります。また、ページ数も表紙を含めて 10 ページしかありませんので、短い授業時数での制作には最適です。表紙も中身も真っ白な絵本です。

表紙は描くだけでなく、貼り絵やちぎり絵の作品にすることもできます。



## CD プラケース

サイズ：142 × 124 × 10mm

**15017** ----- **¥462 ¥420**

<セット内容>

プラスチック CD ケース (142 × 124 × 10mm) 1 枚

歌詞カード制作用ケント紙 (240 × 120mm) 2 つ折り中綴じ済み 3 枚

表紙制作用ケント紙 (150 × 118mm) 1 枚

**DVD・CD など 12cm ディスクを収納することができます**

歌詞カード用のケント紙もセットされていますので、パッケージデザインとしてだけではなく、装丁の学習にも使えます。

思い出のフォトムービーやスライドショーのケースに最適です。

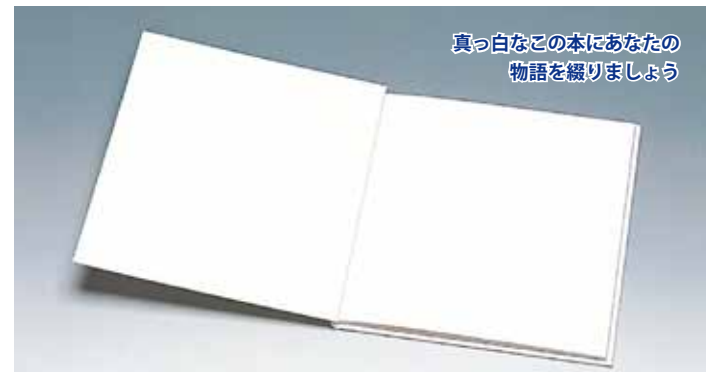

## ホワイトファイル

**15021** ----- **¥517 ¥470**

サイズ：310 × 235 × 20mm

<仕様>

A4 用レバー式ファイル

レバー式のファイルですので、パンチ穴をあけずにどんな書類でも保存できます。



**素敵な CD ジャケットが作れます。**

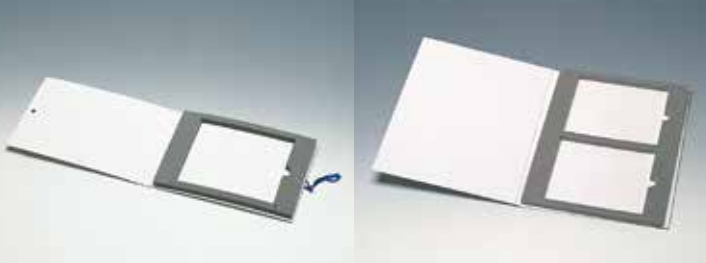

## CD ジャケット

**15012 CDジャケット S** ----- **¥319 ¥290**

完成サイズ：210 × 150 × 15mm

ケント紙、1 枚、ウレタン (裏面粘着加工済み) 1 枚、開閉用ひも 1 本

**15018 CDジャケット W** ----- **¥572 ¥520**

完成サイズ：285 × 210 × 14mm

表紙：ケントとコートボール合紙 1 枚、ウレタン (裏面粘着加工済み) 1

CD プラケースのパッケージと一緒に思い出閉じ込めましょう。

絵画・画材

デザイン

工芸・民芸

版画・染色

木彫・木工芸

てん刻

彫塑・彫刻

陶芸

ガラス工芸

金属工芸

皮革工芸

七宝焼

資料

備品

コースター5枚とスタンドが作れます。



コルクコースター DX (デラックス)

43314 ----- ¥715 ¥650

<サイズ>  
シートサイズ：298 × 224 × 5mm  
コースター：φ 90 × 5mm

スタンド付きのおしゃれなコースターです。コルクシートに打抜かれたパーツを組み立てるとコースター5枚とスタンドが作れます。



コルクコースター (3枚組)

43311 角 ----- ¥330 ¥300

サイズ：100 × 100 × 4mm

コルク地の美しさを生かしたデザインをして、素敵なコースターを作ってください。

43312 角丸 ----- ¥385 ¥350

サイズ：角 94 × 94 × 4mm

角に丸みをつけたやさしいデザイン。

43313 丸 ----- ¥385 ¥350

サイズ：丸φ 94mm

<応用>

アクリル絵の具、シルクスクリーン、ステンシル、ドライポイント、エッチング、電気ペンによる焼き絵の技法が可能です。

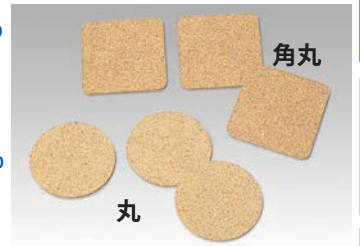

サイズ：90 × 90 × 5mm

サイズ：丸 φ 88 × 5mm

不思議なコースター (5枚組)

34318 角 ----- ¥858 ¥780

34319 丸 ----- ¥858 ¥780

両面素焼き陶器のコースターです。

冷たい飲み物を入れたコップにつく雫などをコースターが吸水するのでコップを持ち上げた時に雫が落ちません。

耐水性のマーカーやアクリル絵の具で絵を描きます。



吸水コースター

23003 ----- ¥363 ¥330

サイズ：φ 98 × 7mm

吸水性の高いセラミック製のコースター

糊付コルクシートが付属しているのですきなほうを上にして下面にコルクを貼り付け、滑り止め、割れ止めにもなる。消しゴムはんこや塗り絵などデコレーションが簡単。水を吸っても染みにくい。



丸皿

ペン皿

銘々皿

コースター

菓子器



木彫コースター (コルク付き)

43310 3枚組 ----- ¥825 ¥750

かつら板ルーター加工済み (100 × 100 × 10mm) 3  
コルク (φ 59 × 2mm) 3

内側のコルクも、周りの木部も両方制作できるコースターです。



パルプコースター (5枚組)

15301 ----- ¥330 ¥300

サイズ：90 × 90 × 2mm  
紙質：特殊和紙の圧縮パルプ製

描画しやすい、紙製のコースター  
様々なデザインのベースに使用できます。

着色は、水に溶けないアクリル絵具やマーカー、色鉛筆が安心です。



パルプ盆 (ジュピーライト)

15403 コースター (100 × 100mm) - ¥143 ¥130

15404 銘々皿 (φ 120mm) ----- ¥165 ¥150

15405 ペン皿 (240 × 145mm) ----- ¥462 ¥420

15406 菓子器 (200 × 200mm) ----- ¥517 ¥470

15407 丸盆 (φ 300mm) ----- ¥726 ¥660

圧縮された紙製の器です、軽く丈夫な素材です。

絵画・画材

デザイン

工芸・民芸

版画・染色

木彫・木工芸

てん刻

彫塑・彫刻

陶芸

ガラス工芸

金属工芸

皮革工芸

七宝焼

資料

備品

## おどろき盤

15750 ----- ¥ 616 ¥ 560

&lt;セット内容&gt;

合板紙 (φ 260mm) 1枚  
丸棒 (φ 8 × 300mm) 1本  
カーボン紙 (300 × 225mm) 1枚  
ピン 1本、説明書付き

&lt;使用方法&gt;

でき上がった作品を鏡に映し、スコープを時計まわりに回して、紙のすき間から鑑賞します。



## 100年前に誕生したアニメの元祖



おどろき盤 (フェナキストスコープ) は、動きをデザインする手づくりのアニメーションです。

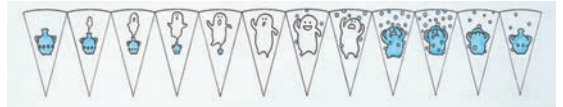

おどろき盤の12コマの作品例

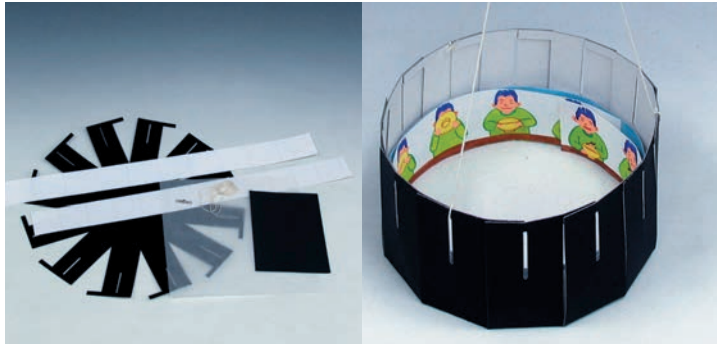
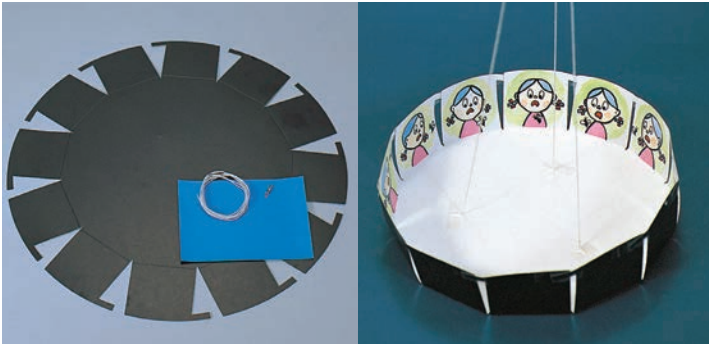

## ゾートロープ

15751 ----- ¥ 286 ¥ 260

&lt;セット内容&gt;

合板紙 (φ 370mm) 1枚、たこ糸 (140mm) 1本、カーボン紙 (135 × 97mm) 1枚、吊り金具 1個、説明書付き

ゾートロープは、動きをデザインする手づくりのアニメーションです。視覚の残像効果を利用した、面白い動きを工夫し、12コマに描いてみましょう。

&lt;使用方法&gt;

ゾートロープは、糸で吊り下げて回転させながら、スリットからアニメーションを見る教材です。



## ムービーモーション

15752 ----- ¥ 462 ¥ 420

&lt;セット内容&gt;

片面黒印刷合板紙 (組立サイズφ 150 × 80mm) 1枚、ケント紙 12コマ用 1枚、10コマ用 1枚、カーボン紙 1枚、トレーシングペーパー 1枚、たこ糸 1本、吊り金具 1個、説明書付き

作品を交換して楽しむことができます。12コマは同じ場所で動き、10コマは横に移動しながら動くアニメーションを作ることができます。

&lt;使用方法&gt;

糸で吊り下げて回転させながら、スリットからアニメーションを見る教材です。

## ケント紙を使った卓上カレンダー



ケント紙を使った漫画や芝居などのミニシアターが作れます

## トレーシングペーパーを使った重ね絵



次の絵が薄く透け半透明を活かした作品に

## アートショーケース

サイズ: 132 × 137 × 8mm

15443 ----- ¥ 770 ¥ 700

&lt;セット内容&gt;

ケース: ポリスチレン製 1個 カバー: 透明アクリル製 1枚  
切手押さえ用ペットシート 1枚 ケント紙 (129 × 129mm) 6枚  
トレーシングペーパー (129 × 129mm) 6枚  
ケント紙5 ウィンドウズ 6枚、吊り下げフック 1個 ※ 無くなり次第廃止

3種類のデザイン用紙を使って作品を作ります。

トレーシングペーパーに描いた絵を重ねると次の絵が薄く透け半透明を活かした作品に。ケント紙でマンガや紙芝居、カレンダーなど。5ウィンドウズは中央に大きさの違う正方形の窓を開けた用紙を5枚重ねると階段状のマットが出来ます。窓には切手などを飾ったりマットにはそれにあったデザインを考えます。

## とび出すカードづくり

15703 ----- ¥ 275 ¥ 250

&lt;セット内容&gt;

外台紙用厚画用紙 200 × 150mm 2枚、内台紙用厚画用紙 190 × 140mm 2枚  
作画用普通画用紙 200 × 150mm 4枚、白封筒 114 × 162mm 2枚  
説明書 (飛び出す台紙のつくり方) 1枚

飛び出すカードを2セットつくるができます。

外内画用紙は描くだけでなく、貼り絵やちぎり絵などいろいろ工夫して、オリジナルのカード作りを楽しみましょう。

### 本格金屏風 4 曲

71007 ----- ¥ 726 ¥ 660

サイズ：1 面 235 × 125 × 2mm 全面 235 × 505mm  
 描画寸法：230 × 500mm 重さ：130g 材質：紙製

国産の本格風四曲屏風です。

裏面は深みのある紺色で装丁しており、表には描画しやすい、反射の少ない金色紙を使用しております。

水彩、ポスターカラー、アクリルカラー、墨汁など使用して作画することができます。

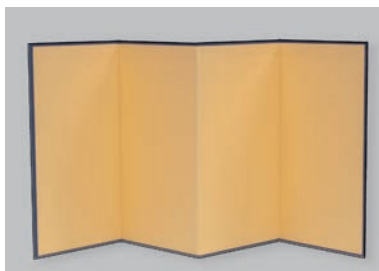

### 金屏風 薄型 4 曲

71009 ----- ¥ 484 ¥ 440

サイズ：1 面 235 × 125 × 0.5mm  
 全面 500 × 235mm

ポスターカラーで描画することができます。

台紙に金色の紙と紺色の紙を合紙した、薄型の屏風です。4 曲をカットし 2 曲を 2 個にすることも可能。

鉛筆で下書きできます。

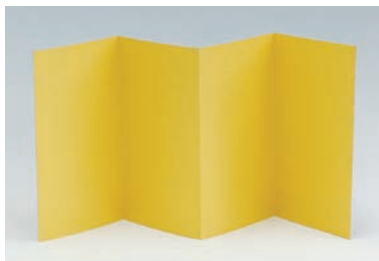

### 屏風 (びょうぶ)

71025 屏風 2 曲 ----- ¥ 660 ¥ 600

280 × 300 × 4mm

71021 屏風 4 曲 -- ¥ 1,452 ¥ 1,320

560 × 300 × 4mm

和紙を貼った屏風です。

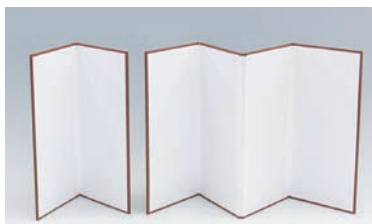

71008 金屏風 厚型 2 曲 ----- ¥ 847 ¥ 770

280 × 300 × 4mm

ポスターカラーで描画することができます。

屏風にマットな金色の紙を貼付けたタイプです。

鉛筆で下書き OK。



和風作品のベースに、または作品のバックに使えます。

サイズは手ごろな大きさで、たくさん並べ大きな作品も作れます。日本の職人が作った丈夫な屏風です。(1 面 300 × 140 × 4mm)

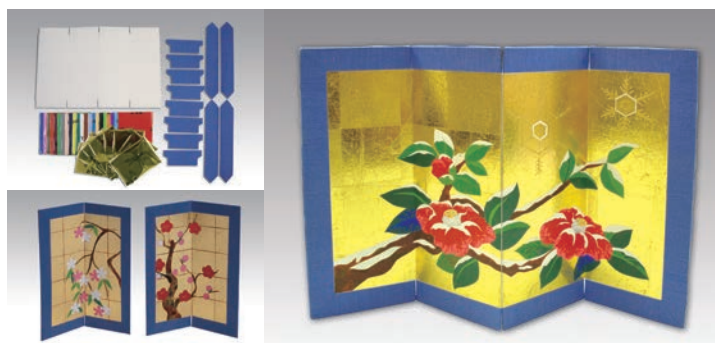

### プッシュカラー 日本画屏風

16913 ----- ¥ 870 ¥ 791

専用粘着白台紙 (型抜き済み) 240 × 360mm 1 枚  
 顔料プッシュカラー (120 × 100mm) 22 色  
 プッシュカラー-金 (87 × 125mm) 8 枚、紺マット 20mm幅長 4 本、短 8 本

絵具では表現出来ない金箔と鮮やかな色彩の顔料色を使った日本画作品が簡単に出来ます。プッシュカラーを使った様々な技法で表現することができます。金箔部分を布などで擦り付けるとマットな仕上がりになり、新たな効果をつけることが可能です。2 連にする事ができます。

※プッシュカラーの色の変更及制作方法の一部変更有り。

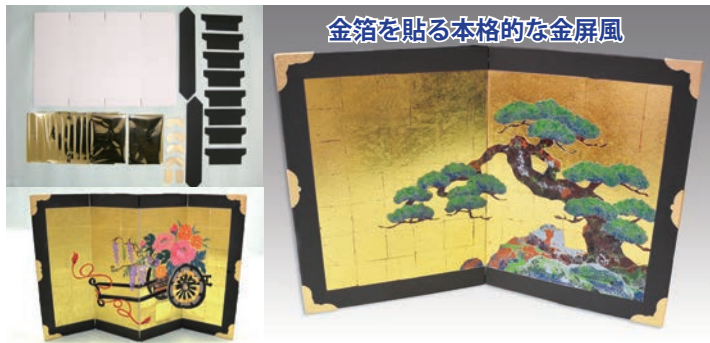

### 金箔を貼る本格的な金屏風

### 本格手作り金屏風

16917 2 曲 206 × 280mm ----- ¥ 471 ¥ 428

16916 4 曲 240 × 360mm ----- ¥ 620 ¥ 564

専用粘着白台紙 (型抜き済み) 1 枚  
 プッシュカラー-金 (87 × 125mm) 2 枚 8 枚 (4 曲 12 枚)  
 黒枠紙 長 2 本、黒枠紙 短 2 枚 4 本 (4 曲 8 本)  
 金飾り紙 中央部 2 枚、金飾り紙 四隅用 4 枚

専用粘着白台紙に、プッシュカラーの金を背景に全面転写しますと、本物の様な金箔が楽しめます。その上にアクリル絵の具で描きますと素敵な金屏風に仕上がります。

絵画・画材

デザイン

工芸・民芸

版画・染色

木彫・木工芸

てん刻

彫塑・彫刻

陶芸

ガラス工芸

金属工芸

皮革工芸

七宝焼

資料

備品

絵画・画材

デザイン

工芸・民芸

版画・染色

木彫・木工芸

てん刻

彫塑・彫刻

陶芸

ガラス工芸

金属工芸

皮革工芸

七宝焼

資料

備品



スローパッケージ (Slow Package)

15027 S (SL-001) ----- ¥242 ¥220

サイズ: 150 × 104 × 60mm

15028 L (SL-003) ----- ¥528 ¥480

サイズ: 345 × 244 × 86mm

100%古紙を原料とした圧縮パルプ製パッケージです。

直接描画したり、はり絵、ちぎり絵、BOX アートのベース、様々な装飾加工に使用できます。製造段階では糊や接着剤、化学物質を使用しておりません。

また、焼却時には有害物質を排出せず、CO2の排出も非常に少なく、地中に埋めれば生分解されます。



表面に軽量粘土を貼り付け着色しました、立体的なレリーフボックスができます。



絵の具・クレヨン・色鉛筆などで着色・描画

デザインボックス

15024 ----- ¥462 ¥420

サイズ: 110 × 160 × 47mm

材質: 紙製

絵を描いたり、紙を貼ったり強度のある紙の箱

直接箱にデザインしたり、包装紙や千代紙などを張り付けデコパージュ作品を作ったり、螺鈿工芸のベースに使用したり、穴などを開け貯金箱や時計ユニットなどを取り付けオリジナル工作のベースに使用できます。

厚紙に白上質紙を貼付けたしっかりした箱です



使い方色々のベース素材!

軽量粘土を貼り立体的な表現



ショッピングバッグ

15622 小 (W320 × D110 × H260mm) - ¥319 ¥290

15623 大 (W320 × D110 × H450mm) - ¥418 ¥380

紙質: いずれも、晒シクラフト紙

付属品: カバー用袋 (透明 OP 樹脂製)、手下げ用紐

イラストを描いたり、貼り絵をしたりして様々なデザインの展開が可能です。OP 透明樹脂製のカバーが付属しておりますので、完成したら立派なショッピングバッグになります。



ギフトボックス

15620 ----- ¥132 ¥120

完成サイズ: 80 × 80 × H 約 120mm

紙質: 上質ケント紙製

贈り物 (ギフト) 用の素敵なパッケージデザインを制作するための教材です。



厚さ約 1mm の極薄サイズのダンボール

ロールペーパーボックス G

15026 ----- ¥308 ¥280

サイズ: 220 × 130 × 130mm 紙質: G ダンボール

外箱 (型抜済) 1  
ペーパーセット台紙 (型抜済) 1  
両面テープ (15 × 120mm) 1

直接箱にデザインしたり、包装紙や千代紙などを張り付けデコパージュ作品を制作出来ます。





**ねんどでペン立てセット**

30343 ----- ¥418 ¥380

軽量粘土 40g (天使のねんどミニ)  
ミルパックペン立て

完成サイズ: φ 80 × 112mm  
(筒用紙 110 × 145mm 2 枚、プラスチック製キャップ上下 φ 80mm各 1)

ペン立てのまわりに軽い粘土で飾り付けが出来ます。



彩色や紙を貼ったり、粘土などの芯材に使えます。



完成サイズ: φ 80 × 112mm

**円筒ペン立て**

15402 ミルパック ----- ¥220 ¥200

15401 ブラック ----- ¥253 ¥230

筒用紙 110 × 145mm 2 枚  
プラスチック製キャップ上下 φ 80mm各 1

ミルパック: 牛乳パック 100%再生紙厚さ 1.5mm

ブラック: 片面ツヤあり黒ボール紙、厚さ 1mm  
※ツヤあり面、ツヤなし面お好みで使用して下さい。

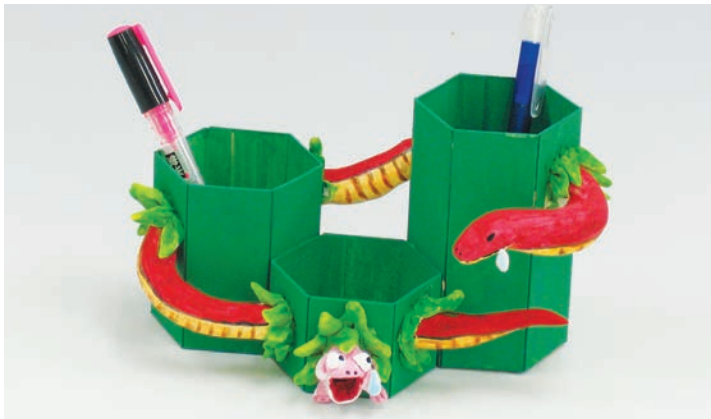

**ねんどで3連ペン立てセット**

30344 ----- ¥528 ¥480

軽量粘土 40g (天使のねんどミニ)  
ミルパック三連ペン立て  
(六角底紙 1辺 30mm 3 枚、側面紙 40、70、100mm各 1 枚)

三個のボックスを自由につないで、粘土で飾りを付けられます。面白いアイデアで楽しい作品を作れます。



**3連ペン立て小物入れミルパック**

15408 ----- ¥330 ¥300

六角底紙 1辺 30mm 3 枚  
側紙 40、70、100mm各 1 枚

彩色や紙を貼ったり粘土などの芯材に使えます。

側面紙 (40、70、100mm) を、自由に配列して接着します。  
ミルパック (牛乳パック 100%再生紙、厚さ 1.5mm)



**ねんどでポケットティッシュセット**

30345 ----- ¥528 ¥480

軽量粘土 40g (天使のねんどミニ)、  
ミルパックポケットティッシュ  
本体紙 135 × 270mm 1 枚  
側面紙 100 × 50mm 2 枚

箱に粘土で飾りを付けられます。

いろいろなモチーフを考えて作ることができます。



彩色や紙を貼ったり、粘土などの芯材に使えます。



ポケットティッシュが約 4 個入ります。

**ポケットティッシュボックス**

15409 ミルパック ----- ¥330 ¥300

15400 ブラック ----- ¥363 ¥330

本体紙 135 × 270mm 1 枚、側面紙 100 × 50mm 2 枚

ミルパック: 牛乳パック 100%再生紙厚さ 1.5mm

ブラック: 片面ツヤあり黒ボール紙、厚さ 1mm  
※ツヤあり面、ツヤなし面お好みで使用して下さい。



絵画・画材

デザイン

工芸・民芸

版画・染色

木彫・木工芸

てん刻

彫塑・彫刻

陶芸

ガラス工芸

金属工芸

皮革工芸

七宝焼

資料

備品



置き方いろいろ、貼ったり・描いたり・乗せたり  
加工もいろいろ、自由な発想で使用できます。



## フリーダムボックス

15460 ----- ¥605 ¥550

サイズ：外寸 122 × 180 × 220mm  
セット内容：MDF4mm  
(120 × 180・120 × 220・180 × 220) 各1枚

**さまざまな発想で自由に！**

自由な発想で表現できる MDF の三面ボックスです。  
置き方で様々な表現の舞台になります。



**方法の多様性がある箱庭素材です。**

置く方向によって違ったフィールド表現ができます。  
模型のジオラマベースとしても使用できます。

MDF 材の表面は、描いたり、紙などを貼ったりするのに適した素材ですので色々工夫して楽しいボックスアートを作りましょう。  
組み立て式です、接着しやすいように加工してあります。



吊るす作品もできます



切りやすく描きやすい



透明の持つ浮遊感



## 3D ボックス 特厚画紙

15457 ----- ¥814 ¥740

<セット内容>

筒状 PET 樹脂ボックス (240 × 170 × 50mm) 厚み 0.3mm  
MDF 枠材 230 × 50 × 9mm (欠き取り加工、溝4本) 2枚  
MDF 枠材 170 × 50 × 9mm (溝4本) 2枚  
特厚画紙 228 × 158 × 0.3mm 4枚  
背景用画紙 240 × 170 × 0.3mm 1枚

コンパクトなボックスアートです。完成後は樹脂製の箱に納められます。  
箱にはフックが付いているので壁に飾ることができます。  
切りやすく描画のしやすい特厚画紙なので、ほとんどの画材、絵具が使えます。  
アート表現の背景として画紙を用意しています。

## 3D ボックス クリアー

15458 ----- ¥968 ¥890

<セット内容>

筒状 PET 樹脂ボックス (240 × 170 × 50mm) 厚み 0.3mm  
MDF 枠材 230 × 50 × 9mm (欠き取り加工、溝4本) 2枚  
MDF 枠材 170 × 50 × 9mm (溝4本) 2枚  
樹脂板 228 × 158 × 0.3mm 4枚  
背景用画紙 240 × 170 × 0.3mm 1枚

コンパクトなボックスアートです。完成後は樹脂製の箱に納められます。  
箱にはフックが付いているので壁に飾ることができます。  
透明樹脂板を加工しますので、マーカーやアクリル絵の具が対象です。  
**透明の持つ浮遊感をイメージした作品作りに向けています。**  
背景用に画紙を用意しています。

## ねんどで絵画

30347 小 ----- ¥957 ¥870

サイズ：外寸 164 × 215 × 15mm 内寸 142 × 193mm

軽量粘土 40g 1個 有孔創作額縁小 1個

30348 大 ----- ¥1,518 ¥1,380

サイズ：外寸 240 × 314 × 15mm 内寸 218 × 292mm

軽量粘土 80g 1個 有孔創作額縁大 1個



**飛び出す絵画作品が作れます！**

粘土に絵具などで色を付け、立体的な絵画をつくります。粘土のつきがよい、有孔しなベニヤのレリーフ用額です。

穴に針金などを絡ませるとさらに立体的な作品が制作可能です。



## マイクロボックス

15451 ----- ¥ 594 ¥ 540

サイズ：外寸 98 × 98 × 50mm、板厚み 11mm  
 セット内容：半組立ボックス・台座用白厚紙

## 半組立構造が生きてくる超小型のボックスアート

半組立式で側板一枚だけ接着していないので、小さいがそこから内空間の作業が容易にできます。底部用の厚紙を付属しているので外で作ってはめることができます。自然木を使っており木目を活かした使用もできます。

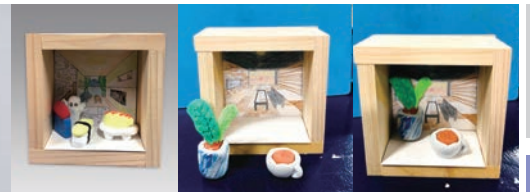

## 杉材コラージュボックス

15459 ----- ¥ 935 ¥ 850

完成サイズ：300 × 240 × 45mm

<セット内容>

杉材：300 × 45 × 10mm 2本  
 杉材：240 × 45 × 10mm 2本  
 裏板：MDF290 × 230 × 2.5mm 1枚  
 組み立て固定用ゴムバンド 1本

木目が特徴的な杉材を使った  
 コラージュボックスです。



## コラージュ BOX A

15453 ----- ¥ 1,012 ¥ 920

完成サイズ：300 × 240 × 53mm

<セット内容>

額 (MDF厚さ9mm) 4本  
 裏板 (MDF290 × 230 × 2.5mm) 1枚  
 透明板 (PET300 × 240 × 0.5mm) 1枚  
 ※四隅に穴空け加工済み  
 吊金具セット 1  
 透明板取り付けねじ 4本  
 組み立て用ゴムバンド 1本

立体絵画用の大型箱です。

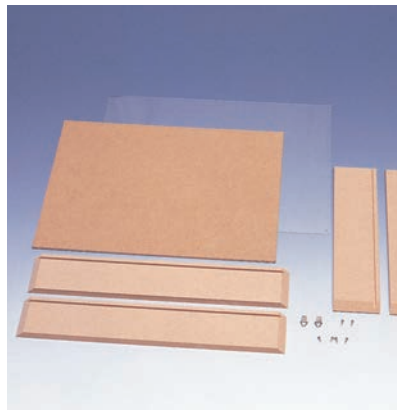

## コラージュ BOX B

15454 ----- ¥ 1,045 ¥ 950

完成サイズ：200 × 200 × 100mm

<セット内容>

額 (MDF厚さ9mm) 4本  
 裏板 (MDF190 × 190 × 2.5mm) 1枚  
 透明板 (PET200 × 200 × 0.5mm) 1枚  
 ※四隅に穴空け加工済み  
 吊金具セット 1、透明板取り付けねじ 4本  
 組み立て用ゴムバンド 1本

絵画用箱の正方形深縁タイプです。

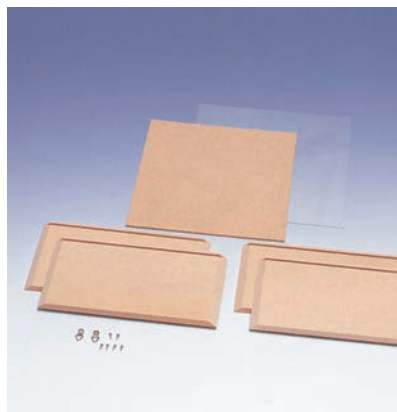

## コラージュ BOX C

15455 ----- ¥ 1,320 ¥ 1,200

完成サイズ：318 × 243 × 58mm

<セット内容>

額 (桧材、厚さ12mm) 4本  
 裏板 (MDF、225 × 300 × 2.5mm) 1枚  
 吊金具セット 1  
 組み立て用ゴムバンド 1本

額が桧の木目調になっている  
 大型立体絵画用箱です。



## 一般的なジグソーパズルサイズ

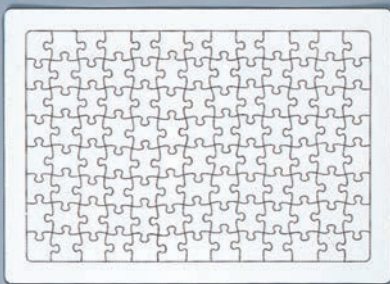

## ピクチャーパズル 104 ピース

15210 ----- ¥440 ¥400

外寸：295 × 210 × 2mm  
内寸：260 × 175 × 1mm  
材質：圧縮パルプ製

ポスターカラー、アクリルカラー、クレヨン、色鉛筆など様々な塗料で着色をすることが可能です。



## ピースが大きめで絵が描きやすい！

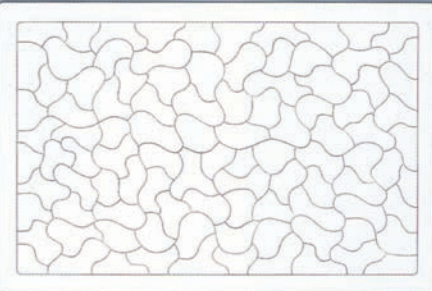

## ピクチャーパズル変形 100 ピース

15211 ----- ¥385 ¥350

外寸：450 × 300 × 3mm 内寸：408 × 262 × 2mm  
材質：圧縮パルプ製

ポスターカラー、アクリルカラー、クレヨン、色鉛筆など様々な塗料で着色をすることが可能です。  
※ 無くなり次第廃止



## PET樹脂製スライド式カバーの裏面にスタンドが付いています



## ピクチャーパズル 216 ピース

15213 ----- ¥1,265 ¥1,150

外寸：B4判 (363 × 260mm)  
内寸：344 × 234mm  
材質：牛乳パック再生紙

表面はマーメイド紙  
PET製カバー付き



## CDケースの大きさです

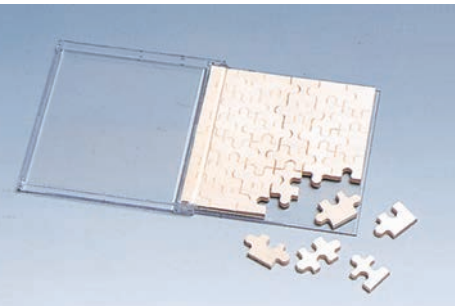

## ウッドジグソーミニ

40433 (36 ピース) ----- ¥330 ¥300

パズル：しなベニヤ 90 × 94 × 4mm  
カバー：プラスチック製 96 × 98 × 8mm

ケースを開くとスタンドタイプになり、そのまま卓上のインテリアとして飾ることもできます。  
また、ギフト用としても最適です。

※ 無くなり次第廃止



## ウッドジグソーコンパクト

40434 (36 ピース) ----- ¥781 ¥710

パズル：しなベニヤ 137 × 120 × 4mm  
カバー：プラスチック製 142 × 125 × 8mm

合板製のかわいらしいパズルです。

透明のプラスチックケース (CD用) の中に入っています。



## CDケースの大きさです

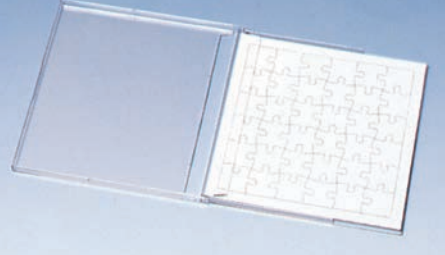

## コンパクトパズル

15214 (36 ピース) ----- ¥484 ¥440

パズル部：128 × 128 × 3mm (圧縮パルプ製)  
ケース：132 × 137 × 7mm (プラスチック製)



## 木彫コンパクトパズル A

40435 ----- ¥748 ¥680

完成サイズ：145 × 145 × 20mm厚

パズル用板 (しな) 1枚  
裏板付き枠 (組立済み)

材質：しな、MDF (裏板)  
<付属品>  
吊金具、木ねじ 各1個



## 木彫コンパクトパズル B

40436 ----- ¥748 ¥680

完成サイズ：145 × 145 × 20mm厚

パズル用板 (しな) 9枚  
裏板付き枠 (組立済み)

材質：しな、MDF (裏板)  
<付属品>  
吊金具、木ねじ 各1個



## 額付きパズル 200 角

40417 ----- ¥1,155 ¥1,050

完成サイズ：231 × 231 × 20mm

パズル制作板 (しな) 200 × 200 × 12mm

額 (231 × 231 × 20mm) フレーム幅 15mm (組立済み)

作るのも、飾るのも、  
大きすぎず小さすぎず  
ちょうどいい正方形の  
額付きパズルです。

糸のこ作業も楽な  
押さえやすいサイズです。



さいころパズル

40443 小 (4ピース) ----- ¥792 ¥720

完成サイズ: 103 × 103 × 45mm

40444 中 (9ピース) ----- ¥1,265 ¥1,150

完成サイズ: 123 × 123 × 45mm

40441 大 (16ピース) ----- ¥1,518 ¥1,380

完成サイズ: 183 × 183 × 45mm

<材質>

ピース部: みづぎ (1辺 40mm) 枠部: 朴材 底部: ベニヤ

難易度が選べる

4ピース・9ピース・16ピース

6面のキューブを利用して斬新なアイデアで楽しいパズルを作ろう!

イラスト、地図、迷路、数字などそれぞれ違うデザインや描画をすることにより、一度に6種類のパズルを楽しむことができます。

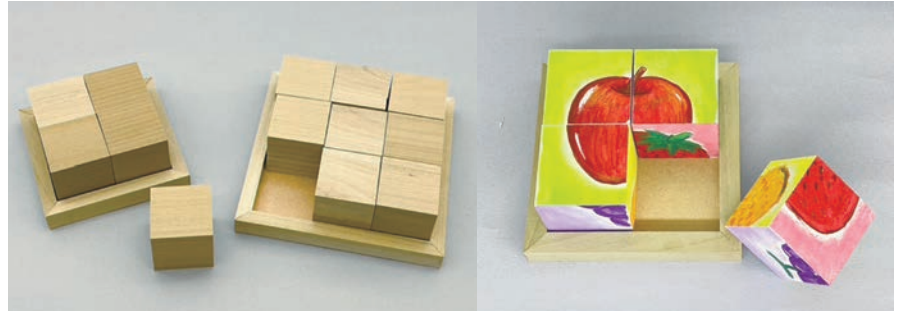

6面のデザインができるパズルです

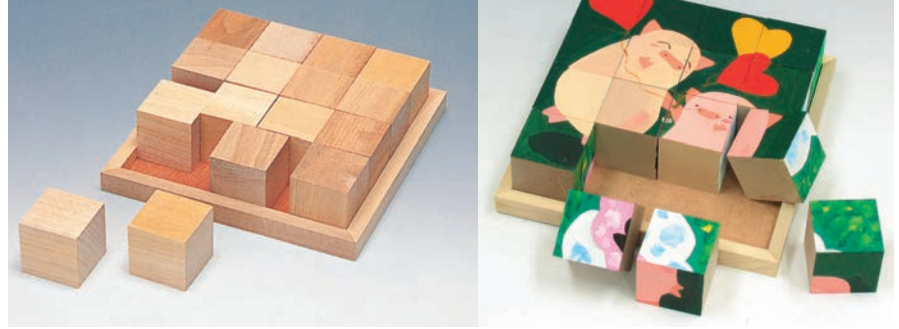

絵画・画材

デザイン

工芸・民芸

版画・染色

木彫・木工芸



重厚な木製パズルを作るならこれ!



糸鋸作業が楽にできる厚さです。



ピースが並べやすい枠付き!

創作パズル A

40412 ----- ¥1,254 ¥1,140

完成サイズ: 300 × 225 × 14.5mm

- 表板: かつら材 250 × 175 × 12mm 1枚
- 裏板: ラワンベニヤ 300 × 225 × 2.5mm 1枚
- 額縁: かつら材 幅 25 × 厚さ 12mm 4本

※ 無くなり次第廃止



創作パズル B

40413 ----- ¥847 ¥770

完成サイズ: 360 × 300 × 8.5mm

- 表板: しなベニヤ 360 × 300 × 6mm
- 裏板: ラワンベニヤ 360 × 300 × 2.5mm

※ 無くなり次第廃止



枠めきパズル

40410 A ----- ¥660 ¥600

(完成サイズ: 300 × 225 × 8.5mm)

- <セット内容>
- 表板 (しなベニヤ) 枠幅 25mm ミシン加工
- 裏板 (ラワンベニヤ)

※ 無くなり次第廃止



木彫四角パズル

40414 しな ----- ¥814 ¥740

本体: 200 × 200 × 12mm厚 1枚  
裏板: 200 × 200 × 3mm厚 (MDF) 1枚

発色がキレイな「しな材」

● アクリル絵の具での着色

40416 せん ----- ¥957 ¥870

本体: 200 × 200 × 12mm厚 1枚  
裏板: 200 × 200 × 3mm厚 (MDF) 1枚

木目がキレイな「せん」

- ステイン系 ● ワックス
- オイルフィニッシュ

枠取りに気をつけて自由なデザインのパズルを作ります。

※ 集成材の場合があります。

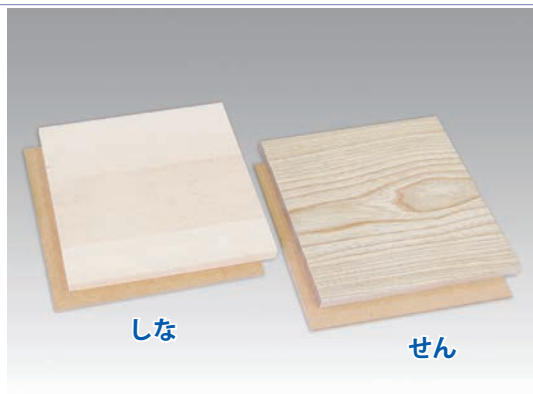

額付きパズル

40415 ----- ¥1,034 ¥940

完成サイズ: 232 × 181 × 20mm

パズル制作板 (しな) 200 × 150 × 12mm  
額 (232 × 181 × 20mm)

作るのも、飾るのも、大きすぎず小さすぎずちょうどいいサイズの額付きパズルです。糸のこ作業も楽な押さえつけやすいサイズです。



てん刻

彫塑・彫刻

陶芸

ガラス工芸

金属工芸

皮革工芸

七宝焼

資料

備品

## スクラッチボードDセット

**16304 B5** (257 × 182 × 1mm) ----- **¥583 ¥530**

**16305 B4** (364 × 257 × 1mm) ----- **¥1,012 ¥920**

<セット内容>

スクラッチボードD 1枚、カーボン紙 1枚  
トレーシングペーパー 1枚、角ニードル 1本  
説明書付き

**白黒2層の微粉末構造で**

**極めて細やかな表現まで可能です。**

塩ビ板に白の微粉末塗装、その上に黒の微粉末塗装



## スクラッチ技法の制作手順

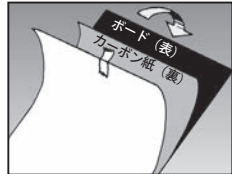

1. 下絵を描き、上図の様にテープで固定します。

2. 鉛筆やボールペンで下絵の線を、もう一度なぞります。

3. カッターやニードルで輪郭線のみをスクラッチします。

4. 次に、一番明るい部分のみをスクラッチします。

5. 明るい部分から暗い部分へとスクラッチしていきます。

6. 完成

金と銀



表面の塗膜が適度に硬く丈夫です



**16314** スクラッチボード・ゴールドベース ----- **¥352 ¥320**

**16315** スクラッチボード・シルバーベース ----- **¥352 ¥320**

サイズ：B5判 268 × 193mm (内 252 × 176mm)  
材質：金・銀ボール紙に微粉末塗装

**金と銀のスクラッチボード 柔らかくソフトな描き味です。**

下絵をカーボン紙(黒以外)で写し、ニードルやカッターナイフでひっかくようにして輪郭を描いたり、ハッチングをしたりして描いてください。下からシャープな金(銀)線が現われます。



## スクラッチボードF

**16320 小** (270 × 200 × 1mm) ----- **¥517 ¥470**

**16321 大** (400 × 270 × 1mm) ----- **¥935 ¥850**

材質：塩ビ板に黒の微粉末塗装

スクラッチボードF用額

**16500 小用** ----- **¥418 ¥380**

**16501 大用** ----- **¥605 ¥550**

非塩ビ製額縁(グレー、未組立)長短、各2本  
コーナー止め具 4個、吊り金具 1個

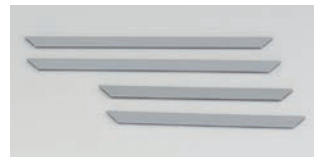

## スクラッチボードE

**16310 黒** ----- **¥242 ¥220**

**16311 青** 無くなり次第廃止 ----- **¥88 ¥80**

**16312 茶** 無くなり次第廃止 ----- **¥165 ¥150**

サイズ：360 × 260mm (内 350 × 250mm)  
材質：コートボール紙に微粉末塗装

**ソフトな感触でスクラッチできます**

下絵をカーボン紙(黒以外)で写し、ニードルやカッターナイフでひっかくようにして輪郭を描いたり、ハッチングをしたりして描いてください。下からシャープな白い線が現われます。柔らかく、ソフトな描き味です。

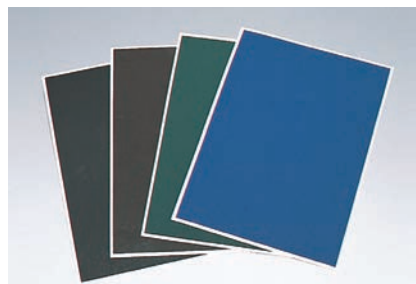

※緑は廃止

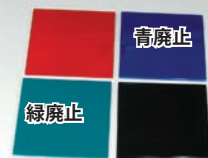

## 焼かないスクラッチタイル

**34656 黒** ----- **¥990 ¥900**

**34697 赤** ----- **¥990 ¥900**

サイズ：148 × 148mm

材質：陶製タイルにメラミン樹脂焼き付け塗装

ガラスやアクリルのスクラッチと同じように、表面をスクラッチするだけで(焼成せずに)スクラッチ陶器のような光沢のある作品に仕上げることができます。

**34645 タイル額縁大用** ----- **¥352 ¥320**

材質：プラスチック製(内寸 148mm角)

スクラッチボードA・E用額

**16530** ----- **¥451 ¥410**

塩ビ製額縁(幅 15mm、未組立)  
接着付きコーナー補強板 4個  
※ 無くなり次第廃止



陶芸

ガラス工芸

金属工芸

皮革工芸

七宝焼

資料

備品

新スクラッチグラス (アクリル)

16103 小 ----- ¥297 ¥270

サイズ：150 × 100 × 2mm

16104 大 ----- ¥495 ¥450

サイズ：200 × 150 × 2mm

落としても割れない！  
安心安全なアクリル製

透明アクリル板の片面に黒い微粒子が塗っており、さらにその上に白い微粒子が塗ってあります。

はがき判サイズ (小) と  
はがき倍判 (大) のスクラッチグラスです。

直接えんぴつで下書き可能！

裏面が白いマット状になっていますので、そこへ直接鉛筆で下絵を描いたり、カーボン紙で写すことが可能です。

裏面からアクリル絵の具や水性ステンドで彩色することができます。  
注意：文字は鏡像で下書きしてください。

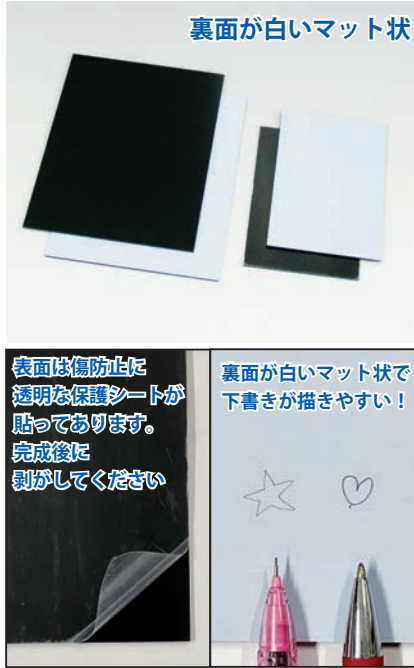

額付き新スクラッチグラス

16093 小 ----- ¥990 ¥900

サイズ：外寸：200 × 150mm 内寸：150 × 100mm  
枠幅 30mm 材質：朴材  
セット内容：新スクラッチグラス小  
木製ハガキ額、鎖、とんぼセット付き

16094 大 ----- ¥1,144 ¥1,040

外寸：250 × 200mm 内寸：200 × 150mm  
枠幅：30mm 材質：桂または朴  
セット内容：新スクラッチグラス大  
アート額 B、鎖、とんぼセット付き

新スクラッチグラスと木製額の  
お得なセット！

木製額は、彫刻・着色可能。  
ステインやワックスの着色のみでも、おしゃれに飾ることができます。

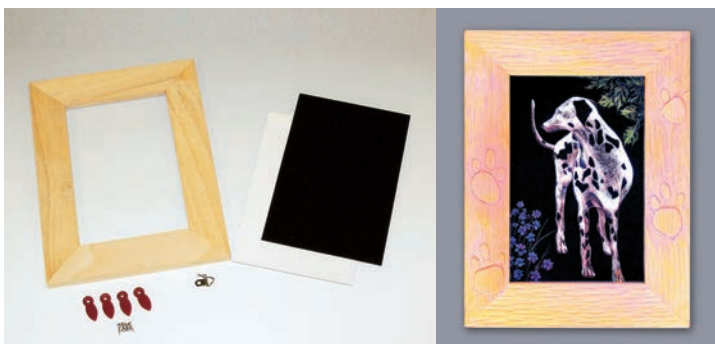

額付スクラッチボード

16322 はがき判 ----- ¥858 ¥780

<完成サイズ> 150 × 200 × 10mm

<セット内容>

スクラッチボード (100 × 150 × 1mm、透明 PET 板に黒シルク印刷) 1 枚  
木製額 (朴材、外寸 200 × 150 × 10mm、枠幅 30mm、未組立) 1 組  
裏板 (100 × 150mm) 1 枚  
トンボセット 1 組、吊金具セット 1 組

アクリルスクラッチ CD ケース

16105 ----- ¥550 ¥500

材質：透明アクリル板の片面に黒い微粒子が塗ってあります。

<セット内容>

アートグラス (121 × 121 × 1.5mm)  
ケント紙 (121 × 121mm)、裏表紙用紙 各 1

透明の CD ケースにスクラッチ作品を入れて飾ることができます。ジャケットの他に付属のケント紙で内側と裏表紙のデザインもできます。



絵画・画材

デザイン

工芸・民芸

版画・染色

木彫・木工芸

てん刻

彫塑・彫刻

陶芸

ガラス工芸

金属工芸

皮革工芸

七宝焼

資料

備品

## けがき工芸

無くなり次第廃止

- 16516 銅タイプ B サイズ: 150 × 100 × 0.35mm ----- ¥ 605 ¥550
- 16517 銅タイプ C サイズ: 200 × 150 × 0.35mm ----- ¥ 1,045 ¥950
- 16590 アルミタイプ A サイズ: 100 × 100 × 0.35mm ----- ¥ 275 ¥250
- 16591 アルミタイプ B サイズ: 150 × 100 × 0.35mm ----- ¥ 330 ¥300
- 16592 アルミタイプ C サイズ: 200 × 150 × 0.35mm ----- ¥ 605 ¥550
- 16594 真鍮タイプ A サイズ: 100 × 100 × 0.35mm ----- ¥ 484 ¥440
- 16596 真鍮タイプ C サイズ: 200 × 150 × 0.35mm ----- ¥ 902 ¥820

スクラッチボードと同じ様に制作でき、スクラッチした部分がきらきらと金属色に光りますのでインテリアとしては最適です。

### <材質>

銅板、アルミ板、真鍮板の片面および側面に良質微粉の焼き付け塗装済みで、細かくシャープな表現が可能です。

### <付属品>

けがきペン (角ニードル) 付き

### <制作方法>

金属板の上に良質微粉が塗ってあります。下絵をカーボン紙で写した後、ニードルやカッターでスクラッチして描いてください。下から美しい金属面があらわれます。

**注意: 作品完成後、さび防止のためにニスを塗布して下さい。**

### <用途>

A サイズ: マルチなべしき、ミニフレーム、共同制作用  
 B サイズ: 木製はがき額、マルチBOX はがき箱、飾りレリーフ (大)、タオルかけ用  
 C サイズ: 布張り額、木製アート額用など。

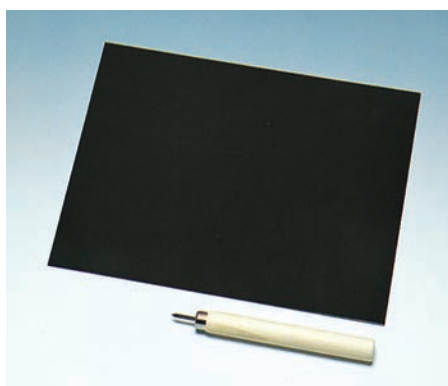

### ハッチングの一例

ハッチングとは、細い線を縦横斜めなどに集積させることによって濃淡や陰影を表現することです。とくに、交差する縦と横の線、交差する斜めの線による表現を「クロスハッチング」と呼びます。

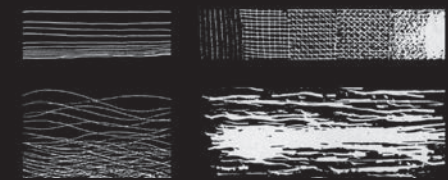

### 針ニードル (120mm)

22100 ----- ¥66 ¥60

### 角ニードル (120mm)

22101 ----- ¥99 ¥90

使い方により、太い線、細い線が彫れます。

## スクラッチミラー

17060 ----- ¥616 ¥560

サイズ: A4判 (297 × 210 × 0.5mm)

<材質> 0.5mmの塩ビ板の片面にアルミ特殊蒸着

裏面のアルミをカッターやニードルでスクラッチしてはがすことにより、鏡と半透明の部分ができ、美しい光のコントラストをかもし出します。裏面は、マーカーや水性ステンド、アクリル絵の具による着色も可能です。

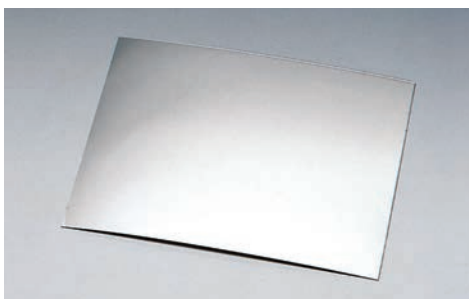

通常のアクリル鏡は、裏面が強力に蒸着されていたり、コーティング剤が塗付されているため、ニードルなどで剥がすことはできませんが、本品は、ニードルではスクラッチしやすく、通常の状態でははがれにくくなっています。

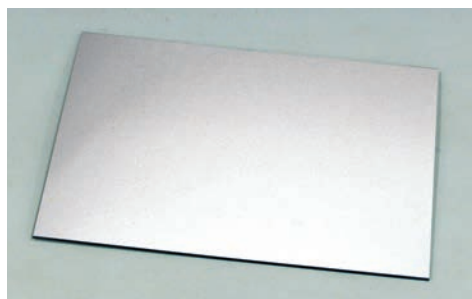

## カッティングミラーハード

17063 はがき倍判 ----- ¥440 ¥400

サイズ: 150 × 200 × 2mm 材質: 2mmのPET板 (2mm) 片面にポリエステルフィルム (鏡面) の特殊蒸着

裏面のポリエステルフィルムをカッターで切ってはがすことにより、鏡と透明の部分ができます。裏から着色してインテリアとして飾ることもできます。裏面は、マーカーや水性ステンド、アクリル絵の具による着色も可能です。無くなり次第廃止



1. 青いフィルムが張ってある方をスクラッチするので、これをはがします。
2. 青いフィルムをはがした面にカーボン紙で、下絵を転写します。
3. スクラッチしていきます。スクラッチした部分は、半透明になり光を通します。
4. 完成です。



銅タイプ



アルミタイプ



真鍮タイプ

200 × 150mm用



**木製アート額縁 A** (組み立て済み)

**16000** はがき倍判用 ----- **¥638** ¥580

<サイズ>  
外寸 213 × 162mm  
内寸 200 × 150mm  
枠幅：14mm

材質：朴または楸

<付属品> 鎖、とんぼセット付き



**木製アート額縁 B** (組み立て済み)

**16001** はがき倍判用 ----- **¥660** ¥600  
(外寸：250 × 200mm、内寸：200 × 150mm)

**16002** B5判用 ----- **¥770** ¥700  
(外寸：298 × 222mm、内寸：257 × 182mm)

**16003** B4判用 ----- **¥1,232** ¥1,120  
(裏板付き／外寸：295 × 404mm、内寸：257 × 364mm)

材質：桂または朴

枠幅：はがき判は 30mm、B5・B4判は 25mm

付属品：いずれも、鎖、とんぼセット付き



枠幅：15mm 材質：朴

**木製額縁** (組み立て済み)

**16008** 100mm角 ----- **¥484** ¥440

外寸：125 × 125 × 10mm 内寸：100 × 100mm

**16009** はがき判 ----- **¥561** ¥510

外寸：175 × 125 × 10mm 内寸：100 × 150mm

<別売り MDF 裏板>

**16018** MDF板 100 × 100 × 2.5mm --- **¥44** ¥40

**16019** MDF板 150 × 100 × 2.5mm --- **¥66** ¥60

裏板、描画・貼り付けなど各技法のベース台に

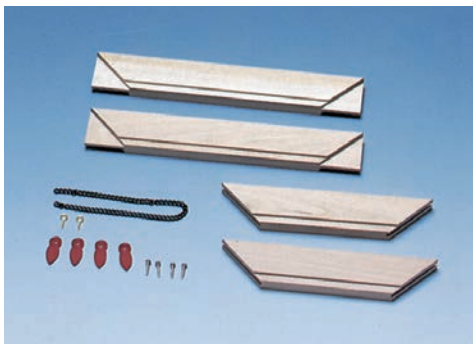

**木製はがき額** (組み立て式)

**16004** はがき判用 ----- **¥704** ¥640

サイズ：外寸 200 × 150mm  
内寸 150 × 100mm  
枠幅 30mm、厚さ 10mm

材質：朴材

付属品：鎖、とんぼセット付き



アクリル板にピッタリサイズ

270 × 200mm用

**木製C額** (組み立て式) 材質：朴材

**16005** ----- **¥924** ¥840

<サイズ>  
外寸 320 × 249mm  
内寸 270 × 200mm  
枠幅 30mm、厚さ 10mm

<付属品>  
鎖、とんぼセット付き

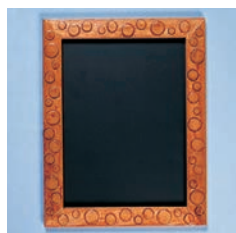

**プラアート額**

**16007** はがき倍判 ----- **¥528** ¥480

飾れるサイズ 200 × 150 × 2mm

仕様：発泡 ABS 樹脂 ページュ

一体型スタンド、吊りひも付き



**アクリフット (一脚)**

**17033** ----- **¥297** ¥270

サイズ：高さ 25 × 幅 75 × 奥行き 65mm

**透明なので目立たずさりげなく飾れます。**

厚さ 3mm 未満の板を支える事のできるスタンドです。はがきサイズなら一つで固定できます。はがきサイズより大きい物は、バランス良く重心をと一脚か、安定重視なら二脚使用して下さい。  
3mm 未満の厚さのボードの展示に使用できます。



**万能スタンド**

**17034** クリア ----- **¥374** ¥340

**17044** グレー ----- **¥374** ¥340

材質：ポリプロピレン  
サイズ：90 × 154 × 130mm  
重量：33g  
対応サイズ：A4 (タテ)

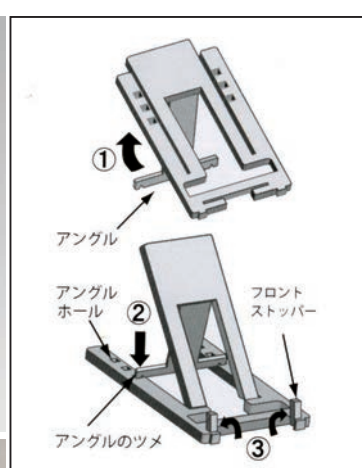

万能スタンドは、額縁、絵皿、ハガキなどいろいろな物を立てかける事のできるスタンドです。角度も3段階に変えることができ、コンパクトにたたんで、重ねて収納する事も出来ます。スマホやタブレットのスタンドにも使えます。

絵画・画材

デザイン

工芸・民芸

版画・染色

木彫・木工芸

てん刻

彫塑・彫刻

陶芸

ガラス工芸

金属工芸

皮革工芸

七宝焼

資料

備品



## ウッドシート 5種セット

**42711** 小セット (180 × 100mm) --- ¥638 ¥580

**42712** 大セット (200 × 150mm) --- ¥946 ¥860

材質：桧、ニヤトー、チーク、かりん、ウエンジ

使いやすいサイズのウッドシートです。  
割れ防止用に裏に和紙が貼ってあります。

※天然の木材を使用していますので、色合いが違う場合があります。

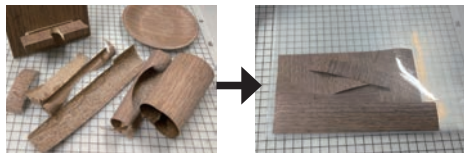

ウッドシートは性質上、反りが出ますので、クリアファイルなどに入れて保存すると良いです。

## 木工塗料を使って色合いを調整する方法

色の差をつけたい場合、着色することでより表現の幅を増やすことができます。

### 1. ニスでのツヤ出しをしない場合

カラーワックスや木彫オイルなどで色の濃度を調整ワックスはしっとりとした落ち着いた仕上げになります。色をつけたいウッドシートも無色のワックスやオイルで仕上げをすると良いでしょう。

### 2. ニスでツヤ出しをする場合

ポアーステインや木彫染料や水性ニスなど色の濃度を調整ポアーステインや木彫染料は塗り重ねることにより色の濃度を調整できます。水性ニスは水を足してニスの濃度調整で色の濃さを変えられます。ニスを何度も塗り重ね塗膜を厚くすることでフラットな表面に仕上げることも可能です。

※ウッドシートは木目の縦目・横目で表現を変えられます。木製用塗料を塗り重ねることで微妙な濃淡を調整することも可能です。



## マルチメモスタンドウッドシート付き

**42710** ----- ¥847 ¥770

材質：かつら材 完成サイズ：160 × 90 × 35mm  
ウッドシート 5色 (90 × 100mm) 1  
側板溝付き 1、底板溝付き 1  
背板 (MDF) 2  
ペン立て部 1

組み立て簡単。片面、両面、  
ペン立てを右向き左向き、  
お好みで制作して下さい。

※天然の木材を使用していますので、色合いが違う場合があります。



## 天然の木材のウッドシート



## ウッドシート ※無くなり次第廃止。

**42701** なら ----- ¥220 ¥200

**42702** モアビ ----- ¥220 ¥200

**42703** 桧 ----- ¥220 ¥200

**42704** チーク ----- ¥220 ¥200

**42705** ウォールナット ----- ¥220 ¥200

**42708** ウエンジ ----- ¥220 ¥200

サイズ：225 × 180mm

裏面に割れ防止の和紙が貼ってあります。

※天然の木材を使用していますので、色合いが違う場合があります。

## すぐ貼れる粘着付!

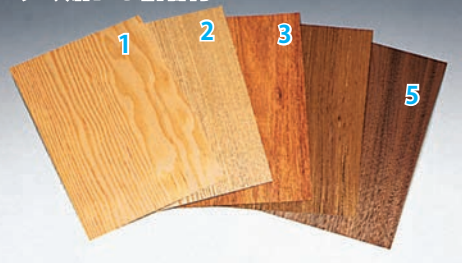

## 粘着付ウッドシート

単品 ----- 各 ¥330 ¥300

**42801** 米松 **42802** タモ

**42804** チーク **42805** ウォールナット

サイズ：220 × 125mm

木材を削りとった薄い板で、裏面には粘着加工がしてあります。

※天然の木材を使用していますので、色合いが違う場合があります。

※無くなり次第廃止

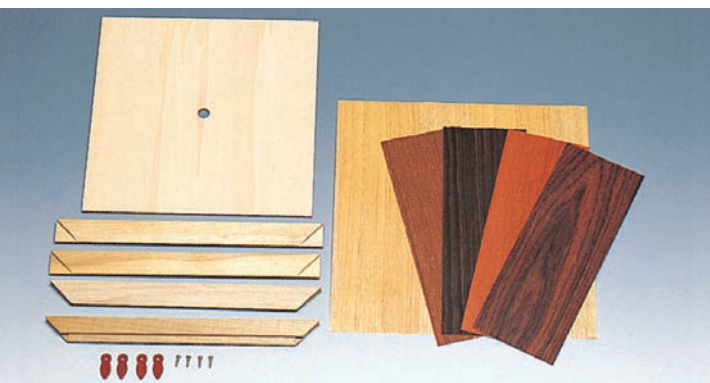

## ウッドシート時計板 (時計なし)

**42910** 額付きタイプ ----- ¥1,826 ¥1,660

台板 (しなベニヤ 200 × 200 × 4mm、φ 10mm穴あけ済み) 1  
額 (ほお材 235 × 235 × 9mm、枠幅 20mm) 4  
ウッドシート桧 (225 × 225mm) 1  
マコレ、チーク、ウォールナット、ウエンジ (200 × 75mm) 各 1  
とんぼ (ビス付き) 4個

※時計は別売りです

(推奨ユニット：デザインクロック M、スイープ)



## ウッドシート時計板 (時計なし)

**42911** 額なしタイプ ----- ¥1,650 ¥1,500

台板 (しなベニヤ 200 × 200 × 9mm、φ 10mm穴あけ済み) 1  
ウッドシート桧 (225 × 225mm) 1  
マコレ、チーク、ウォールナット、ウエンジ (200 × 75mm) 各 1

※時計は別売りです

(推奨ユニット：デザインクロック M、スイープ)

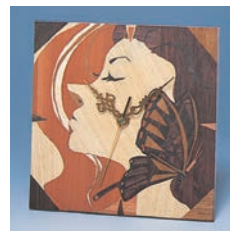



ウッドペーパー

16170 A4判 5枚組 (297 × 210mm) ----- ¥440 ¥400

16171 はがき倍判 5枚組 (200 × 150mm) ----- ¥143 ¥130

表面には、木の肌触りのようなエンボス加工が施されています。

建築、内装、外装、家具などによく使用されている紙製の木目印刷シートです。一見して本物のウッドシートと見間違ふほどよくできています。木製と違い紙ですので取り扱いが簡単で、重ね貼りや上からのシルク印刷も可能です。また、平面のみならずある程度の曲面のベース素材にも貼ることが可能です。

天然素材のウッドシートとは違い印刷なので安定した色合い！



凸凹にあわせた印刷

凸凹のエンボス加工 (裏側の画像です)

表面は本物と間違える凸凹の質感！  
紙なので扱いは簡単！



絵画・画材

デザイン

工芸・民芸

版画・染色

木彫・木工芸

てん刻

彫塑・彫刻

陶芸

ガラス工芸

金属工芸

皮革工芸

七宝焼

資料

備品



ウッドペーパー 小箱セット

41206 ----- ¥737 ¥670

サイズ：128 × 87 × 46mm  
材質：MDF  
仕様：組み立て済み  
ウッドペーパー  
はがき倍判 5枚組付属



ウッドペーパー 四角箱セット

41207 ----- ¥924 ¥840

サイズ：110 × 110 × 51mm  
材質：MDF  
仕様：組み立て済み  
ウッドペーパー  
はがき倍判 5枚組付属



ウッドペーパー 六角箱セット

41208 ----- ¥935 ¥850

サイズ：98 × 98 × 46mm  
材質：MDF  
仕様：組み立て済み  
ウッドペーパー  
はがき倍判 5枚組付属



(一辺 56mm)



ウッドペーパー クロックボードセット

40494 小 ----- ¥891 ¥810

サイズ：210 × 210 × 9mm  
材質：しな合板、φ 10mmの穴あけ加工済み  
ウッドペーパー A4判 5枚組付属

40495 大 ----- ¥1,089 ¥990

サイズ：240 × 240 × 9mm  
材質：しな合板、φ 10mmの穴あけ加工済み  
ウッドペーパー A4判 5枚組付属

本物のような質感のウッドペーパー A4 (297 × 210mm) を使用して、ウッドシートよりも手軽に作品を作ることができます。推奨ユニット：M、スリーブ



ウッドペーパー はがき箱セット

41209 ----- ¥968 ¥880

サイズ：180 × 126 × 45mm  
材質：MDF 仕様：組み立て済み  
ウッドペーパーはがき倍判 5枚組付属



ウッドペーパー ティッシュ BOX セット

41219 ----- ¥1,320 ¥1,200

サイズ：256 × 132 × 52mm  
材質：MDF 仕様：組み立て済み  
ウッドペーパー A4判 5枚組付属



## 秒針が透明樹脂円盤!



## キューブクオーツ コスモ L (アートボード)

40560 ----- ¥1,870 ¥1,700

&lt;セット内容&gt;

側板 160 × 70 × 10mm (溝加工) 2 110 × 70 × 10mm (溝加工) 2  
裏板: MDF150 × 100 × 2.5mm (丸穴抜き) 1  
保護用塩基板 150 × 100 × 0.5mm 1 時計セット白 (秒針が透明樹脂円盤) 1  
アートボード 150 × 100 × 3mm (ケント貼りスチレン) 1

秒針が透明樹脂円盤です、お好みにカットしたり、絵を描くことも可能です。  
秒針の動きが色々な想像力をかき立てます。側板は塗りムラの出にくい「しな」材です。デザイン面積が広い長方形の時計です。

## 秒針が透明樹脂円盤!



## キューブクオーツ コスモ (アートボード)

40559 ----- ¥1,705 ¥1,550

&lt;セット内容&gt;

側板 110 × 70 × 10mm (溝加工) 4 裏板: MDF100 × 100 × 2.5mm (丸穴抜き) 1  
保護用塩基板 100 × 100 × 0.5mm 1 時計セット白 (秒針が透明樹脂円盤) 1  
アートボード 100 × 100 × 3mm (ケント貼りスチレン) 1

秒針が透明樹脂円盤です、お好みにカットしたり、絵を描くことも可能です。  
秒針の動きが色々な想像力をかき立てます。側板は塗りムラの出にくい「しな」材です。バランスの良い小さな四角型の時計です。



## ファンシー時計

15420 白 ----- ¥2,640 ¥2,400

プラスチック製時計フレーム (φ 255mm) 1  
透明プラスチック製カバー 1  
ケントボード (φ 220mm) 1、単3電池 1本  
デザインクロック 1、時計針 (白) 1

ケント紙にイラストを描いたり、モザイクを貼ったり、貼り絵をしたりして様々なデザインの展開が可能です。完成した作品は素敵なインテリアになります。

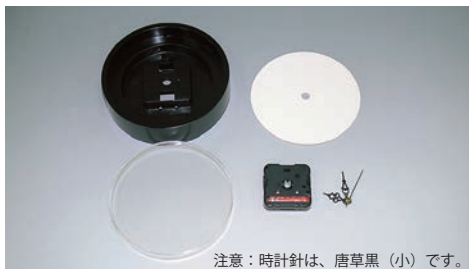

## 小型ファンシー時計

15424 黒 ----- ¥2,640 ¥2,400

プラスチック製時計フレーム (φ 158 × 37mm) 1  
透明プラスチック製カバー 1  
ケントボード (φ 140mm) 1、デザインクロック 1  
時計針 (唐草黒小) 1  
単3電池 1本

ケント紙にイラストを描いたり、モザイクを貼ったり、貼り絵をしたりして様々なデザインの展開が可能です。完成した作品は素敵なインテリアになります。



## 小型ファンシー時計スクラッチタイプ

15425 黒 ----- ¥2,860 ¥2,600

プラスチック製額 (φ 158 × 37mm) 1  
透明プラスチック製カバー 1、スクラッチボード 1 (φ 140mm)  
デザインクロック (電池付き) 1、専用時計針 (白) 1

表に透明アクリルのカバーが付いたおしゃれなタイプのスクラッチ時計です。ベースに透明PETを使用していますので、裏面からアクリル絵の具やマーカー、水性ステンドで着色することも可能です。



## 透明アクリル時計盤

17040 ----- ¥1,100 ¥1,000

完成サイズ: 200 × 200 × 3mm

&lt;セット内容&gt;

透明アクリル板 1枚 (200 × 200 × 3mm、穴空け加工済み)  
卓上スタンド金具 (φ 7 × 足の長さ 37mm) 2本

## エッジが研磨された3mm厚のアクリルは重厚な高級感があります。

水性ステンドやアクリル絵具によって裏面から着色することによって制作することができます。ネジ式の2本の金具を取り付けることによって、卓上に飾ることができます。※注意: 時計は別売です。

## デザインクロックスケルトン M

40558 ----- ¥1,265 ¥1,150

ムーブメント 1  
文字盤用下絵用紙 1枚  
中心ナット 1、パッキング 1  
吊り金具 1、単3電池 1

取り付け穴φ 10mm  
(厚さ 3 ~ 9mmの素材まで)

セイコープレジション製です。



※無くなり次第廃止



## スクラッチ額付時計盤

16323 ----- ¥1,122 ¥1,020

額 (230 × 230 × 10mm 額巾 20mm差込式)  
スクラッチボード (PET) (200 × 200 × 1mm φ 10穴加工)  
裏板: 白スチレン板 (3 × 200 × 200mm φ 10穴加工)  
トンボ 4個 木ネジ 4本

スクラッチした部分を白裏板に当てます。白黒コントラストだけでなくスクラッチ裏面を着色することによって色鮮やかな作品を制作することができます。

※時計は別売りです  
(推奨ユニット: デザインクロック S)

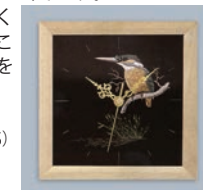

※他のデザインクロックや時計針などは「133P」にございます。



アクリル額

17039 ----- ¥968 ¥880

アクリル板 (196 × 196 × 1.5mm) 1枚  
アクリル板はめ込み用部品付き 1枚, パイプ 1個

ネジ止なしで簡単に出し入れできます!

直接スタンドの具で描いたり、平面作品を2枚のアクリル板にはさんで展示が出来ます。壁に掛けにしたり、パイプを取り付けスタンドにできます。

完成サイズ: 196 × 196 × 3mm



アクリルクリアスタンド

17031 ----- ¥1,155 ¥1,050

アクリル板 (228 × 182 × 2mm) 2枚  
スタンド用ネジセット

2枚のアクリル板にはさみ、金属の足で高級感ある展示ができます

150 × 200mmサイズが内側に収まります。切断面はクリアカットで透明感があり縦横どちらでも展示できます。

完成サイズ: 228 × 182 × 4mm

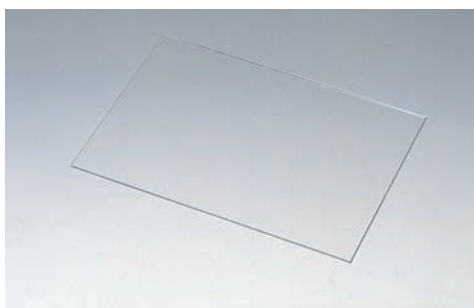

透明アクリル板 (色: 無色透明)

17006 ハガキ判 ----- ¥165 ¥150

サイズ: 150 × 100 × 2mm

17007 ハガキ倍判 ----- ¥220 ¥200

サイズ: 200 × 150 × 2mm

17008 20 × 27判 ----- ¥330 ¥300

サイズ: 200 × 270 × 2mm

17009 20 × 30判 ----- ¥341 ¥310

サイズ: 200 × 300 × 2mm

面取り加工済みアクリル板単品です。水性スタンドや螺鈿工芸などに使用できます。

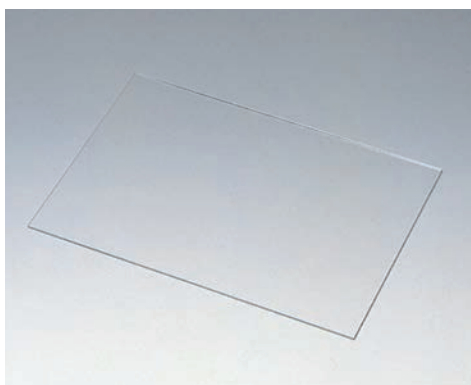

アクリル透明板セット (54枚)

17004 ----- ¥17,600 ¥16,000

サイズ: 200 × 300 × 2mm

面取り加工済みアクリル板単品です。水性スタンドや螺鈿工芸などに使用できます。

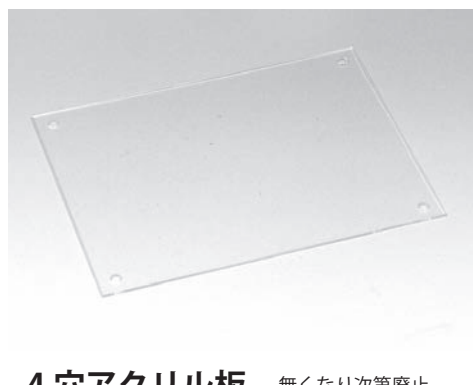

4穴アクリル板 無くなり次第廃止

17037 ----- ¥440 ¥400

サイズ: 150 × 200 × 2mm

4隅に穴の空いたアクリル板です。

穴を利用して連結したり、板などにネジや釘で取り付けることが可能です。



プラスチックカッター M-500

14219 ----- ¥605 ¥550

プラ板切り用のプラ切刃と小刀刃がセットになった便利な工作用ナイフ。

アクリル・塩ビなどのプラスチック板の切断に。板厚の1/3程度まで数回に分けてかき切り溝をつくり、曲げて切断します。

小刀刃はプラスチックのバリ取りに便利。

※小刀刃は、本体に収納できます。

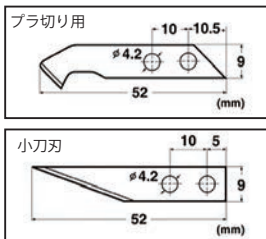

スタンド用ネジセット

17010 ----- ¥748 ¥680

ビス 4個、短脚 2本、長脚 2本

4穴アクリル板を立てることができます。アクリル板2枚で紙・写真など薄いものを挟んで飾ることもできます。

4~6mm厚までの板に、φ4mmの穴を開け使用することもできます。



透明で目立たない!

アクリフット (一脚)

17033 ----- ¥297 ¥270

サイズ: 高さ 25 × 幅 75 × 奥行き 65mm

厚さ3mm未満の板を支える事のできるスタンドです。

透明なので目立たずさりげなく飾れます。はがきサイズなら一つで固定できます。はがきサイズより大きい物は、バランス良く重心をとリー脚が、安定重視なら二脚使用して下さい。

透明アクリル板、スクラッチガラス、カッティングミラーなどハガキ判・ハガキ倍判の3mm未満のボードの展示に使用できます。



絵画・画材

デザイン

工芸・民芸

版画・染色

木彫・木工芸

てん刻

彫塑・彫刻

陶芸

ガラス工芸

金属工芸

皮革工芸

七宝焼

資料

備品

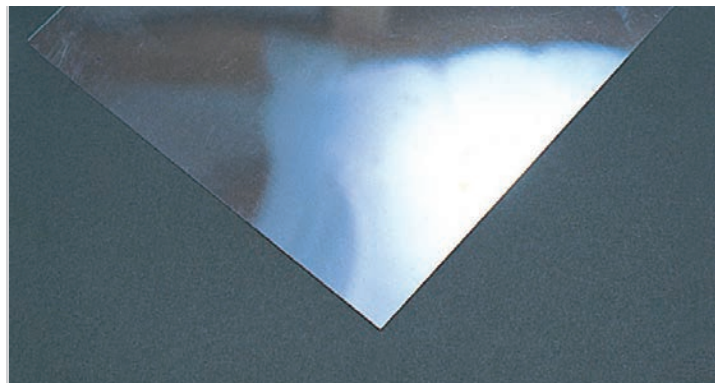

## 塩ビ板 (透明板)

- 20100 標準判 (240 × 180 × 0.5mm) ----- ¥110 ¥100  
 20101 A (360 × 240 × 0.5mm) ----- ¥198 ¥180  
 20102 B (480 × 360 × 0.5mm) ----- ¥396 ¥360

ドライポイント、水性スタンドの台紙、その他工作に使用できます。

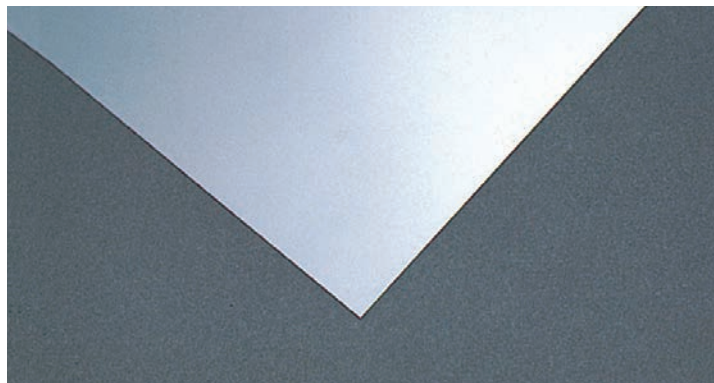

## 片面膜板 (P.P板)

- 20107 標準判 (240 × 180 × 0.5mm) ----- ¥121 ¥110  
 20108 A (360 × 240 × 0.5mm) ----- ¥242 ¥220  
 20109 B (480 × 360 × 0.5mm) ----- ¥484 ¥440

マット面 (白濁面) に、直接鉛筆で下絵を描けます。  
片面は反射もなく、カーボン紙で下絵を反転する必要もありません。



## 透明半球スチロール

- 16944 ----- ¥473 ¥430  
 サイズ：φ 200mm  
 材質：硬質スチロール製 (透明)

マジックインキ、水性スタンドによる描画などをすると、この透明半球塩ビの表面に制作すれば半球の作品に仕上げることができて便利です。



## 丈夫なボードで屋外の展示も OK です

## ホワイトボード

- 17200 ----- ¥275 ¥250

サイズ：330 × 245 × 2mm  
 材質：発泡塩ビ板

圧縮バルブとプラスチックの中間のような素材です。

切断は、糸のこを使用してください。  
 また、曲げる場合は、60度以上のお湯に付けてください。アクリル絵の具による彩色もできます。 無くなり次第廃止



## カラードタック

- 18430 ----- ¥495 ¥450

シート 125 × 100mm (あか、オレンジ、きいろ、グリーン、スカイ、ブルー) 6色組 各1枚  
 透明塩ビ板 B5判 1枚、黒紙 B5判 1枚  
 説明書付きシート サイズ：125 × 100mm

## カラードタック大判

- 18431 ----- ¥737 ¥670

シート (あか、オレンジ、きいろ、グリーン、スカイ、くろ) 6色組 各1枚  
 説明書付き サイズ：200 × 125mm

## カラードタック単色 (20枚入)

- 18432 ~ 9 ----- 各 ¥3,850 ¥3,500

18432 あか 18433 オレンジ 18434 きいろ 18435 グリーン  
 18436 スカイ 18437 ブルー 18438 くろ 18439 しろ  
 サイズ：200 × 250mm

材質：特殊加工カラー軟質プラスチックシート

ガラス、タイル、金属、アクリル板、などの表面がツルツルした素材に、カットして糊なしで貼ったりはがしたりできる、色付き透明プラスチックシートです。窓ガラスの装飾や目印に使用できます。ガラス素材や塩ビ板に貼って、ランタン、ルームライト、など光を使う作品に効果的です。

カラードタック

カラードタック大判

カラードタック単色

グラスデコ

16631 GDS12TN ----- ¥1,540 ¥1,400

<セット内容> グラスデコ 12色 10.5ml 各1本  
縁取り兼用ブラック、縁取り兼用ゴールド  
サニーイエロー、オレンジ、ポピーレッド、バイオレット  
スカイブルー、コバルトブルー、ロイヤルグリーン  
ソフトブラウン、スノーホワイト、スパークルピンク  
フィルムシート5枚、作品参考例、下絵イラスト集



16632 GDS14 ----- ¥3,630 ¥3,300

<セット内容> グラスデコ 14色 ブラック 40ml  
縁取り兼用ブラック2本、縁取り兼用ゴールド2本  
サニーイエロー、オレンジ、ポピーレッド、バイオレット  
スカイブルー、コバルトブルー、ロイヤルグリーン  
ソフトブラウン、スノーホワイト、スパークルイエロー  
スパークルピンク、スパークルグリーン 各1本  
(ブラック以外 22ml)  
フィルムシート5枚、作品参考例、下絵イラスト集

グラスデコは、欧米で大人気の  
乾くとクリアカラーになる  
不思議な絵具です。

完成したら窓や鏡、携帯電話等に貼ってお楽しみ下さい。  
透明な樹脂系の絵の具です。  
ガラス素材や、アクリル板、タイルなどのほか、  
金属にも描けます。また、塩ビ板に描いてランタンやモビールにしたり、当社のルームライトに直接描くこともできます。



1. 下絵の上に仮止め用として付属のR・グーをフィルムの一部に塗って固定します。
2. 下絵の縁取りを、縁取り用のグラスデコで厚めに塗り、乾くまで待ちます。(約1時間、季節・描き方等により異なります。)
3. グラスデコのお好きなカラーでイラストの中を厚めに塗ります。(使用後すぐにノズルをきれいにふき取り、必ずキャップをしてください。)
4. 透明感のあるカラーになり、完全に乾いた後(約8時間)、グラスデコの端をフィルムからそとはがします。

グリッターグー

16640 クラシック ----- ¥770 ¥700

16643 ネオン ----- ¥770 ¥700

16644 カーニバル ----- ¥770 ¥700

グリーティングカードや、絵手紙  
POPをキラキラ光る魅力的な作品にします

グリーティングカードや絵手紙などをキラキラ飾り付けるラメ入りののりです。  
グラスデコと組み合わせて使用すると、ガラスや鏡、携帯電話などに貼ってはがせるキラキラした、カラフルな作品ができあがります。



クラシック 6色 各10.5ml  
シルバー、ゴールド  
ポピーレッド、ロイヤルグリーン  
コバルトブルー、パープル



ネオン 5色 各10.5ml  
イエロー、オレンジ  
ピンク、グリーン  
ブルー



カーニバル 5色 各10.5ml  
ゴールド、レッドブルー  
ゴールドレッド、ゴールドブルー  
ゴールドグリーン ※ラメの色

ワシンステンドホビー

16800 4本セット ----- ¥990 ¥900

きいろ、ももいろ、そら (9ml) 各1本  
縁取り用黒 20ml 1本

16812 10本セット ----- ¥2,530 ¥2,300

きいろ、ももいろ  
そらいろ、あか  
あお、みどり  
むらさき、おれんじ  
透明 (9ml) 各1本

黒 (20ml) 1本  
混色用カップ2個



16802 きいろ 16803 ももいろ 16804 そらいろ 16805 あお 16806 あか 16807 みどり 16808 むらさき 16809 透明 16814 おれんじ

乾きが速く、安全で使いやすいステンドカラーです。

くろ以外の各色を自由に混ぜ合わせて、鮮やかな美しい色をつくることもできます、チューブ先端で色を塗り広げられます。

うすめ液:「水溶性ニス専用うすめ液」  
乾燥時間 (20℃): 約30分間



単品ステンドホビー

- 16801 ふちどり用黒 (20ml) ----- ¥352 ¥320
- 16813 ふちどり用ゴールド (20ml) -- ¥352 ¥320
- 16802 ~ 8 単色 (9ml) ----- 各 ¥253 ¥230
- 16809 透明 (9ml) ----- ¥242 ¥220
- 16814 おれんじ (9ml) ----- ¥253 ¥230

<使用方法>

1. 塗る面のよこれをとる。
2. 下がきをする。
3. 「縁取り用黒」でふちどり。
4. 色を入れる。
5. 乾燥させる。



絵画・画材

デザイン

工芸・民芸

版画・染色

木彫・木工芸

てん刻

彫塑・彫刻

陶芸

ガラス工芸

金属工芸

皮革工芸

七宝焼

資料

備品

良質で安全な工作紙！

両面色違い造形紙



## カラードフォルム

18201 B4 判厚口 5 枚組 ----- ¥275 ¥250

18211 B3 判厚口 5 枚組 ----- ¥550 ¥500

サイズ：B4 (364 × 257mm)

表裏色の違った、適当な腰をもった中厚造形紙です。平面、半立体、立体など、いずれの表現活動にも適しています。裏返し、切り開き、切り起こし、折り曲げなどの技法により、カラードフォルムのもつ美しい配色が、変化に富んだ素晴らしい作品づくりに役立ちます。

## カラードフォルム P (5 枚組)

18212 ----- ¥275 ¥250

サイズ：B4 判 (364 × 257mm)

&lt;色内容&gt;

アイスグリーン・ヒアシンスブルー  
キュービッドピンク・ブライトターコイズ  
ミモザイエロー・オーキッドピンク  
アクア・アプリコット  
スプライト・ラベンダー

児童に人気のある  
明るい色調の  
両面色違い造形紙

柔らかな配色でありながら、ぼんやりした作品にならないよう、またカラーユニバーサルデザインにも配慮した色組みとなっています。



## トータルカラー

18042 25 色角型 ----- ¥154 ¥140

(150mm角・金・銀入り/紙厚 45kg)

18030 48 色 B6 判 (紙厚 45kg) --- ¥264 ¥240

18031 48 色 B5 判 (紙厚 45kg) --- ¥528 ¥480

18032 68 色 B6 判 (紙厚 45kg) --- ¥495 ¥450

18033 68 色 B5 判 (紙厚 45kg) --- ¥990 ¥900

18050 93 色 B6 判 (紙厚 70kg) ---- ¥693 ¥630

18051 93 色 B5 判 (紙厚 70kg) - ¥1,386 ¥1,260

18052 93 色 B4 判 (紙厚 70kg) - ¥3,410 ¥3,100

平面構成、デザイン、工作の表現材料として、最高級品質の色紙です。

文部科学省学習指導要領にも示されている、色の明暗や強弱（トーン）に分類してあります。



## 方眼カラードフォルム (5 色組)

18410 B4 判厚口 (364 × 257mm) --- ¥308 ¥280

18411 B3 判厚口 (515 × 364mm) --- ¥616 ¥560

あか・ピンク (方眼)、みどり・きいろ (方眼)

あお・オレンジ (方眼)、むらさき・きみどり (方眼)

くろ・うすあお (方眼)

## 中厚質の両面色違い造形紙

## つやなし面に 1cm 方眼印刷。

片面に印刷されている方眼は、薄いグレーなので気になりません。つやのある冴えた色の面と、つやのない薄い色の面による美しいコントラストは、生徒の好みの高い色から選ばれており、楽しい作品づくりには最適な表現材料です。

## 片面アルミ色造形紙



## アルパー (5 色組)

18450 B4 判 (364 × 257mm) ----- ¥583 ¥530

色：あか、だいたい、ひわいろ

あおみどり、ぐんじょういろ

片面アルミ (銀)、片面ベタ刷り (マット) 印刷

片面がアルミ、片面がマットの色料で印刷した色画用紙でつくられています。

光と色を美しく生かせる造形表現材料です。



## カラードフォルム E (5 枚組)

18921 ----- ¥220 ¥200

サイズ：B4 判 (364 × 257mm)

&lt;色内容&gt;

赤・ピンク 黄色・緑 あさぎ色・黄緑  
朱色・薄青 青紫・やまぶき色

## 古紙配合の再生紙を用いた

## バリエーションです。

こどもたちの健康と環境の保護を考えて、印刷インキに植物性 (大豆油) インキを使用しています。

紙厚は、カラードフォルム 5 枚組の薄口と同じです。



## アルパーテープ (7 色組)

18460 20 × 370mm ----- ¥3,630 ¥3,300

片面アルミ・片面色画用紙のテープ状造形紙 7 色

あか、だいたい、ひわいろ、あおみどり

うすあお、ぐんじょういろ、しろ

各 52 本 計 364 本セット

はさみ・カッターで加工でき、アルミ使用なので紙よりも形が定着しやすい素材です。

アルミ面の反射光と色画用紙面の色と調和して、美しい、楽しい作品となります。



## カラードテープ (各 200 本入)

18420 1cm (364 × 10mm) ----- ¥880 ¥800

18421 2cm (364 × 20mm) ----- ¥1,760 ¥1,600

18422 3cm (364 × 30mm) ----- ¥2,200 ¥2,000

## 両面色ちがいテープ

あか/ピンク、ひわいろ/みどり、あさぎいろ/きいろ  
しゅいろ/チョコレート、ベージュ/こんいろ  
(上記共) 各 40 本

## カラードテープ ミックス

18423 ----- ¥418 ¥380

10mm幅 15 本 (各色 3 本入)、20mm幅 10 本 (各色 2 本入)

30mm幅 5 本 (各色 1 本入)

アルパーテープ 20mm幅 6 本 (各色 1 本入)

技法解説書付き (ビニール袋入り)



カラーダンボール (サーフ)

10630~672 ----- 各色 ¥385 ¥350

サイズ: 770 × 545 × 1mm

紙質: カラー段ボール、片面波目、両面色付き

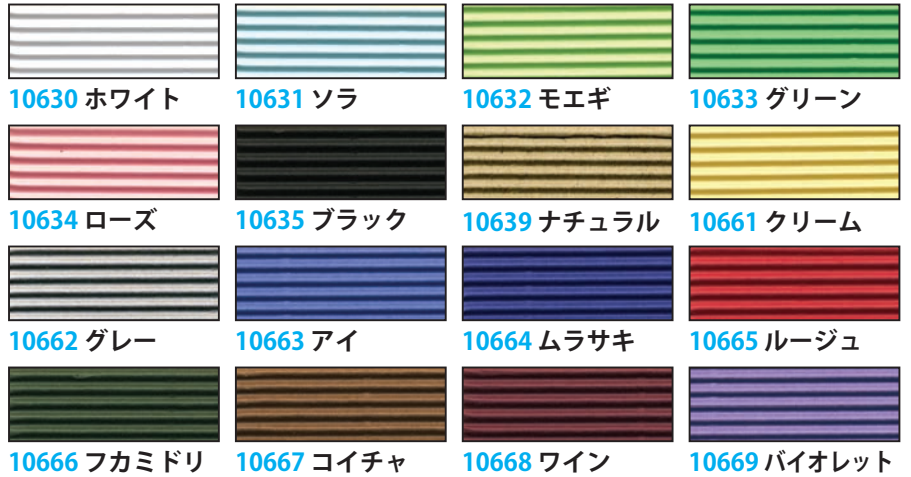

目の細かい、上品な感じのカラー段ボール紙です。

色も落ち着いた色です。

この紙は、本来、ギフトボックスなどのパッケージ用として開発されました。工作、立体造形、オブジェ、お面、ランタン、ランプシェード、モビールなどにご利用いただけます。



カラー工作用紙

- 10420 赤 ----- ¥132 ¥120
- 10421 青 ----- ¥132 ¥120
- 10422 レモン ----- ¥132 ¥120
- 10423 緑 ----- ¥132 ¥120
- 10424 茶 ----- ¥132 ¥120
- 10425 白 ----- ¥132 ¥120
- 10426 黒 ----- ¥132 ¥120
- 10427 橙 ----- ¥132 ¥120
- 10428 黄緑 ----- ¥132 ¥120
- 10429 水色 ----- ¥132 ¥120
- 10430 桃 ----- ¥132 ¥120
- 10431 紫 ----- ¥132 ¥120
- 10432 金 ----- ¥264 ¥240
- 10433 銀 ----- ¥264 ¥240
- 10434 ホイルレッド ----- ¥330 ¥300
- 10435 ホイルブルー ----- ¥330 ¥300
- 10436 ホイルピンク ----- ¥330 ¥300
- 10437 ホイルグリーン ----- ¥330 ¥300

<サイズ>  
B3判 (515 × 364mm)

<紙質>  
カラー工作用紙  
裏面方眼入り

<用途>  
工作、立体造形



ニューカラーの両面色違い工作用紙です。

ニューカラー  
デュエットカラー (8色組)

10655 ----- ¥572 ¥520

サイズ: 8切 (272 × 392mm) 紙質: 両面色違い工作用紙

<色内容>

しらちゃ/ちゃいろ さくら/はいろ やまぶき/レモン わかくさ/みずいろ  
ももいろ/うすあお レモン/みどり あお/あか あか/くろ

表裏の色が違う両面カラー造形紙

ニューカラーは、印刷によって色を付けたものではなく、染めてあります。これをリバーシブルで2枚合紙していますので、折り曲げたときにエッジに白い部分が見えたり、曲げたところから色をはがれるということがありません。



材質・ミューズコットン紙厚口

ミューズコットンパッド(22色入)

10490 ----- ¥1,430 ¥1,300

サイズ: B4判 (364 × 257mm)

独特の箕の目(レイド)と柔らかな風合いの紙肌を持つミューズコットン紙の中から使用頻度の高い22色を選び、各1枚ずつ蝶型のクロス巻きに綴じたB4サイズのパッドです。ペーパークラフト、パッケージ、ダミー、ディスプレイのカラーバックグラウンドはもちろん 絵具、色鉛筆、パステルなどのドローイングなどにも使えます。



ミューズコットンカラーセット

10480~9 8切(374 × 267mm) --- ¥1,210 ¥1,100

ミューズコットン紙厚口の中をよく使用される色を同系色ごとにセットしました。

- 10480 レインボーセット (14色 28枚)  
赤、朱、黄、山吹、緑、孔雀、藍、黒、蜜柑、檸檬、若草、濃い青、藤紫、牡丹
- 10481 ローズセット (14色 28枚)  
紫陽花、桜、薔薇、紅、赤、桃、石榴、濃い赤、薊、燕紫、海老茶、小豆、薄桃、朱鷺

- 10482 ブルーセット (10色 28枚)  
水、浅黄、青磁、灰青、空、青、藍、はなだ、紺、濃い青
- 10483 グリーンセット (10色 28枚)  
ひわ、藤、緑、松葉、オリーブ、草、若葉、孔雀、若草、深緑
- 10484 サニーセット (14色 28枚)  
赤、鮭、柿、朱、根岸、クリーム、象牙、黄山吹、茶、蜜柑、檸檬、駱駝、りきゅう
- 10485 グレイセット (9色 28枚)  
鼠、濃紺、藍ねず、純白、銀ねず、白金、薄ねず、濃いねず、黒
- 10486 ブラウンセット (7色 28枚)  
茶、枯葉、白茶、胡桃、すすき、焦茶、駱駝
- 10487 グラスセット (7色 28枚)  
もえぎ、わかみどり、あさみどり、びやくろくきはだ、きすいせん、たんぼぼ
- 10488 アクアセット (7色 28枚)  
こんぺき、あおふじ、はなあさぎ、びやくぐん、わすれなぐさ、うすあさぎ、うすみず
- 10489 フラワーセット (7色 28枚)  
こすもす、こうばい、さくらがい、うすぎくらうすふじ、ふじ、りんどう

## 千代紙 (10枚組)

70240 A ----- ¥330 ¥300

70241 B ----- ¥330 ¥300

70242 C ----- ¥330 ¥300

サイズ: 100 × 100mm

## 10種類の柄の小さい千代紙のセットです。

アクセサリや螺鈿工芸などの装飾にちょうどいいサイズです。日本では、古くから民芸、手芸、折り紙の材料として親しまれている友禅和紙です。Aは「ひかえめな柄」、Bは「色の濃い華やかな柄」、Cは「明るく華やかな柄」

※現物と掲載写真が異なることがありますのでご了承ください。

## &lt;応用&gt;

七宝用の銅板にはりくるみ、ニスでつや出しをして和紙七宝にする。

螺鈿工芸(青貝)といっしょにパルプ盆やパルプコースターに貼る。

ホワイトブックやCDなどに貼る。うちわやせんすに貼る。フラットボックスに貼る。

A



B



C



## 日本の伝統的な色調と風あいをもった美しい色和紙です



## 色和紙

70210 B5判 15色組 ----- ¥528 ¥480

70211 B5判 25色組 ----- ¥605 ¥550

70212 正方形 (180mm角 25色組) - ¥550 ¥500

70213 B6判 15色組 ----- ¥275 ¥250

70214 B6判 25色組 ----- ¥352 ¥320

25色もの色調をそろえていますので、デザイン、工作、版画などに幅広く活用できます。



## 民芸いろがみ (18色組)

70200 ----- ¥165 ¥150

サイズ: 255 × 175mm

通常のものよりかなり大きめの折り紙です。鮮やかな色調なので、はり絵、切り絵や平面構成などに向いています。

無くならず次第廃止



## ホイルカラー (10色 12枚組)

18490 ----- ¥132 ¥120

サイズ: 150 × 150mm

表面がアルミ質の、キラキラと輝くいろがみです。

デザイン、工作、貼り絵、カッティング台紙などにご利用できます。

※注意: 色数、枚数が変わる場合があります。

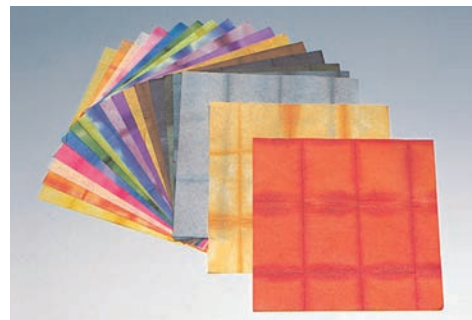

## ちぎり絵色和紙 (150 × 150mm)

70220 18色 ----- ¥792 ¥720

70222 10色 (無くならず次第廃止) -- ¥528 ¥480

手染めの和紙です、ちぎった部分に細かい繊維が出ますので、ちぎり絵としては最適の紙です。



※色見本10色+8色、手染めですので染め具合は一定ではありません。



## 民芸色和紙 (18色組)

70201 ----- ¥440 ¥400

サイズ: 260 × 178mm

落ち着いた和風色の、越前色鳥の子紙 18色をセットしました。

切り絵・ちぎり絵など様々なペーパークラフトに



## カラフルダンボール (7色組)

10675 ----- ¥440 ¥400

サイズ: 297 × 204 × 3mm

色内容: 赤、青、黄、緑、茶、白、黒

紙質: カラー段ボール、裏面白

## &lt;用途&gt;

工作、立体造形、オブジェ、お面、ランタン、ランプシェード、モビールなどに



## マーメイド紙

10461 ~ 91枚 ----- 各 ¥33 ¥30

1 白 2 桜 3 ぼたん

4 赤 5 山吹 6 もえぎ

7 青竹 8 セルリアン 9 黒

サイズ: 200 × 150mm

紙厚: 153kg

備品





レーヨン紙

70111 50枚入り ----- ¥2,057 ¥1,870

サイズ：540 × 380mm  
紙質：レーヨン紙 (20g/m<sup>2</sup>)

筋が入っていないランプシェード用。  
いろいろな作品の包装紙や化粧紙に使用できます。

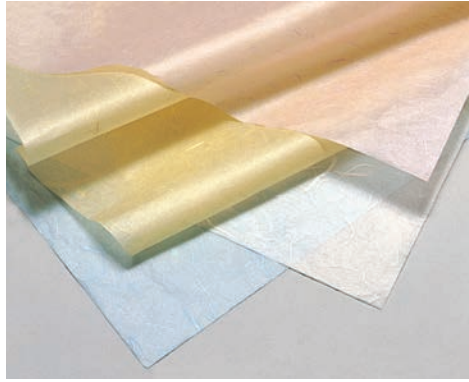

雲龍紙 (468 × 318mm)

70100 白 ----- ¥88 ¥80  
70101 桃 ----- ¥99 ¥90  
70102 水 ----- ¥99 ¥90  
70103 黄 ----- ¥99 ¥90

紙質：純こうぞ製  
用途：張り子、ちぎり絵、ランプシェード



雲龍紙濃色 (318 × 234mm)

70104 赤 ----- ¥66 ¥60  
70105 紺 ----- ¥66 ¥60  
70106 黒 ----- ¥66 ¥60  
70107 濃黄 ----- ¥66 ¥60  
70108 濃緑 ----- ¥66 ¥60

紙質：純こうぞ製  
用途：張り子、ちぎり絵、ランプシェード

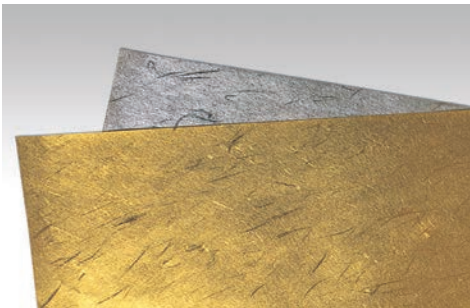

メタルペーパー

10133 銀 ----- ¥396 ¥360

サイズ：545 × 394mm

10134 金 ----- ¥396 ¥360

サイズ：545 × 394mm

和紙に金属粉(アルミ)を蒸着させたものです。  
表装、掛軸などの裏張りや、グリーティングカード、  
各種イベント、平面構成、屏風の制作など、幅広い  
使い方が可能です。紙ですので、取り扱いが簡単で、  
重ね貼りや上からの描画も可能です。

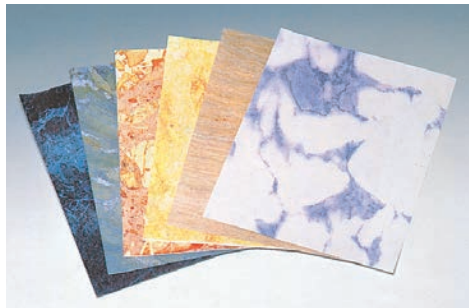

ストーンペーパー (6枚組)

10160 ----- ¥550 ¥500

サイズ：A4判 (297 × 210mm)

上質紙に各種大理石の模様を印刷した紙です。表面  
は、コート仕上げです。  
紙ですので、取り扱いが簡単で、重ね貼りや上から  
のシルク印刷も可能です。

※ 無くなり次第廃止



ウッドペーパー

16170 A4判 5枚組 ----- ¥440 ¥400

サイズ：297 × 210mm

16171 はがき倍判 5枚組 ----- ¥143 ¥130

サイズ：200 × 150mm

木の肌触りのようなエンボス加工が施されています。  
木製と違い紙ですので取り扱いが簡単で、重ね貼  
りや上からのシルク印刷も可能です。  
また、平面のみならずある程度の曲面のベース素材  
にも貼ることが可能です。

金銀転写シート (5枚入り)

10141 銀箔シート ----- ¥660 ¥600

10142 玉虫シート ----- ¥660 ¥600

サイズ：上記いずれも 300 × 200mm

コピーのトナー部分にみ、  
アイロンで金箔や銀箔が転写されます。

コピーしたものの上へ金銀転写シートを置  
き、上からアイロンをかけてはがすだけで  
す。トナーがアイロンの熱でとけて接着効  
果が生まれ、その部分にシートの金や銀が  
付着します。※金は在庫なくなりました。

無くなり次第廃止

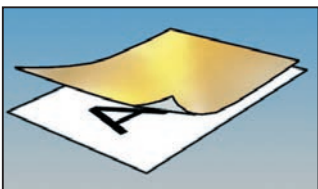

白黒のめりはりのはっきりした画像  
の上に、金銀転写シートを光る方を  
表にしてのせます。

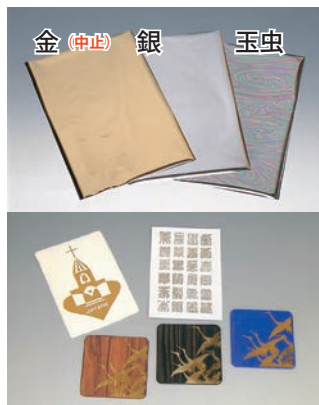

圧力をかけながらアイロン (中温  
140°C) かけ、シートをはがすとトナ  
ー部分に金銀転写シートが付着します。



ファイバークラフト (5枚入り) サイズ：300 × 275mm

70110 ----- ¥825 ¥750

水に濡らすと柔らかくなり乾くと硬化する紙

ファイバークラフトは、木材パルプや綿を原料として作られた新素材です。  
厚く、丈夫で破れにくく、水につけると柔らかくなり、乾燥すると硬くなる  
という性質があります。絵の具での着色、カッターナイフやはさみで切ることが  
できます。接着は、木工用接着剤で接着できます。  
和紙のように光を通しやすいため、ランプシェードやランタン、ルームライトに向  
いている他、モビール、オブジェ、造花、小物入れ、ペンスタンド、ペントレー、カ  
ードホルダー、お面など様々なご利用いただけます。 ※無くなり次第廃止

絵画・画材

デザイン

工芸・民芸

版画・染色

木彫・木工芸

てん刻

彫塑・彫刻

陶芸

ガラス工芸

金属工芸

皮革工芸

七宝焼

資料

備品

グリーティングカードセット

15702 ----- ¥616 ¥560

<セット内容>

特製ケント紙 (200 × 150mm) 5枚  
 原図 (アルファベット文字他) 3枚  
 マーメイド紙 (200 × 150mm) 5色組  
 (色: 青竹、セルリアン、ぼたん、黒、赤)  
 1mm方眼紙 5枚、針ニードル 1本  
 説明書付き

招待状、バースデーカードなどにどうぞ

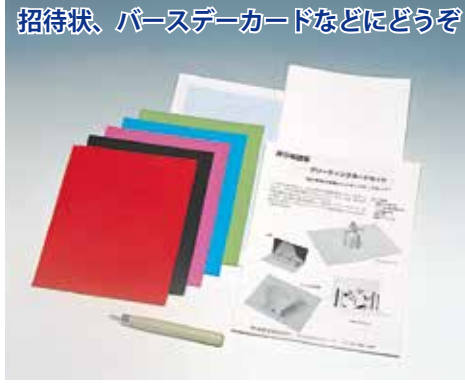

折り紙建築の90°展開、180°展開を  
 グリーティングカードにできるようにしたセットです。

招待状、クリスマスカード、名紙などに応用してはいかがでしょうか? マーメイド紙を貼ってコントラストを出すと、より作品が引き立ちます。



制作: 中沢圭子

オリガミックキット

15700 ----- ¥638 ¥580

<セット内容>

特製ケント紙 (200 × 150mm) 5枚  
 1mm方眼紙 5枚、実寸大原図 3枚  
 針ニードル 1本  
 下敷き用ゴム板 (200 × 150mm) 1枚  
 説明書 (90°展開) 付き

90°展開の作品ができるセットです。

簡単な材料と用具を使って作ることでできる折り紙建築は、国内はもとより欧米各国に愛好者の輪が広がっています。基本のデザインをマスターすることによって、創造性に富んだ、新しい可能性が無限に広がります。平面から思いがけない立体に変わる展開の面白さを、是非お試しください。

白いペーパーの空間に飛び出す立体彫刻



制作: 茶谷正洋

注意: ニードルは、先端が尖っていますので、力を入れ過ぎないように注意して下さい。



1. 立体の構図を考え、切る部分と折る部分とを区別しながら、方眼紙に下絵を描きます。

2. ケント紙の上に1の方眼紙を合わせ、テープで固定します。(原図を利用してよい)

3. 線と線の交差する接点をニードル、あるいは鉄筆で穴をあけます。

4. カットする線のみをカッターナイフで切ります。曲線は、ニードルで筋を入れた後に切ります。

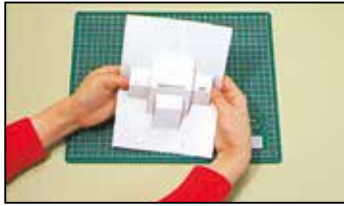

5. 山折り、谷折りの部分にニードル (鉄筆) ですじを入れます。

6. 全体の折り目に注意しながら、両手で均等に力を入れて、折り目をなじませます。

7. 正確な折り目が付いたら、半分に折り、押さえて折り目を確実にします。

8. 90°に開いて完成です。

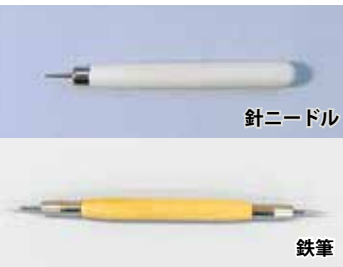

特製ケント紙

15710 ----- ¥33 ¥30

サイズ: 200 × 150mm

厚さ: 200kg

マーメイド紙

10461 ~ 91枚 ----- 各 ¥33 ¥30

- 1 白
- 2 桜
- 3 ぼたん
- 4 赤
- 5 山吹
- 6 もえぎ
- 7 青竹
- 8 セルリアン
- 9 黒

サイズ: 200 × 150mm  
 紙厚: 153kg

針ニードル 長さ 120mm

22100 ----- ¥66 ¥60

用途: 折り目付け用

鉄筆 (木柄) 長さ 150mm

15721 ----- ¥737 ¥670

用途: 折り目付け用

オルファーアートナイフ

14103 ----- ¥748 ¥680

NT デザインナイフ D-401P

14217 ----- ¥484 ¥440

サイズ: φ 9mm 長さ 140mm  
 45°、30°の替え刃各5本付。

絵画・画材  
 デザイン  
 工芸・民芸  
 版画・染色  
 木彫・木工芸  
 てん刻  
 彫塑・彫刻  
 陶芸  
 ガラス工芸  
 金属工芸  
 皮革工芸  
 七宝焼  
 資料  
 備品

# ペーパークイリング

15630 スターターキット --- ¥3,630 ¥3,300

<セット内容>

- ペーパークイリングテキスト 1冊
- ペーパークイリングバー 1本
- クイリングカラーペーパー 各240本  
(3mm幅×30cm 6mm幅×30cm)
- クローリーグルー 1本
- ペーパーカード 2枚

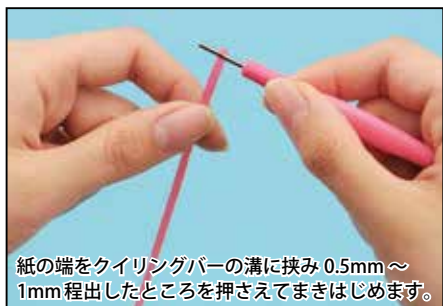

紙の端をクイリングバーの溝に挟み0.5mm〜1mm程出したところを押さえてまきはじめます。

ペーパークイリングは習得が簡単で手軽に楽しめるペーパークラフトです



※パッケージが変更になります



細長い紙をクルクル巻いてパーツを作りそれを組み合わせると多様な作品が作れます。

グリーティングカードの装飾やミニチュア等、アイデア次第でオリジナル作品が簡単に作れます。

初めてペーパークイリングにチャレンジされる方へ、必要なアイテムを、ワンパッケージに揃えました。

### ペーパークイリングの基本パーツ



1. タイトサークル (巻きき)
2. ルーズサークル (巻きをゆるめたもの)
3. ティアドロップ (涙型またはしずく型)
4. フレーム (炎型)
5. リーフ (葉っぱ型)
6. 変形リーフ

### クイリングカラーペーパー (中性紙)

- 15636 A パステル (3mm) ----- ¥352 ¥320
- 15637 A スタンダード (3mm) ----- ¥352 ¥320
- 15633 B パステル (6mm) ----- ¥407 ¥370
- 15634 B スタンダード (6mm) ----- ¥407 ¥370
- 15639 C ビビット (15mm) ----- ¥528 ¥480

サイズ：長さ300mm 90本 (9色×10本)  
※ ビビットC15mmは、70本 (7色×10本) です。



※パッケージが変更になります

### カラーペーパー配色一覧

- パステル** ラベンダー、ひまわり、黄緑、あさぎ、うすあさぎ、ばら、クリーム、白茶、スノーホワイト
- スタンダード** オリーブ、緑、うす青、藤、朱、こばい、赤、オレンジ、スノーホワイト
- ビビット** 黄色、緑、あさぎ、うす紫、ばら、赤、スノーホワイト



### はじめてのペーパークイリング DVD

65420 ----- ¥1,540 ¥1,400

<内容>

基本的なパーツの作り方、パーツの組み合わせ作品例  
収録時間：67分

DVD で分りやすく基礎・作り方をマスターできます。



### ペーパークラフト用のリ グローリーグルー

45036 ----- ¥748 ¥680

容量：50g

グローリーグルーは、ツインタイプの容器、高粘度の水溶性のりを採用したペーパークラフト用に開発されたのりです。ペーパークイリング、折り紙、厚紙工作などに最適です。  
※ なくなり次第廃止



※パッケージが変更になります

### クイリング専用工具 クイリングワークボード

15632 ----- ¥880 ¥800

サイズ：200×150×5mm  
目盛り印刷付きコルクボード、説明書付き。

### クイリングバー

15631 ----- ¥748 ¥680

サイズ：全長：80mm

絵画・画材

デザイン

工芸・民芸

版画・染色

木彫・木工芸

てん刻

彫塑・彫刻

陶芸

ガラス工芸

金属工芸

皮革工芸

七宝焼

資料

備品

張り子セット

71300 ----- ¥660 ¥600

- <セット内容>  
 張り子用和紙 約25枚 (40g)  
 (170 × 130mm)  
 彫塑粘土 1kg 1個  
 特殊下塗り剤 35g  
 接着剤 (CMC) 10g  
 首振り用ピン 3本  
 ひげ (70mm) 2本  
 説明書付き



粘土で原形をつかって、動物の置き物や人形、お面、だるまなど自由に形を考え、制作できる創作張り子です。



1. 粘土で原形をつくります。

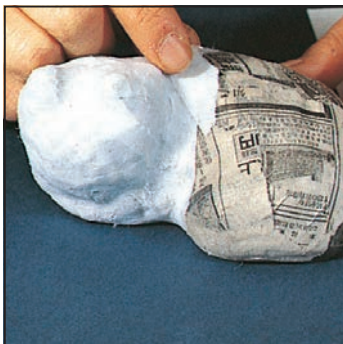

2. 粘土が乾燥したら、濡らした新聞紙を原形に張りくるみます。



3. 乾燥後、カッターナイフで切り開き、原形を抜き取ります。



4. 原形を抜き取ったら、再び元どおりに張り合わせます。



5. 下塗り剤が乾いたら、絵の具で絵付けをし、透明ニスで上塗りをして完成です。

その上に和紙をちぎって接着剤 (CMC) に浸したものを張りくるんでいきます。

複雑な形は、切るところを増やすと原形が抜き取りやすくなります。

余分な和紙に接着剤を付けて接合します。その後、下塗り剤に接着剤 (CMC) を入れ全体に塗ります。

<張り子メモ>

張り子は、「張りぬき」、「張りぼて」ともいい、古い時代に中国から伝わってきました。室町時代には、上流階級の間で犬の形をした張り子の犬篋 (いぬばこ※1) を飾ることが流行りました。その後、江戸時代になり、各地で和紙の生産が始まり、技術も発達すると、その土地独自の玩具として量産されるようになります。

有名などころでは、達磨の形をした起き上がりこぼしが江戸時代に流行しました。

※1. 犬篋 (いぬばこ): 犬の形をした置物。出産のお守り。御伽犬 (おとぎいぬ)、宿直犬 (とのいいぬ) とも呼ばれます。



張り子基本セット

71306 ----- ¥374 ¥340

- <セット内容>  
 張り子用和紙 (170 × 130mm) 約25枚 (40g)  
 特殊下塗り剤 35g 接着剤 (CMC) 10g  
 張り子の説明書

和紙と接着剤のセットです。

特殊下塗り剤 (胡粉) を塗ることにより張り子本来の風合いが出せます。共同制作などで大きな張り子作品制作にお得です。



CMC (10g)

5516 ----- ¥121 ¥110

CMC と水 (ぬるま湯) をペットボトルなどに入れ、水溶液を作ります。(500cc に CMC 約 3~5g)

お好みで濃度を調整して使えます。

CMC = カルボキシメチルセルロース (carboxymethyl cellulose) 無味、無臭、無害であるため、食品、化粧品、医薬品、洗剤、などに広く利用されている化学糊。

張り子用和紙

71304 ----- ¥132 ¥120

170 × 130mm 約25枚、40g 入  
 CMC を適量入れてた水のりに浸し、型に貼り付けます。(濡らした新聞紙で二重に包んだ後に貼り付けると型から剥がしやすくなります)

特殊下塗り剤 (胡粉) 35g

71301 ----- ¥121 ¥110

CMC を適量入れてた水のりを使用します。塗りやすい濃度で使用してください。※紙を貼るために作った水のりを利用しても良いでしょう。

彫塑用粘土 1kg

30210 ----- ¥286 ¥260

型を作り、乾燥させ貼り付ける方法  
 ※同じ形の張り子を量産することが可能 (濡らした新聞紙で二重に包むと剥がしやすくなります)  
 乾燥する前にラップなどで包み乾かせず別の型作りに再利用することも可能です。

手に付いてもベタベタしません。

※「だま」にならないように、少しずつ入れたください。(たまになっても時間かたては溶けます)

絵画・画材

デザイン

工芸・民芸

版画・染色

木彫・木工芸

てん刻

彫塑・彫刻

陶芸

ガラス工芸

金属工芸

皮革工芸

七宝焼

資料

備品

張り子紙 (反古紙 ほごがみ)

71303 ----- ¥330 ¥300

サイズ: 約 200 × 300mm

張り子の下地に最適

風船やボールなど、色々な物で型を取り  
張り子の造形物を作ってみよう!

厚みのある再生紙で吸水性に優れ、水に浸すとやわらかくなり、簡単に指でちぎることができます。



しっかりした厚みがあります

繊維が絡みやすく、厚さがあるので重ね貼りをしなくても、張り子作品の下地作業時間短縮が可能です。

5516 CMC ----- ¥121 ¥110

※張り子紙の要領で、水に CMC を入れ使用すると、接着が強力になり強度もアップします。

再生紙で作った紙です。



※手作りのため納期がかかる場合があります。



発泡スチロールのモデルに水で濡らして、ちぎって貼りました。



張り子紙をちぎり、型に貼り付けます。乾いたら剥がし、軽量粘土下塗りをし、表面を安定させます。着色し完成など細かな調整します。

※手作りのため納期がかかる場合があります。



ほごがみ  
反古紙張り子セット

71315 ----- ¥737 ¥670

<セット内容>

張り子紙 (約 200 × 300mm) 1 枚  
彫塑粘土 1kg 1 個、接着剤 (CMC) 10g  
説明書付き

丈夫な反古紙のセットです。

粘土で型を作り、反古紙を小さくちぎり張付けて、お面や、だるま、起き上りこぶしなど、張り子の技法で様々なものが作れます。

<制作例>



1. 粘土で型を作る  
凹凸の少ない単純な形が好ましい

2. 型を少し濡らした新聞紙で二重に包む。(型と反古紙の貼り付き防止のため)  
※ラップでも良い

3. 接着剤に浸した反古紙を貼り付ける。

4. 乾燥させる。  
※未乾燥で型抜きすると型崩れする恐れがあります

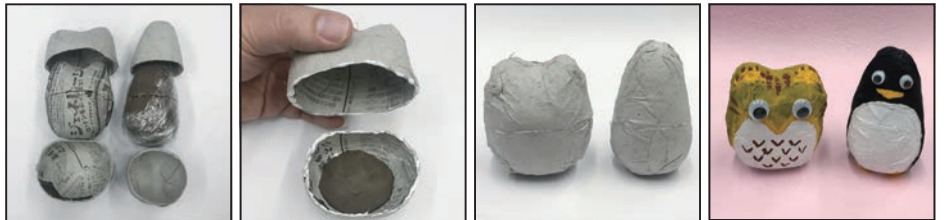

5. 型から抜き出す。  
※切目を入れ、型を出す。

6. 切目を入れ別れた物は、接着剤でつなぎ合わせる。  
紙を貼っても良い。

7. 乾燥させる。  
着色や加工をすることができます。

8. 着色して完成



風船張り子・ちぎり絵セット

71314 ----- ¥1,078 ¥980

<セット内容>

張り子用和紙 170 × 130mm (40g 約 25 枚)  
ちぎり色和紙 1、風船 2、接着剤 (CMC) 10g  
説明書付き

風船張り子をベースに、ちぎり絵作品が作れます。

水で溶いた接着剤 (水 500cc 接着剤 3~5g) に、適度にちぎったりハサミなどで切った民芸和紙を浸し、ふくらませた風船に貼付けます。乾燥後ちぎり絵色和紙で模様や絵を作り完成。360 度どこからでも鑑賞できるちぎり絵作品が作れます。中に LED やランタンユニットなどの光源を入れ飾ると幻想的な作品になります。



絵画・画材

デザイン

工芸・民芸

版画・染色

木彫・木工芸

てん刻

彫塑・彫刻

陶芸

ガラス工芸

金属工芸

皮革工芸

七宝焼

資料

備品

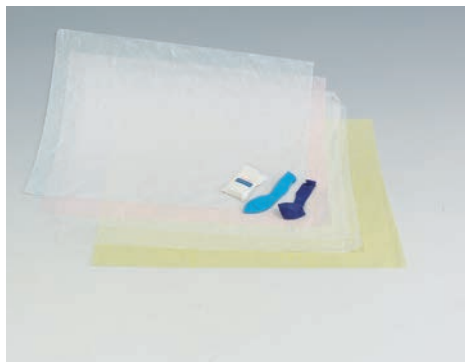

## 風船張り子雲龍セット

71309 ----- ¥627 ¥570

<セット内容>

雲龍紙 (白2枚、桃、水、黄 各1枚)

風船 2

接着剤 (CMC) 10g



### 雲龍紙と風船を利用した張り子づくりです。

独特の紙質の雲龍紙を風船に貼り付け、和紙の球体を作ることができるセットです。

白をベースに、桃、水、黄の三種類の雲龍紙で装飾します。

完成後、光源を入れるとおしゃれなランプシェードになります。



接着剤をしみ込ませた和紙を風船に貼り付けます。



和紙が乾いたら、風船の空気を抜き、取り外します。



この作品は風船をひもで縛り形をつけました。

## 風船張り子セット

71307 ----- ¥407 ¥370

<セット内容>

張り子用和紙 (170×130mm) 約25枚 (40g)

特殊下塗り剤 35g

接着剤 (CMC) 10g

風船2

説明書付き

### 風船を利用した張り子づくりです。

風船に和紙を貼り付け乾燥後風船を抜き取りします。

<作り方>

接着剤 (CMC) を水に溶き、和紙を使いやすい大きさにちぎり、接着剤に浸します。風船に和紙を貼っていきます。先に新聞紙を貼り強度をつけることもできます。乾燥後、特殊下塗り剤を塗ります。さらに乾燥後、着色し空気を抜いてふうせんを取り除きます。



## ゴムふうせん (100個入)

71310 ----- ¥1,320 ¥1,200

### 一般的なゴムふうせんです。

装飾や、粘土で空洞をつくる時の芯材などに、工夫次第でいろいろ使えます。

ふくらませた風船に張り子のように和紙を貼り、乾燥後空気を抜きふうせんを取り外します。



## 風船張り子のお面セット

71308 ----- ¥616 ¥560

<セット内容>

張り子用和紙 (170×130mm) 約25枚 (40g)

特殊下塗り剤 35g

接着剤 (CMC) 10g

風船2、軽量粘土 (40g) 1

説明書付き



## 顔出し、顔隠しの「かぶり物」どちらもできます!

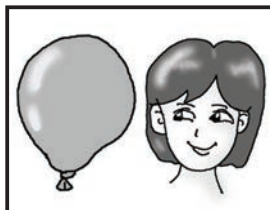

1. 風船を顔のサイズまで膨らませ、顔のサイズに合わせます。



2. 接着剤 (CMC) を水に溶き、和紙を使いやすい大きさにちぎり、接着剤に浸します。

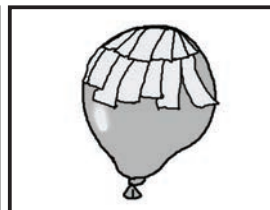

3. 風船に和紙を貼っていきます。先に新聞紙を貼り強度をつけることもできます。

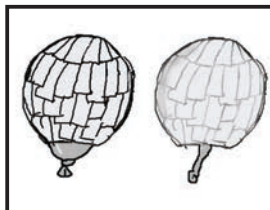

4. 乾燥後、特殊下塗り剤を塗ります。さらに乾燥後、空気を抜いてふうせんを取り除きます。

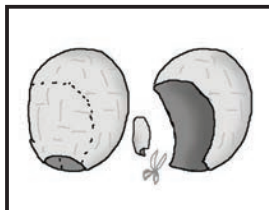

5. 余分な部分をハサミやカッターで切り取ります。

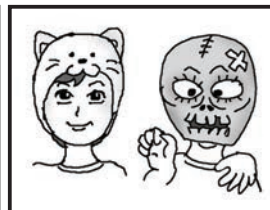

6. 粘土で耳や鼻などをつけ、工夫した作品をつくりましょう。

※ 特殊下塗り剤は CMC を混ぜて使います。紙を貼る時に余った接着剤を利用しても良いでしょう。



デコパージュ接着&仕上剤

46361 100ml ----- ¥1,012 ¥920  
 46362 200ml ----- ¥1,595 ¥1,450

布にちぎり絵ができる！

低臭で扱いやすいデコパージュ用の塗料です。接着とトップコートを兼ねているので、1つの塗料で仕上げることができます。落ち着きのあるつや消しの仕上がりで、“塗った”雰囲気が出にくく、自然な仕上がりになります。手についてもベタつきにくく、乾きが早いので作業性も抜群です。

屋内に飾る木・金属・ガラス・プラスチック・布  
 固形石鹸などのデコパージュ用

乾燥時間：約1時間／20℃  
 うすめ液：水（基本的にそのまま使用）



布に、ちぎり絵和紙・千代紙  
 ホログラムなど接着可能。



仕立て手下げ袋にちぎり絵

MDF 四角箱にちぎり絵

MDF 小箱にちぎり絵



1. 貼りたい部分に本商品を塗ります。貼付ける物の裏面にも塗るとよくなじみ、接着できます。



2. そっと載せ、空気を抜きながらしっかりと密着させます。



2. 上塗ります。十分に乾かし完成。白い液体ですが、乾くと透明になります。

紙すきプラ枠すだれセット（生徒用はがき判）

70712 ----- ¥594 ¥540

<セット内容>

樹脂製枠（外寸：215×146mm、内寸：155×105mm）2個  
 すだれ（170×120mm）竹製 1枚、説明書付き

はがきサイズに「紙すき」できます！

枠の部分を樹脂製にし、個人持ちでも使用できるように廉価設定にしました。牛乳パックからバージンパルプを作る製法も書かれている説明書が付いています。

牛乳パックの使い方

使用済みのパックを開いてよく洗い、適当に切って、24時間水につけます。（浮かないように重石があると良い）ふやけたパックをもんで表面のコーティングをはがします。ミキサーでよく攪拌使用します。

バージンパルプの使い方

パルプを水に10分ほどつけ、細かくちぎってミキサーにかけます。

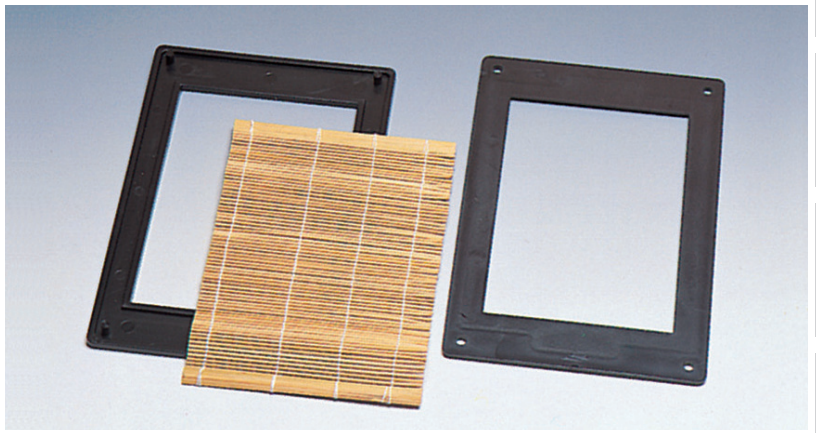

すき方

バットなど大きめの容器に入れ、紙すき枠ですくい上げます。5mmくらいの厚さになるまで繰り返します。（押し花や落ち葉、紐や絵の具、などを入れ工夫ができます。）

乾燥

布または新聞紙にはさま水を切ります。ガラスや板などに貼り付けて乾燥させても良いでしょう。生乾きの時に低温でアイロンをかけるときれいに仕上がります。



バット

材質：プラスチック製

22910 小 ----- ¥2,090 ¥1,900  
 サイズ：350×310×50mm

22911 中 ----- ¥2,750 ¥2,500  
 サイズ：410×330×60mm

22912 大 ----- ¥4,400 ¥4,000  
 サイズ：540×410×100mm



粘剤

70721 ----- ¥528 ¥480

容量：200cc

バージンパルプを固めるために水に溶かして使用するものです。本格的な和紙すきで使用するトロ口薬と同じ成分の科学粘剤ですので、無害です。

バージンパルプ1～2枚に対して水1Lに20ccを溶いて使用します。



バージンパルプ（3枚入り）

70720 ----- ¥352 ¥320

サイズ：約265×200mm

紙の原料になるパルプのシートタイプです。

細かくちぎって水に溶かし、水1Lに粘剤20ccと混ぜて使用します。バージンパルプ1枚に付き、はがきサイズで8枚くらいがすけます。

絵画・画材

デザイン

工芸・民芸

版画・染色

木彫・木工芸

てん刻

彫塑・彫刻

陶芸

ガラス工芸

金属工芸

皮革工芸

七宝焼

資料

備品

# スポンジちぎり絵

かんたん・スピーディに和紙の貼り付けができ、糊のベタベタも気にならない！

スポンジに水のりをふくませ、かんたん・スピーディに和紙の貼り付けができます。糊のついた手で紙をちぎってもベタベタにならず、仕上がりが綺麗です。

低学年～高学年、大人の趣味としても楽しめます。



## スポンジを使ったちぎり絵の和紙貼り、普通の糊付けより 2~3 倍速く作業が進む！

1. CMC と水（水 500cc に CMC 約 3~5g）をペットボトルなどに入れ、水溶液を作り手頃な容器に移します。（溶けるのに多少時間がかかる場合があります）

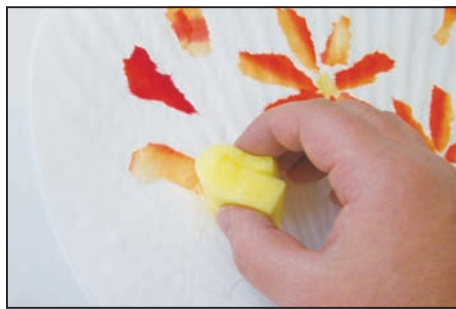
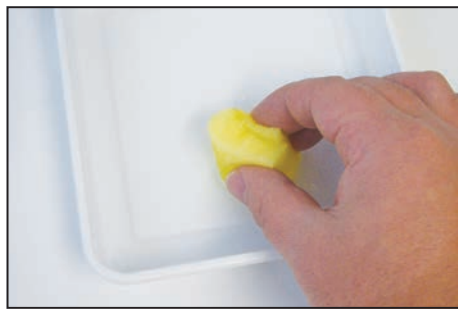

2. スポンジに水のりを軽くしみ込ませ、貼りたい場所を水のりで濡らします。

3. ちぎった和紙のをせ、水のりをふくんだスポンジを押しつけ軽く絞り、水のりと和紙をなじませます。

4. スポンジの絞りを緩めると余分な水のりはスポンジに吸い込まれ定着します。

「色紙」や「うちわ」などと一緒にどうぞ

5~6人分



スポンジは、好みのサイズにカットして使用して下さい。

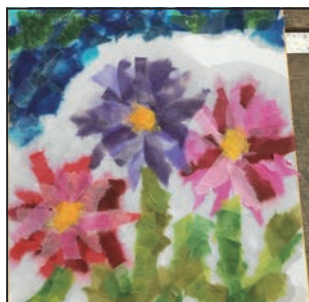
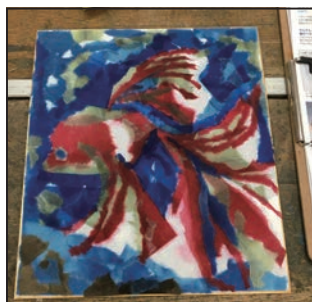

## スポンジちぎり絵和紙セット

71019 ----- ¥1,221 ¥1,110

<セット内容>  
ちぎり絵和紙 18色 1セット  
角型スタンプパッド 1個  
CMC10g 1個、説明書

※ スポンジの色が変わることがあります。



20人分

## ちぎり絵スポンジセット

12347 ----- ¥649 ¥590

スポンジ（20 × 30 × 50mm）20個  
CMC10g 1個、説明書

ちぎり絵セットと一緒にどうぞ



500ccのペットボトルに300~400ccの水を入れるとシャカシャカと混ぜやすいです！

手に付いてもベタベタしません。



## ミニスポンジ（10個）

12346 ----- ¥264 ¥240

サイズ：20 × 30 × 50mm

### 手に持ちやすいサイズ

硬めの塗料を叩くように着色すると方面び小さな凹凸ができ、塗りムラの気にならない味わいのある塗装ができます。

CMC=カルボキシメチルセルロース（carboxymethyl cellulose）無味、無臭、無害であるため、食品、化粧品、医薬品、洗剤、などに広く利用されている化学糊。

絵画・画材  
デザイン  
工芸・民芸  
版画・染色  
木彫・木工芸  
てん刻  
彫塑・彫刻  
陶芸  
ガラス工芸  
金属工芸  
皮革工芸  
七宝焼  
資料  
備品



ちぎり絵セット

71020 ----- ¥924 ¥840

サイズ：8切（380×270mm）  
 <セット内容>  
 台紙（コートアイボリー紙の2枚合紙8切）1枚  
 ちぎり絵色和紙 18色 1組

ちぎり絵スポンジセット

12347 ----- ¥649 ¥590

<セット内容>  
 スポンジ（20×30×50mm）20個  
 CMC10g 1個 説明書

スポンジに水のをりをふくませ、かんたん・スピーディに和紙の貼り付けができます。

和紙の糊付け用に便利です。  
 20人分



ちぎり絵色和紙の手染めのグラデーションと、ちぎった時に出る和紙の繊維を生かした作品を作りましょう。



ちぎり絵色和紙は、手染めで折り染め加工されている紙です。このグラデーションの効果を生かしてちぎり絵を制作するセットです。また、ちぎり絵色和紙は、ちぎった部分に細かい繊維が出ますので、ちぎり絵としては、最適の紙です。



高級ちぎり絵セット

71022 ----- ¥1,023 ¥930

色紙 F4 1枚  
 ちぎり絵色和紙 18色 1組

高級感ある色紙に、ちぎり絵色和紙の手染めのグラデーションを生かした作品を作りましょう。でき上がった作品に高級感がでます。



ちぎり絵屏風セット

71024 ----- ¥1,452 ¥1,320

サイズ：300×280mm  
 屏風（1面300×140×4mm）1枚  
 ちぎり絵色和紙 18色 1組

二曲の屏風がセットされています。和紙のグラデーションの効果を生かして、ちぎり絵屏風を制作するセットです。

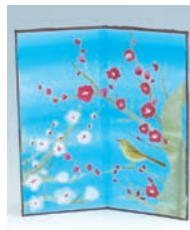

※季節商品ですので長期欠品の場合があります。

71110 竹製うちわ ----- ¥385 ¥350

サイズ：幅245×長さ378mm

両面に和紙が貼ってある竹製のうちわです。ちぎり絵や雲龍紙や千代紙などをはったり、墨絵、マーブリングなどの技法で純和風のうちわが作れます。

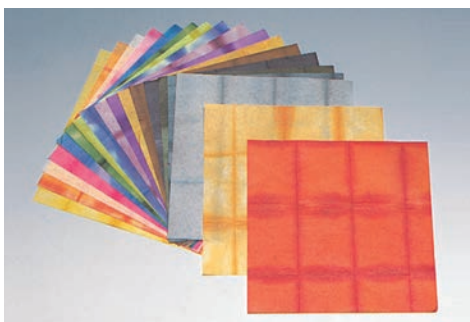

ちぎり絵色和紙（150×150mm）

70220 18色 ----- ¥792 ¥720

70222 10色 無くなり次第廃止 ----- ¥528 ¥480

手染めの和紙です、ちぎった部分に細かい繊維が出ますので、ちぎり絵としては最適の紙です。



※色見本10色+8色、手染めですので染め具合は一定ではありません。



雲龍紙濃色（318×234mm）

- 70104 赤 ----- ¥66 ¥60
- 70105 紺 ----- ¥66 ¥60
- 70106 黒 ----- ¥66 ¥60
- 70107 濃黄 ----- ¥66 ¥60
- 70108 濃緑 ----- ¥66 ¥60

紙質：純こうぞ製  
 用途：張り子、ちぎり絵、ランプシェード



雲龍紙（468×318mm）

- 70100 白 ----- ¥88 ¥80
- 70101 桃 ----- ¥99 ¥90
- 70102 水 ----- ¥99 ¥90
- 70103 黄 ----- ¥99 ¥90

紙質：純こうぞ製  
 用途：張り子、ちぎり絵、ランプシェード

絵画・画材

デザイン

工芸・民芸

版画・染色

木彫・木工芸

てん刻

彫塑・彫刻

陶芸

ガラス工芸

金属工芸

皮革工芸

七宝焼

資料

備品



## はり絵色鳥の子セット

71004 ----- ¥572 ¥520

サイズ：8切（380×270mm）

<セット内容>

台紙（コートアイボリー紙の2枚合紙）1枚  
民芸色和紙（260×178mm）18色 1組

18色の色鳥の子紙で作るはり絵は  
同系色の濃淡で精密な描画も可能です。



## 民芸色和紙（18色組）

70201 ----- ¥440 ¥400

サイズ：260×178mm

落ち着いた和風の  
越前色鳥の子紙 18色をセットしました。  
切り絵・ちぎり絵など様々なペーパークラフトに



## ヤマト 和紙糊

45035 ----- ¥594 ¥540

容量：100g 主成分：でんぶん

しわになりにくい、ほのかな和の香り、作業しやすい接着時間、なめらかな塗布感、和紙の風合いをそのままに、ちぎり絵、和紙工芸、千代紙細工など繊細な紙の接着にたいへん適しています。



## 固形アラビック（固形のり）

45038 口紅タイプ ----- ¥132 ¥120

容量：10g  
主成分：PVP（ポリビニルピロリドン）

紙、写真、布などにきれいに貼れる固形のりです。  
ソフトなタッチでぬりやすい。速乾性。  
グリーン購入法適合商品

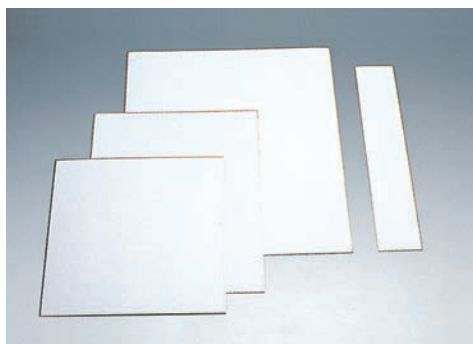

70400 色紙 サイン用 ----- ¥121 ¥110

サイズ：240×270mm

70402 色紙 F4 ----- ¥231 ¥210

サイズ：333×243mm

70403 色紙 F6 ----- ¥418 ¥380

サイズ：409×308mm

70401 短冊 ----- ¥110 ¥100

サイズ：60×363mm

紙質：奉書紙 用途：寄せ書き、水墨画、日本画、  
貼り絵、ちぎり絵



## ミニ色紙（しきし）

70404 1枚 ----- ¥99 ¥90

サイズ：136.5×121.2mm

一般の色紙の1/4の小さいサイズ。

書道や水墨画、水彩画、イラストなどに最適。  
墨や顔彩の発色に優れる画仙紙色紙です。  
はり絵、ちぎり絵などにも可愛いサイズです。



15301 パルプコースター（5枚組） - ¥330 ¥300

サイズ：90×90×2mm  
紙質：特殊和紙の圧縮パルプ製

特殊和紙の圧縮成形素材です。

ポスターカラーなどの着彩がしやすく加工されていますが、にじみを抑えたい場合は最初にフキサチーフをかけてください。コースターとして使用するのでしたらアクリル絵具が安心です。

## カットプレート BW

71039 (270 × 200 × 0.75mm) ----- ¥704 ¥640  
アートナイフ木柄付き

## カットプレート BW ミニ

71069 (200 × 150 × 0.75mm) ----- ¥528 ¥480  
アートナイフ木柄付き

**白 PP 板に黒塩ビシートを貼付けた  
手軽に切り絵作品が制作できるセットです。**

下絵に沿ってカッターで切り込みを入れて、輪郭部分のフィルムをはがしていくと、下から白い部分が現われます。バラバラになりませんので、直感的な作品を作ることができます。飛び地の多いイラストのような作品も手軽に出来ます。



黒と白、シンプルな切り絵作品が作れます。



フィルムをはがすと、白い部分が現われます。

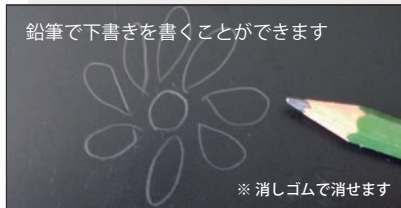

鉛筆で下書きを書くことができます

※ 消しゴムで消せます

## カットプレート クリア

71067 (270 × 200 × 1mm) ----- ¥726 ¥660  
アートナイフ木柄付き

## カットプレート クリアミニ

71068 (200 × 150 × 1mm) ----- ¥440 ¥400  
アートナイフ木柄付き

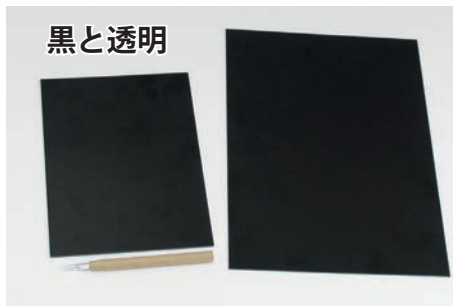

黒と透明



**黒と透明、いろいろアレンジのできる  
応用が楽しい新しい切り絵素材です。**

PET 板に黒塩ビシートを貼り付けた、手軽に切り絵作品が制作できるセットです。下絵に沿ってカッターで切り込みを入れて、輪郭部分のフィルムをはがしていくと、下から透明部分が現われます。バラバラになりませんので、直感的な作品を作ることができます。飛び地の多いイラストのような作品も手軽に出来ます。

**裏表お好みで！**

カットした凸凹面を表に。  
つるつとした樹脂面を表に。



着色する

水性ステンドヤ、アクリル絵の具で着色も可能です。



紙を貼る・重ねる

裏面から紙を貼ったり、紙を重ねて色や柄を楽しみましょう。



飛び地の図柄でも O.K! シャープな感触です

## 新切り絵

71035 小 (270 × 200mm) ----- ¥528 ¥480

71036 大 (400 × 270mm) ----- ¥902 ¥820

<セット内容>

新切り絵台紙 1枚、アートナイフ木柄 1本

<材質>

黒いつや消しの PP 板に白い特殊粘着付きフィルムが貼り付けてあります。

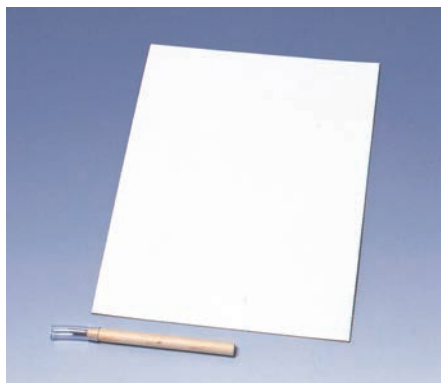

**従来の黒紙による切り絵と違いカットする  
感触がシャープですぐに制作に取りかけられるセットです。**

また、表面のフィルムは、常に台紙に密着している状態ですので、本来の切り絵と違い、図柄の上で飛び地があっても表現可能です。

<制作方法>

1. 鉛筆で直接表面に下絵を描き (後で消しゴムで消せます)
2. 下絵に沿ってカッターで切り込みを入れて、輪郭部分のフィルムをはがします
3. 下から黒い部分が現われます。

※ 白い部分は、アクリル絵の具での着色も可能です。

## 新切り絵用額

71037 小用 ----- ¥418 ¥380

71038 大用 ----- ¥605 ¥550

非塩ビ製額縁  
(グレー、未組立)

コーナー止め具 4個  
吊り金具 1個

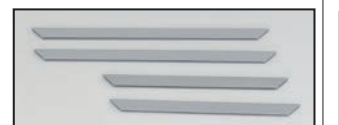

絵画・画材

デザイン

工芸・民芸

版画・染色

木彫・木工芸

てん刻

彫塑・彫刻

陶芸

ガラス工芸

金属工芸

皮革工芸

七宝焼

資料

備品



## 切り絵セット

71030 ----- ¥286 ¥260

&lt;セット内容&gt;

切り絵用黒紙8切1枚、写し用紙8切1枚、台紙用白厚紙8切1枚  
竹製のりべら 1本、アートナイフ木柄 1本

シンプルな白黒の切り絵が作れます。



## 切り絵 色鳥の子セット

71003 ----- ¥572 ¥520

&lt;セット内容&gt;

切り絵用黒紙8切1枚、写し用紙8切1枚、台紙用白厚紙8切1枚  
民芸色和紙18色(260×178mm)1組和風色の越前色鳥の子紙18色の切り絵セットです。  
落ち着いた風合いの切り絵が作れます。

## 切り絵 色和紙セット

71029 ----- ¥924 ¥840

&lt;セット内容&gt;

切り絵用黒紙8切1枚、写し用紙8切1枚、台紙用白厚紙8切1枚  
ちぎり絵色和紙18色セット(150×150mm)1組切り絵本来の技法で、色和紙のグラデーションを生かした  
ツヤのない落ち着いた作品が制作できます。

## 金銀切り絵セット

71012 ----- ¥616 ¥560

&lt;セット内容&gt;

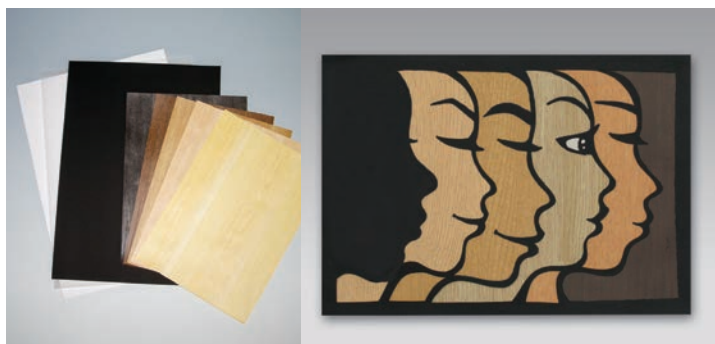
切り絵用黒紙8切1枚、写し用紙8切1枚、台紙用白厚紙8切1枚  
金・銀紙(272×197mm)各2枚切り絵本来の技法で、ツヤのないゴールド、シルバーの  
落ち着いた作品が制作できます。

## 切り絵木目セット

71013 ----- ¥572 ¥520

&lt;セット内容&gt;

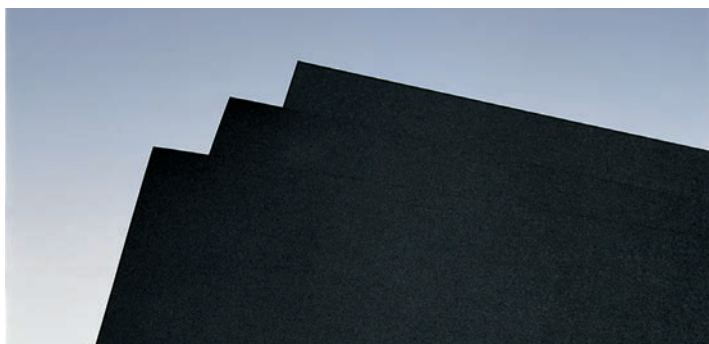
切り絵用黒紙8切1枚、写し用紙8切1枚、台紙用白厚紙8切1枚  
ウッドペーパー5種(297×210mm)1組凹凸のあるリアルな木目調のウッドペーパーで  
ツヤのない落ち着いた作品が制作できます。

## ラシャブラック紙

10418 8切(10枚) ----- ¥484 ¥440

10419 4切(10枚) ----- ¥968 ¥880

10408 8切(100枚) ----- ¥4,400 ¥4,000

10409 4切(100枚) ----- ¥8,800 ¥8,000

紙厚: 130kg

8切(270×390mm) 4切(390×540mm)

深みのある黒い紙で、版画、切り絵に適しています。



上製切り絵

71044 ----- ¥341 ¥310

<セット内容>

切り絵用上製紙黒(八つ切 380 × 270mm) 1枚  
 写し用紙(八つ切 380 × 270mm) 1枚  
 台紙:白厚紙(八つ切 380 × 270mm) 1枚  
 アートナイフ木柄 1本



コシのある丈夫な紙を使用

シャープで繊細な切り絵を制作できます。

細い線でも「伸び」や「ねじれ」「たるみ」が出ず、破れる失敗も少ない紙です。紙繊維の毛羽立ちもありません。シンプルな白黒の切り絵が作れます。



細い線、縞れない、切れない  
 丈夫な上製切り絵

↓ 上製切り絵に、ちぎり絵和紙・民芸色和紙・ウッドペーパーが付いたセットです ↓



上製切り絵色和紙セット

71071 ----- ¥1,133 ¥1,030

<セット内容>

ちぎり絵色和紙 18色セット(150 × 150mm) 1組  
 切り絵用上製紙黒(八つ切 380 × 270mm) 1枚  
 写し用紙(八つ切 380 × 270mm) 1枚  
 台紙:白厚紙(八つ切 380 × 270mm) 1枚  
 アートナイフ木柄 1本

シャープな線と、色和紙のグラデーションを生かした作品が制作できます。



上製切り絵木目セット

71073 ----- ¥781 ¥710

<セット内容>

ウッドペーパー 5種(297 × 210mm) 1組  
 切り絵用上製紙黒(八つ切 380 × 270mm) 1枚  
 写し用紙(八つ切 380 × 270mm) 1枚  
 台紙:白厚紙(八つ切 380 × 270mm) 1枚  
 アートナイフ木柄 1本

ウッドシートの象嵌のような作品が作れます。



上製切り絵色鳥の子セット

71074 ----- ¥781 ¥710

<セット内容>

民芸色和紙 18色(260 × 170mm) 1組  
 切り絵用上製紙黒(八つ切 380 × 270mm) 1枚  
 写し用紙(八つ切 380 × 270mm) 1枚  
 台紙:白厚紙(八つ切 380 × 270mm) 1枚  
 アートナイフ木柄 1本

日本の和風伝統色の紙で作る、風合いのある作品が作れます。

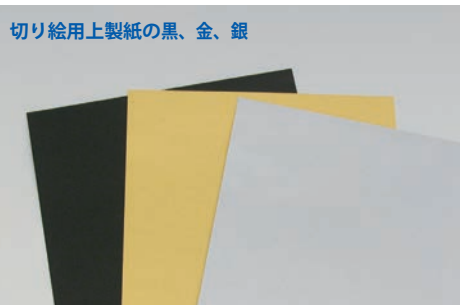

上製切り絵用紙

71061 大黒(八つ切 380 × 270mm) - ¥132 ¥120

71062 大金(360 × 255mm) ----- ¥154 ¥140

71063 大銀(360 × 255mm) ----- ¥154 ¥140

上製切り絵用紙 200 × 150mm

71064 小黒 ----- ¥55 ¥50

71065 小金 ----- ¥66 ¥60

71066 小銀 ----- ¥66 ¥60



上製切り絵 DX ミニ

71045 ----- ¥385 ¥350

<セット内容>

切り絵用上製紙各 1枚  
 (黒、金、銀、200 × 150mm)  
 写し用紙 1枚  
 台紙:ケント紙 1枚  
 アートナイフ木柄 1本

はがき倍判サイズの「黒、金、銀」高級切り絵セット。



上製切り絵 DX

71047 ----- ¥660 ¥600

金銀黒のコントラストが作品を引き立てます

<セット内容>

切り絵用上製紙黒 1枚  
 (八つ切 380 × 270mm)  
 切り絵用上製紙金・銀各 1枚  
 (360 × 255mm)  
 写し用紙 8切 1枚  
 台紙:白厚紙 8切 1枚  
 アートナイフ木柄 1本

どの紙をベースにしてもOK。メタリック色の切り絵が楽しめます。

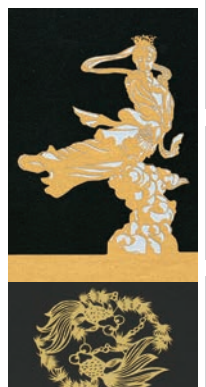

絵画・画材

デザイン

工芸・民芸

版画・染色

木彫・木工芸

てん刻

彫塑・彫刻

陶芸

ガラス工芸

金属工芸

皮革工芸

七宝焼

資料

備品



## ミニ切り絵セット

71015 ----- ¥308 ¥280

&lt;セット内容&gt;

黒紙・白紙（マーメイド紙 150 × 200mm）各 1 枚  
 写し用紙（150 × 200mm）1 枚、台紙（ケント紙 150 × 200mm）1 枚  
 アートナイフ木柄 1 本、

4 種類の紙とアートナイフがそろったすぐに始められる小さな切り絵セットです。

**マーメイド紙の質感が高級感のある**

**黒抜きに白、白抜きに黒、お好みで作品を作ることができます。**

## ミニ切り絵カラーセット

71016 ----- ¥528 ¥480

&lt;セット内容&gt;

マーメイド紙（150 × 200mm）9 色各 1 枚  
 （黒、白、赤、桜、ぼたん、山吹、もえぎ、青竹、セルリアン）

写し用紙（150 × 200mm）1 枚  
 台紙（ケント紙 150 × 200mm）1 枚  
 アートナイフ木柄 1 本

**階層のある、おしゃれな切り絵が作れます**



## ミニ切り絵木目セット

71014 ----- ¥363 ¥330

ウッドペーパー 5 色（150 × 200mm）1 セット  
 マーメイド紙黒・白各 1 枚  
 写し用紙 1 枚、アートナイフ木柄 1 本

**ウッドシート作品を切り絵で再現！**

本物の木のような質感のウッドペーパーが小さな作品も存在感のある作品に仕上げます。ワッペン風な作品やしおりなどの小物を製作したり、自由な発想で切り絵を楽しんで下さい。



## 切り絵モビール

17509 ----- ¥616 ¥560

マーメイド紙（150 × 200mm）9 色 各 1 枚  
 （白、桜、ぼたん、赤、山吹、もえぎ青竹、セルリアン、黒）  
 写し用紙（150 × 200mm）1 枚  
 吊り糸（テグス・糸 1m）各 1 本、回転金具 2 個  
 針金（鋼線、400mm）3 本、丸環（φ 9）6 個

**風にゆらゆらオシャレな切り絵モビール**

ひらひらと揺れる切り絵のモビールが作れます、バランスに注意しながら素敵なインテリアを制作してください。



## 切り絵のフォトプロップス

71011 ----- ¥594 ¥540

マーメイド紙（150 × 200mm）9 色 黒×3 枚  
 白、赤、桜、ぼたん、山吹、もえぎ、青竹、セルリアン各 1 枚  
 写し用紙（150 × 200mm）1 枚  
 台紙（ケント紙 150 × 200mm）1 枚  
 アートナイフ木柄 1 本、竹ひごφ 3 × 360mm 3 本

**写真の小道具です。**

フォトプロップスは写真を撮る時の変装や吹き出しなどを作り楽しむアイテムです。眉毛やヒゲ、メガネなどユニークでカワイイ作品を作りましょう。

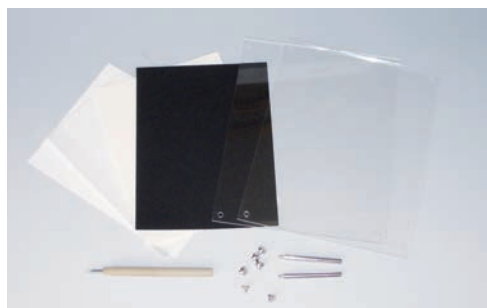

## クリアスタンド切り絵

17032 ----- ¥1,397 ¥1,270

完成サイズ：228 × 182 × 4mm

&lt;セット内容&gt;

アクリル板（182 × 227 × 2mm）2 枚  
 スタンド用ネジセット

黒紙・白紙（マーメイド紙 150 × 200mm）各 1 枚  
 写し用紙（トレーシングペーパー 150 × 200mm）1 枚  
 台紙（ケント紙 150 × 200mm）1 枚  
 アートナイフ木柄 1 本



**2 枚のアクリル板に切り絵作品をはさみ金属の足で高級感ある展示ができます**

切断面はクリアカットで透明感があり、お気に入りの写真とのコラボレーションも出来ます。**縦・横お好みに展示出来ます**



## マーメイド紙

10461 ~ 9 ----- 各 ¥33 ¥30

10461 白

10462 桜

10463 ぼたん

10464 赤

10465 山吹

10466 もえぎ

10467 青竹

10468 セルリアン

10469 黒

サイズ：200 × 150mm  
 厚さ：153kg



アクリルクリアスタンド

17031 ----- ¥1,155 ¥1,050

アクリル板 (228 × 182 × 2mm) 2枚  
 スタンド用ネジセット  
 写真や平面作品を2枚のアクリル板にはさみ  
 金属の足で高級感ある展示ができます  
 150 × 200mmサイズが金具の内側に収まります。  
 切断面はクリアカットで透明感があり、直接スタン  
 ド絵の具で描いたり、表や裏にさまざまな素材を貼  
 付けて装飾できます。縦横どちらでも展示できます。



アクリル額

17039 ----- ¥968 ¥880

透明な額で切り絵をおしゃれに演出

お気に入りの写真とのコラボレーションも出来ます。  
 2枚のアクリル板にはさんで展示が出来ます。



ゆれるインテリア

17521 ----- ¥440 ¥400

<セット内容>  
 台板 (φ120mm、鉄、黒) 1、線材 (φ1.2 × 200mm) 1

ゆらゆら揺れる  
 インテリアが作れます。  
 鉄製で安定した展示が  
 できます。



※ 無くなり次第廃止



紙が金属に!

マーメイド紙との相性抜群!  
 表面のデコボコがより金属風に見え上がります。

メタル箔セット

32222 はがね青 ----- ¥407 ¥370

32223 いぶし銀 ----- ¥407 ¥370

<セット内容>  
 着色アルミ箔 (のり付き 300 × 240mm) 1枚  
 作業へら (太刀ようじ) 1本  
 ピカピカスポンジ 1個、綿棒 2本、説明書

裏面のり付きの箔セットです。

彫刻した板や、紙を貼り重ねたものにアルミ箔を貼っ  
 ていき、研磨材で磨きますと重量感のある作品に仕上  
 げることができます。

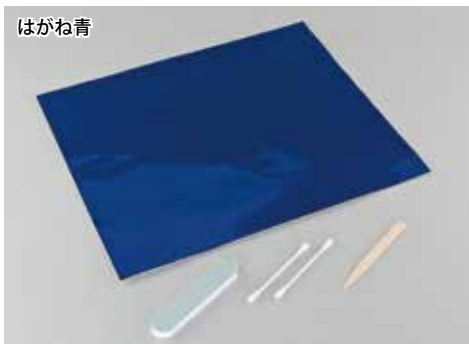

はがね青

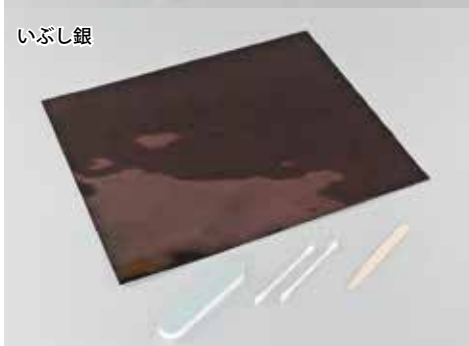

いぶし銀



プラアート額

16007 はがき倍判 ----- ¥528 ¥480

飾れるサイズ 200 × 150 × 2mm

発泡 ABS 樹脂  
 ページュー体型スタンド  
 吊りひも付き



縦と横、お好みで飾れます。



ハトメ抜き

83510 7号 φ 2.1mm ----- ¥660 ¥600

83515 8号 φ 2.4mm ----- ¥660 ¥600

83518 12号 φ 3.6mm ----- ¥682 ¥620

83511 15号 φ 4.5mm ----- ¥748 ¥680

83516 20号 φ 6.0mm ----- ¥825 ¥750

83512 25号 φ 7.5mm ----- ¥1,023 ¥930

皮素材や紙などの穴あけに



45°、30°の替え刃各5本付。

NT デザインナイフ D-401P

14217 φ 9mm 長さ 140mm ----- ¥484 ¥440



アートナイフ木柄 刃幅 4mm

14102 長さ 135mm ----- ¥132 ¥120



オルファアアートナイフ 替刃 25 枚付

14103 長さ 140mm ----- ¥748 ¥680



カット作業にあると便利

手廻しろくろ 樹脂製

31715 ----- ¥2,420 ¥2,200

サイズ: 200 × 38mm 290g

回転球入、軽量で回転も滑らかです。  
 上にカッターマットを乗せて使うと、カット作業の方向  
 転換が楽にできスピーディーに作業が進みます。

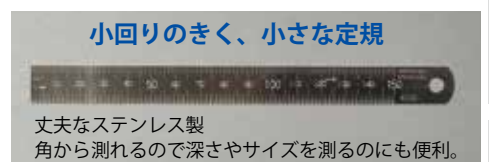

小回りのきく、小さな定規

丈夫なステンレス製  
 角から測れるので深さやサイズを測るのにも便利。

ステンレス直定規

※在庫無くなり次第廃止

15723 15cm ----- ¥297 ¥270

絵画・画材

デザイン

工芸・民芸

版画・染色

木彫・木工芸

てん刻

彫塑・彫刻

陶芸

ガラス工芸

金属工芸

皮革工芸

七宝焼

資料

備品

## マルチ切り絵粘着台紙

16651 B5 (182 × 254mm) ---- ￥165 ￥150

16652 A4 (210 × 297mm) ---- ￥198 ￥180

16653 B4 (254 × 364mm) ---- ￥297 ￥270

材質：塩ビ粘着加工

剥離紙：表黒・裏方眼

裏から図柄を描いて、切り絵の要領でカットし剥がすと、樹脂板の粘着面が現われますので、そこへ色々な紙の素材やセロファンなどを貼ることができます。

はさみなどで切り抜く事も出来ます。

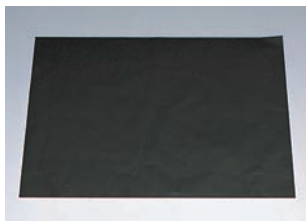

## マルチ切り絵

&lt;表面は段差の無いつややかな切り絵作品が出来ます&gt;

図柄をカットし台紙を剥がすと接着面が出てきます、そこに様々な色紙を貼付け仕上げます。台紙を自由な形に切り取っても面白い作品が出来ます、工夫した作品を作りましょう。

バラバラになりませんので、直感的な作品を作ることができます。

飛び地の多いイラストのような作品も手軽に出来ます。

## マルチ切り絵・サンシャインステンド

16671 A4 (210 × 297mm) ----- ￥330 ￥300

16672 B4 (254 × 364mm) ----- ￥429 ￥390

粘着台紙

ホイルカラー 10色 12枚組 (150 × 150mm)

## きらきらと輝くホイルカラー

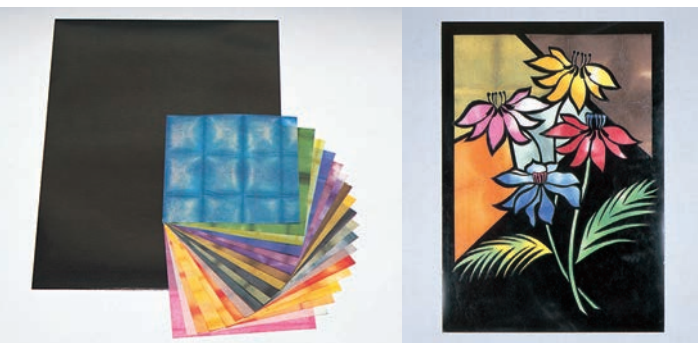

## マルチ切り絵・色和紙

16673 A4 (210 × 297mm) ----- ￥638 ￥580

16674 B4 (254 × 364mm) ----- ￥737 ￥670

粘着台紙

民芸色和紙 18色 (260 × 178mm)

## マルチ切り絵・手染和紙

16675 A4 (210 × 297mm) ----- ￥990 ￥900

16676 B4 (254 × 364mm) ----- ￥1,089 ￥990

粘着台紙

ちぎり絵色和紙 18色 (150 × 150mm)

## グラデーション



## マルチ切り絵・金銀

16679 A4 (210 × 297mm) ----- ￥682 ￥620

16680 B4 (254 × 364mm) ----- ￥781 ￥710

粘着台紙

メタルペーパー金銀各2枚 (272 × 197mm)

## メタリック



## マルチ切り絵・木目調

16681 A4 (210 × 297mm) ----- ￥638 ￥580

16682 B4 (254 × 364mm) ----- ￥737 ￥670

粘着台紙

ウッドペーパー 5種 (A4判 297 × 210mm)

## ウッドシート風

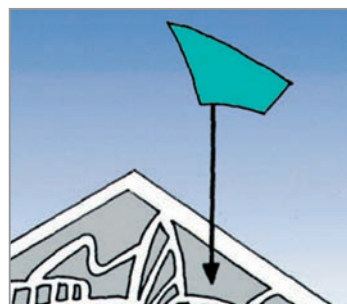
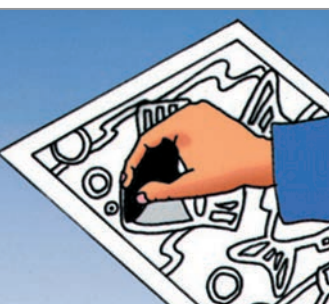

1. 裏面に下絵を描きます。完成した作品は、下絵とは左右が逆になりますのでご注意ください。

2. 切り絵と同じ要領で、下絵の輪郭線に沿ってカッターで切り込みを入れます。

3. 黒い輪郭線が残るように、カットした部分を剥がしますと、塩ビ板の接着面が現われます。

4. 塩ビ板の接着面に貼り付けます。貼り付ける紙類は少し大きめにし貼り付け余分なところを切り取ります。



### 切り絵ライト・ボール

16976 ----- ¥715 ¥650

創作台紙、下絵用紙、白い薄紙、  
NIZI キャンドル（電池付き）、両面テープ

16977 創作台紙のみ ----- ¥495 ¥450

創作台紙、下絵用紙、白い薄紙

**感覚的に立方体を思わせる不思議な立体切り絵！**

置き方によって別の立体に見える、正三角形と正方形で構成されている立体です。  
三角形を底面にした時と正方形を底面にしたときと全く違った趣が出る不思議な立体です。  
下絵用紙に下絵を描きそのまま台紙にのせて切り絵を制作ができます。台紙には折り目がついており綺麗に組み立てができます。



完成サイズ：  
高さ 正方形底の場合 130mm  
三角形底の場合 145mm

NIZI キャンドル (LED) は虹色に点灯します。



創作台紙のみでも  
立体的な切り絵作品になります。

### 切り絵ライト・ロング

16978 ----- ¥858 ¥780

創作台紙、下絵用紙、白い薄紙、両面テープ  
NIZI キャンドル（電池付き）、プラ筒、固定用板

16979 創作台紙のみ ----- ¥396 ¥360

創作台紙、下絵用紙、白い薄紙

NIZI キャンドル (LED)  
は虹色に点灯します、プラ筒の  
中に入れてと光が拡散します。

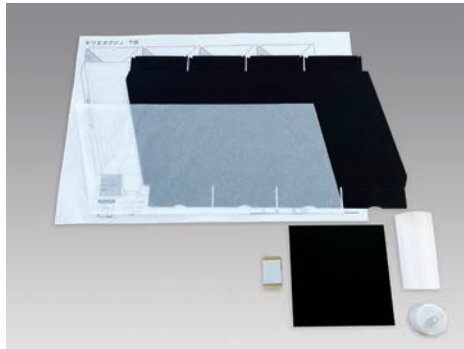

**切り絵を施し LED ライトに被せます**

8面の三角形で構成される構造で不思議感のある立体です。  
下絵用紙に下絵を描きそのまま台紙にのせて切り絵を制作ができます。  
台紙には切り取り線、折れ線がついており綺麗に組み立てができ精度の高い仕上がりの立体ができます。  
完成サイズ 高さ：180mm



### NIZI キャンドル (LED)

16960 ----- ¥220 ¥200

サイズ：φ 38mm×全高 40mm ボタン電池（動作確認用）3個付

**虹色に輝くキャンドル型ライト**

裏面のスイッチで ON・OFF、ゆっくりと灯の色が変わります。

### ゆらぎキャンドル (暖色 LED)

16961 ----- ¥297 ¥270

サイズ：φ 36mm×全高 42mm ボタン電池（動作確認用）3個付

**蝋燭の炎のように揺らぎのある暖かい光**

裏面のスイッチで ON・OFF。

### アルミシェードあんどん

16974 LEDろうそく型付き ----- ¥595 ¥541

<セット内容>  
硬質アルミ箔（厚み 0.04mm 182 × 330mm）1  
型抜き済み透明プラスチック板 1  
（厚み 0.3mm 182 × 348mm）  
作業下敷き段ボール 1  
両面テープ 1  
LED ろうそく型 和の色（電池付き）1



16975 本体のみ ----- ¥300 ¥273

<セット内容>  
硬質アルミ箔（厚み 0.04mm 182 × 330mm）1  
型抜き済み透明プラスチック板 1  
（厚み 0.3mm 182 × 348mm）  
作業下敷き段ボール 1  
両面テープ 1



アルミ箔にした絵をのせ、ニードルなどで穴開けします。  
LED ライトを入れると幻想的な光が漏れます。  
作品をプラスチック板に巻いて出来上がりです。支度や後片付けがほぼ不要です。

絵画・画材  
デザイン  
工芸・民芸  
版画・染色  
木彫・木工芸  
てん刻  
彫塑・彫刻  
陶芸  
ガラス工芸  
金属工芸  
皮革工芸  
七宝焼  
資料  
備品



### プッシュステンドピラミッド 完成サイズ：高さ 125 × 110mm

**16971 3 灯式 LED セット (テスト用電池付)** ----- ¥990 ¥900

プッシュ LED ライト 3 灯式 (白色灯)：3 灯式チップ型で光が広角に広がります。

**16983 ろうそく型 LDE セット (テスト用電池付)** ----- ¥815 ¥741

プッシュ LED ろうそく型ホワイト：作品の下の部分まで明るい白色の光。

**16952 本体のみ** ----- ¥520 ¥473

粘着加工 PET 板 (型抜き済) 1 枚

スタンドカラー 10 色 各 1 枚

(青、赤、黄、緑、紫、オレンジ、黄緑、水色、茶、ピンク)

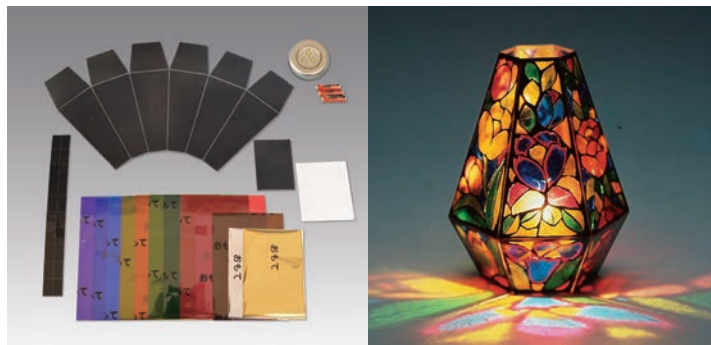

### プッシュステンド工芸ランプ 完成サイズ：高さ 190 × φ 120mm

**16972 3 灯式 LED セット (テスト用電池付)** ----- ¥1,410 ¥1,282

プッシュ LED ライト 3 灯式 (白色灯)：3 灯式チップ型で光が広角に広がります。

**16984 ろうそく型 LDE セット (テスト用電池付)** ----- ¥1,235 ¥1,123

プッシュ LED ろうそく型ホワイト：作品の下の部分まで明るい白色の光。

**16947 本体のみ** ----- ¥941 ¥855

粘着加工 PET 板 (型抜き済) 1 枚 止め部品 2 種、試作用 PET 板 (55 × 80mm) 1 枚

スタンドカラー 10 色 + 金銀カラー 各 1 枚

(青、赤、黄、緑、紫、オレンジ、黄緑、水色、茶、ピンク)



### プッシュステンド光の塔 完成サイズ：φ 80 × H168mm

完成サイズ：φ 80 × H168mm

**16969 3 灯式 LED セット (テスト用電池付)** ----- ¥880 ¥800

プッシュ LED ライト 3 灯式 (白色灯)：3 灯式チップ型で光が広角に広がります。

**16986 ろうそく型 LDE セット (テスト用電池付)** ----- ¥705 ¥641

プッシュ LED ろうそく型ホワイト：作品の下の部分まで明るい白色の光。

**16987 本体のみ** ----- ¥410 ¥373

粘着加工樹脂台紙 (白) (168 × 270 × 0.3mm) 1 枚 金銀カラー 各 1 枚

スタンドカラー 10 色 各 1 枚 (青、赤、黄、緑、紫、オレンジ、黄緑、水色、茶、ピンク)

※油性マーカーが必要です。

この制作板は、表面に油性マーカー等で下絵を描き、裏面で色を着色させて制作します。

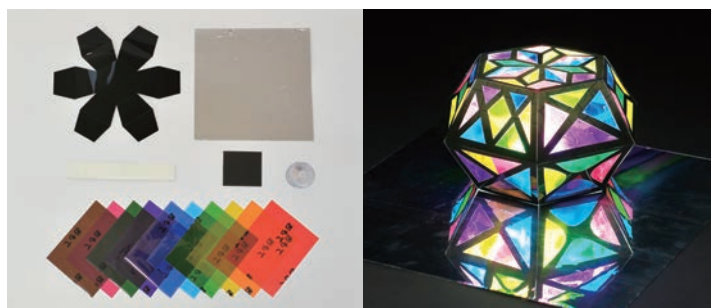

### プッシュステンド光のダイヤモンド 完成サイズ 68 × φ 120mm

**16988 ろうそく型 LDE セット (テスト用電池付)** ----- ¥721 ¥655

プッシュ LED ろうそく型ホワイト：作品の下の部分まで明るい白色の光。

**16989 本体のみ** ----- ¥426 ¥387

粘着加工 PET 板 (型抜き済) 1 枚

スタンドカラー 10 色 各 1 枚

(青、赤、黄、緑、紫、オレンジ、黄緑、水色、茶、ピンク)

試作用 PET 板 1、接着用透明板 12、反射シート 1

宝石型のランプシェードです。

**作品の下に付属の反射シートを敷くと鏡のように映ります。**

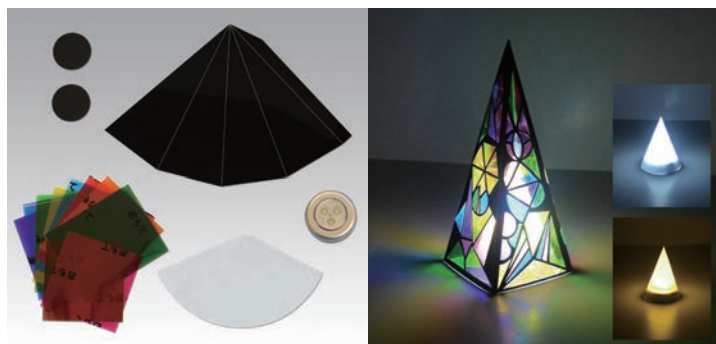

### プッシュステンド光のツリー (電池別売)

**16973** ----- ¥821 ¥746

専用粘着加工 PET 台紙 (0.3mm厚) 1 枚、変色用台紙 (53mmφ) 2 枚

スタンドカラー 10 色 各 1 枚

(青、赤、黄、緑、紫、オレンジ、黄緑、水色、茶、ピンク)

プッシュ JED ライト (単 4 電池別売り、3 本使用) 1 個

和紙製ライトカバー 1 枚

**プッシュステンドで素敵な四角翠の関節照明ができます。**

折り目入りですので簡単に組み立てできます。

和紙のカバーで光が和らぎ絶妙な明るさになります。また、色変用台紙にプッシュカラーで色をつけライトの上に乗せると面白い効果が出ます。



### プッシュステンドファンタジーライト (電池別売)

**16964** ----- ¥1,086 ¥987

1mm厚粘着加工制作板 (型抜き済み) 1 枚

スタンドカラー 10 色 各 1 枚

(青、赤、黄、緑、紫、オレンジ、黄緑、水色、茶、ピンク)

プッシュライト LED 1 個 (電池別売り)、上フタ部品

**LED ライトを上部から照射させることにより美しい模様が、壁面に映し出されます。**

1mm厚の粘着加工制作板にプッシュステンドカラーで様々な模様をデザインすることによって、おもしろい模様が床面に浮き出ます。制作板は型抜き折り目入りなので、短時間で製作できます。完成サイズ：92 × 245mm



**プッシュステンド六角ランプ**

16968 ----- ¥ 856 ¥ 778

専用粘着加工 PET 台紙  
ステンドカラー (10色+金)  
青、赤、黄、緑、紫、オレンジ  
黄緑、水色、茶、ピンク、金

LED ライト (単4電池3本使用)

完成サイズ: 一辺 103 全高 90mm



**プッシュステンド光のタワー**

16967 ----- ¥ 846 ¥ 769

専用粘着加工 PET 白台紙 (240 × 352mm)  
ステンドカラー (10色+金)  
青、赤、黄、緑、紫、オレンジ  
黄緑、水色、茶、ピンク、金

LED ライト (単4電池3本使用)

カラーは透過性があり単色、混色などの色の重なりが楽しめます。  
台紙はカットなどの加工が可能です。  
完成サイズ: φ 85 × H240mm



**プッシュステンドランタンII**

16970 ----- ¥ 956 ¥ 869

ペット樹脂粘着加工型抜き済制作板  
ステンドカラー (10色+金)  
青、赤、黄、緑、紫、オレンジ  
黄緑、水色、茶、ピンク、金

LED ライト (単4電池3本使用)  
天板用、上下黒フタ (厚紙)  
両面テープ、ひも

完成サイズ: 110 × 165mm



**和紙ランプシェード (四角錐)**

16918 本体のみ ----- ¥ 220 ¥ 200

16985 ろうそく型和の色付き - ¥ 516 ¥ 469

型抜き済み白和紙制作板 1枚  
型抜き済み 0.3mm厚透明プラ台座 1枚  
ジョイントテープ

光を通す型抜き済み和紙で作品を作り透明プラ台座にかぶせるだけで柔らかな光を放つランプシェードが出来ます和紙に色紙やセロハンを貼ったり、水彩やマーブリングなどをすると綺麗です。

完成サイズ: 1辺幅 145mm 高さ 165mm



**プッシュ LED ろうそく型和の色**

16981 ----- ¥ 296 ¥ 269

**暖色の光**

本体が透明で、作品の下の部分まで光が灯ります。

サイズ: φ 40mm × 全高 46mm

テスト用電池付き: LR1130 × 3  
連続使用時間 13 時間以上



**プッシュ LED ろうそく型ホワイト**

16982 ----- ¥ 296 ¥ 269

**白色の光**

本体が透明で、作品の下の部分まで光が灯ります。

サイズ: φ 40mm × 全高 46mm

テスト用電池付き: LR1130 × 3  
連続使用時間 13 時間以上



**プッシュ LED ライト 3 灯式**

16939 ----- ¥ 471 ¥ 428

サイズ: φ 68mm × 全高 25mm

<セット内容>  
本体、単四電池 3 本

ドーム状のプッシュライトを、上から軽く押すとライトのオン・オフ操作ができます。



**プッシュライト LED 暖色**

16946 ----- ¥ 391 ¥ 355

サイズ: φ 68mm × 全高 25mm

3 灯式で明るい電球色の LED ライトです。

チップ型ですので光が広がります。裏面に両面テープが付いていますので作品に直接貼ることができます。

電池別売 / 単四電池 3 本使用

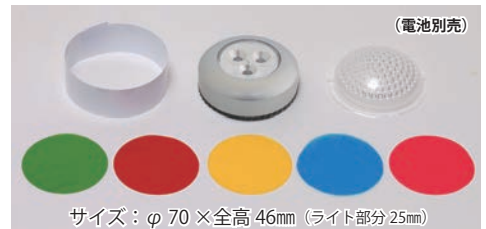
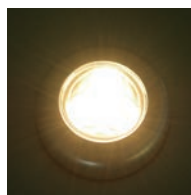

**プッシュライト LED・光拡散型**

16919 ----- ¥ 516 ¥ 469

白外カバー、プッシュライト LED  
光拡散用透明カバー、カラーセロハン 5 色

**LED の光を拡散することができます**

ライトと拡散用透明カバーの間にカラーセロハンを置いて彩りを楽しむことができます。ライト底面に両面テープが付いていますので、いろいろな場所に直接貼れます。セロハンを重ねる事にで別の色も作れます

マンガン電池約 30 時間・アルカリ電池約 50 時間  
単4電池 3 本使用 (別売り)



絵画・画材  
デザイン  
工芸・民芸  
版画・染色  
木彫・木工芸  
てん刻  
彫塑・彫刻  
陶芸  
ガラス工芸  
金属工芸  
皮革工芸  
七宝焼  
資料  
備品

## プッシュステンド

**16929 B5判セット** ----- **¥381 ¥346**

ステンド用プッシュカラー透明 10色 (95×124mm)  
青、水色、緑、黄緑、黄色、赤、オレンジ、紫、ピンク、茶色

**16920 A4判セット** ----- **¥475 ¥432**

ステンド用プッシュカラー透明 10色 (103×155mm)  
青、水色、緑、黄緑、黄色、赤、オレンジ、紫、ピンク、茶色

**16921 B4判セット** ----- **¥650 ¥591**

ステンド用プッシュカラー透明 10色 (124×190mm)  
青、水色、緑、黄緑、黄色、赤、オレンジ、紫、ピンク、茶色

**16922 A3判セット** ----- **¥870 ¥791**

ステンド用プッシュカラー透明 10色×2 (103×155mm)  
青、水色、緑、黄緑、黄色、赤、オレンジ、紫、ピンク、茶)

<共通セット内容>

粘着加工 PET 制作板 1枚

アルミホイル 1枚、裏台紙 1枚



他の描画材ではまねの出来ない独特な手法で透明度の高い染料塗料を使用したあざやかな色彩と、アルミホイルの乱反射との組み合わせによる美しい作品が出来ます。※プッシュカラーの色組が変わる場合があります

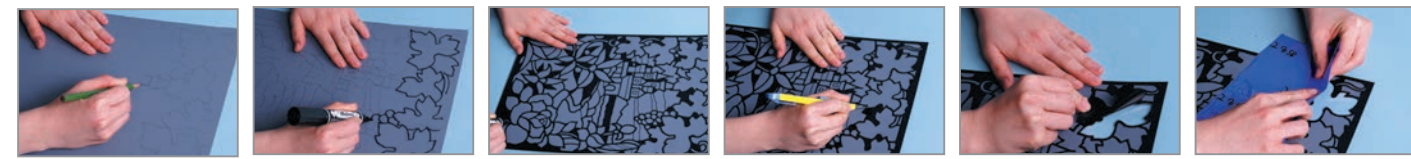

- 鉛筆で制作板に下書きを描きます。
- 下絵をマーカ等で線が太くします。
- 下絵を完成させます
- 太線の内側をカッターで軽くカットします。
- 着色したい所の剥離紙を剥がし粘着面を出します。
- カラーを「おもて」と描いてある方を上にして着色します。

## 窓飾用本格プッシュステンド

**16924 B5判 12色セット** ----- **¥371 ¥337**

プッシュカラー半透明 12色 85×125mm

**16925 A4判 12色セット** ----- **¥471 ¥428**

プッシュカラー半透明 12色 103×155mm

**16926 B4判 12色セット** ----- **¥630 ¥573**

プッシュカラー半透明 12色 125×170mm

**16927 A3判 12色セット** ----- **¥866 ¥787**

プッシュカラー半透明 12色 103×155mm 2セット

専用台紙 (耐熱粘着加工ポリエステル製) 1枚

特製のステンドカラーにより、窓越しの光が透過する色彩は、スリガラス状で半透明の中世を思わせる本格的なステンドグラスが出来ます。



## プッシュ窓用本格ステンドイベント用

**16923** ----- **¥3,600 ¥3,273**

PP粘着加工板 650×480×1mm 1枚、試作板 1枚  
プッシュカラー半透明 12色+金銀4セット

**卒業記念、文化祭、学校行事や  
校内案内板など幅広く利用出来ます。**

1mmの厚い耐熱プラスチック板を使用しておりますので、窓にしっかり飾れます。

カッターやはさみで自由にカット出来ますのでいろいろなデザインで作品を製作出来ます。

固定時は透明の両面テープや幅広の透明テープを使用すると良いでしょう。



## プッシュカラー 日本画セット

**16906 絹 (きぬ)** ----- **¥876 ¥796**

**16907 苔 (こけ)** ----- **¥876 ¥796**

サイズ: B4判 画面寸法: 147×230mm

<セット内容>

専用台紙 1枚、マット・金外枠 (マットの色: 絹または苔)  
プッシュカラー (120×100mm) 22色+金 5枚



## 水彩絵の具では表現出来ない金箔を使用した日本画が簡単に描写できます。

絵具では表現出来ない金箔と鮮やかな色彩の顔料色を使った日本画作品が簡単に出来ます。プッシュカラーを使った様々な技法で表現することができます。金箔部分を布などで擦り付けるとマットな仕上がりになり、新たな効果をつけることが可能です。フレームを付けた装飾作品として実用的に飾れます。

苔 (こけ)

絹 (きぬ)

絵画・画材  
デザイン  
工芸・民芸  
版画・染色  
木彫・木工芸  
てん刻  
彫塑・彫刻  
陶芸  
ガラス工芸  
金属工芸  
皮革工芸  
七宝焼  
資料  
備品

## プッシュカラー カットインク画

**16900 Bセット (B4)** ----- ¥675 ¥614

<セット内容> 専用台紙 1枚  
プッシュカラー (160×100mm) 16色+金、銀

**16901 Cセット (B4)** ----- ¥770 ¥700

<セット内容> 専用台紙 1枚  
プッシュカラー (160×100mm) 22色+金、銀

**16902 A3セット** ----- ¥1,096 ¥996

<セット内容> 専用台紙 1枚  
プッシュカラー (120×100mm) 22色+金、銀×2

**16903 A4セット** ----- ¥585 ¥532

<セット内容> 専用台紙 1枚  
プッシュカラー (120×100mm) 22色+金、銀

### プッシュカラーの基本な平面着色法



1. 台紙にしっかりと下書きを描きます。



2. 下絵にカッターナイフで軽くカットします。



3. 着色したい所のはくり紙をめくります。



4. 粘着面の上に着色したいカラーを「おもて」を上にしてのせます。



5. 指でしっかりと押し下下さい。



6. 押し終えたカラーを静かにめくり取ります。着色されています。

プッシュカラーは、顔料そのままのあざやかな発色で、他の描画材では絶対にまねの出来ない独特な方法で、ユニークなマチュールが得られます。絵画、ポスター、デザイン等幅広い美術の教材として最適です。22色+金・銀の2色が加わり創作の幅が広がりました。※プッシュカラーの色の変更及制作方法の一部変更有り。

## プッシュカラー プッシュきり絵

**16910 18色セット** ----- ¥695 ¥632

サイズ：B4判  
<セット内容>  
専用台紙 1枚  
プッシュカラー (160×100mm) 16色+金、銀

**16911 24色セット** ----- ¥791 ¥719

サイズ：B4判  
<セット内容>  
専用台紙 1枚  
プッシュカラー (160×100mm) 22色+金、銀



### 黒の台紙に独特の彩色で、はじめてでもすばらしい作品が出来上がります。

金・銀の2色が加わり創作の幅が広がりました。

※プッシュカラーの色の変更及制作方法の一部変更有り。



1. 下書きを描き、軽くカットします。

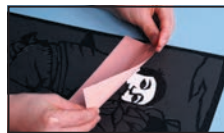

2. 剥離紙をめくりカラーをのせ押さえます。



3. カラーをはがすと着色されます。



4. 色々な技法で着色できます (次頁参照)

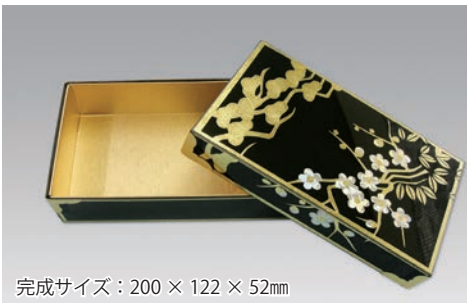

完成サイズ：200×122×52mm



完成サイズ：243×22×60mm



樹脂板、ホログラムフィルム、厚紙の三層構造

完成サイズ：243×122×60mm

### らでんまきえかざりばこ 螺鈿時絵飾箱

**16668** ----- ¥1,251 ¥1,137

粘着加工制作板 (型抜き済み) 上下各1枚  
プッシュカラー (87×125mm) 金7枚  
螺鈿風2枚、金飾りシール8枚  
中飾り紙上下各1枚

しっかりとした1mm厚の粘着加工制作板にプッシュカラーの金と螺鈿風カラーで本物のような螺鈿工芸品が作れます。



### らでんまきえかざり 螺鈿時絵飾ティッシュボックス

**16667** ----- ¥611 ¥555

0.3mm厚粘着加工制作板 (型抜き済み) 1枚  
プッシュカラー (87×125mm) 金6枚  
螺鈿風2枚、金飾りシール4枚  
型抜き済み組み立て用厚紙1枚

0.3mmの粘着加工制作板にプッシュカラーの金カラーと螺鈿風カラーで本物の様な螺鈿工芸品が作れます。

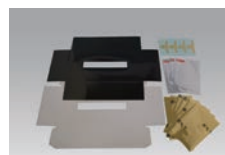

### プッシュステンドティッシュボックス

**16930** ----- ¥760 ¥691

0.3ミリ厚型抜き済み粘着制作板 (塩ビ樹脂) 1枚  
スタンド用プッシュカラー透明10色1セット  
青、水色、緑、黄緑、黄色、赤、オレンジ、紫 (175×125mm)  
ピンク、茶色 (103×150mm)

組み立て用型抜き厚紙1枚  
ホログラムフィルム1枚  
組み立て部品4個



絵画・画材

デザイン

工芸・民芸

版画・染色

木彫・木工芸

てん刻

彫塑・彫刻

陶芸

ガラス工芸

金属工芸

皮革工芸

七宝焼

資料

備品

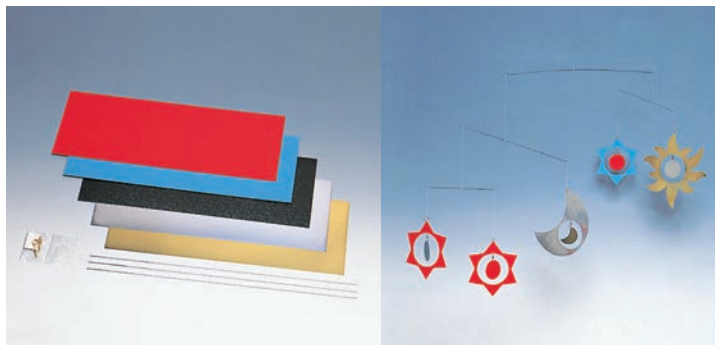

## モバイル A

17500 ----- ￥495 ￥450

<セット内容>

カラーボール紙 (360 × 130mm) 5色各1枚、テグス 50cm (吊り糸) 1本  
回転金具セット 1組、針金 (鋼線、400mm) 3本

**5色のボール紙を使用してつくるモバイルのセットです。**

バランスに注意しながら素敵なインテリアを制作しましょう。

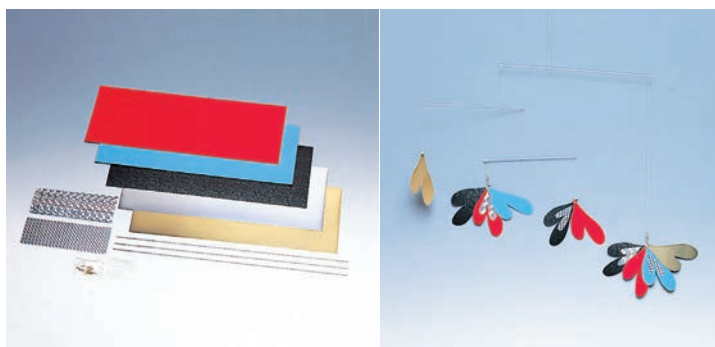

## モバイル C

17502 ----- ￥638 ￥580

<セット内容>

着色ボール紙 (360 × 130mm) 5色各1枚  
プリズムフィルム (150 × 50mm) 2種各1枚  
テグス 50cm (吊り糸) 1本、回転金具セット 1組、針金 (鋼線、400mm) 3本

**きらきらと光るプリズムフィルム2枚をセット**

モバイル A にプリズムフィルムをプラスしたモバイルのセットです。



## ねんどでモバイル

17510 ----- ￥440 ￥400

<セット内容>

軽量粘土 40g 1個、吊り糸 (テグス 50cm・糸 1m) 各1本  
針金 (鋼線、400mm) 3本、丸環 (φ9) 6個、回転金具 2個

**軽くてふわふわの粘土を使用して作るモバイルのセットです。**

粘土に絵具を混ぜたり、完成乾燥後着色することが可能です。粘土の乾燥前と乾燥後では重さが変わります。バランスに注意しながら素敵なインテリアを制作してください。粘土が足りないときは「天使のねんど」を使用して下さい。



太陽光やライトに照らすと  
綺麗な透過光が現れます。

## プッシュステンドモバイル

16914 A4判セット ----- ￥581 ￥528

16915 B4判セット ----- ￥721 ￥655

粘着加工ベット制作板 0.3mm 1枚  
スタンド用プッシュカラー透明 10色 1セット  
亚克力棒 φ 3mm × 250mm 1本  
吊り金具 3個、テグス 1m 1本

**光を通すプッシュステンドで、モバイルを制作するキットです。**

制作板をハサミで切ることにより、いろいろな形が表現できます。  
耐熱 60℃の制作板ですので窓にも展示できます。



## アルミモバイル

17524 ----- ￥528 ￥480

<セット内容>

アルミ板 (400 × 120 × 0.3mm) 1枚、針金 (鋼線、400mm) 3本  
回転金具セット (丸環 φ 9mm 6個、回転金具 2個、糸)

**ハサミで切れるアルミ板でモバイルが作れます。**

折ったり、曲げたりアルミの性質を生かしたメタル調のモバイルが作れます



## 切り絵モバイル

17509 ----- ￥616 ￥560

<セット内容>

マーメイド紙 (白、桜、ぼたん、赤、山吹、もえぎ、青竹、セルリアン、黒 150 × 200mm) 9色  
写し用紙 (150 × 200mm) 1枚、吊り糸 (テグス・糸 1m) 各1本  
針金 (鋼線、400mm) 3本、丸環 (φ9) 6個、回転金具 2個

**ひらひらと揺れる切り絵のモバイルが作れます。**

バランスに注意しながら素敵なインテリアを制作してください。

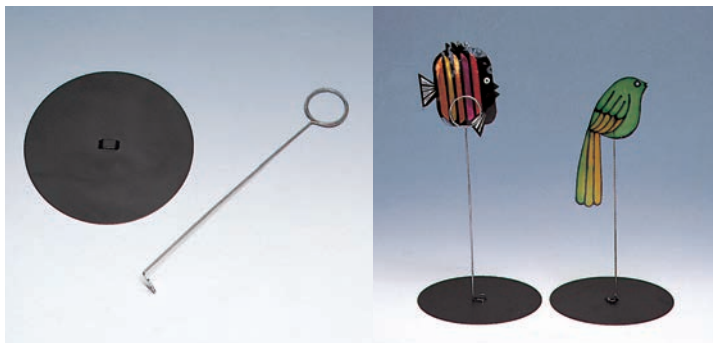

ゆれるインテリア

17521 ----- ¥440 ¥400

<セット内容>  
台板 (φ 120mm、鉄製、黒) 1枚  
線材 (鋼線φ 1.2 × 200mm) 1本

切り絵作品やその他ペーパークラフトをゆらゆら飾れます。

鋼線の片側の螺旋部分に様々な素材で作った作品をはさみ、もう片方を台板に差し込むことにより、ゆらゆらと揺れるインテリアを作ることのできるセットです。台板は、鉄製で安定しており、倒れにくくなっています。

※ 無くなり次第廃止

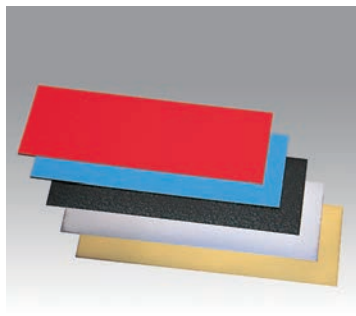

カラーボール紙 (5色入り)

17519 ----- ¥264 ¥240

赤、青、黒、金、銀

サイズ: 360 × 130mm

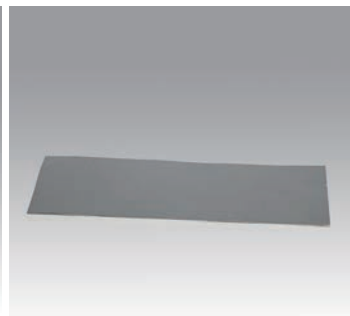

アルミ板

17511 ----- ¥330 ¥300

サイズ: 400 × 120 × 0.3mm

ハサミで切れるアルミ板

折ったり、曲げたりアルミの性質を生かしたメタル調のモバイルが作れます

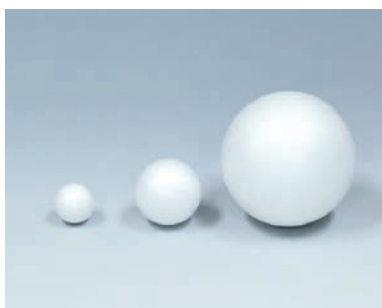

発泡スチロール球

30520 φ 100mm (1個) -- ¥330 ¥300

30521 φ 50mm (5個) --- ¥352 ¥320

30522 φ 30mm (10個) -- ¥330 ¥300

発泡スチロールの軽い玉です。粘土の芯にしたり、モバイルの飾りにしたり使い方は自由自在です。

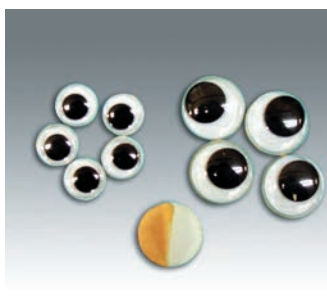

動く目玉 (粘着剤付)

30514 小 ----- ¥374 ¥340

φ 10mm (20個入)

30515 大 ----- ¥583 ¥530

φ 15mm (20個入)

張り付けるだけで、表情豊かな作品に生まれ変わります。身近にある物に貼付けても面白いでしょう。裏がシールになっています。



プリズムフィルム

17516 ----- ¥484 ¥440

仕様: 2種各3枚入り

裏面粘着付き

サイズ: 150 × 50mm

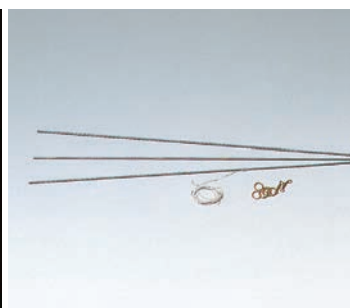

モバイルユニット

17520 ----- ¥242 ¥220

<セット内容>  
鋼線 (400mm) 3本

回転金具セット 1組

糸 1m

丸かん大 6個

サルカン 2個



モバイルをつくる

61146 ----- ¥1,540 ¥1,400

サイズ: A4判変 頁数: 86頁

著者: 竹山忠 発行: 創和出版

モバイルパーツ

17514 回転金具セット ----- ¥165 ¥150

17517 サルカン (10個) 全長 16mm --- ¥110 ¥100

17515 丸環小 (100個) 外径 φ 6mm --- ¥330 ¥300

17518 丸環大 (10個) 外径 φ 9mm ----- ¥220 ¥200

17512 鋼線 (1本) φ 1.4 × 400mm ----- ¥33 ¥30

51151 アルミ針金 (1本) φ 2 × 900mm -- ¥99 ¥90

51150 針金 (10本) φ 1.6 × 500mm ---- ¥165 ¥150



回転金具セット

サルカン

丸環小

丸環大



硬く弾力があるピアノ線

鋼線

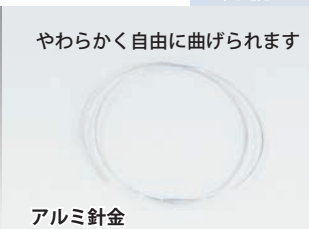

やわらかく自由に曲げられます

アルミ針金

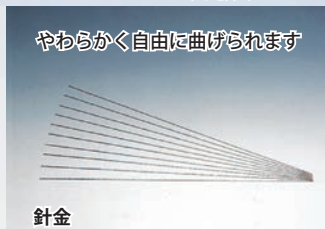

やわらかく自由に曲げられます

針金

絵画・画材

デザイン

工芸・民芸

版画・染色

木彫・木工芸

てん刻

彫塑・彫刻

陶芸

ガラス工芸

金属工芸

皮革工芸

七宝焼

資料

備品

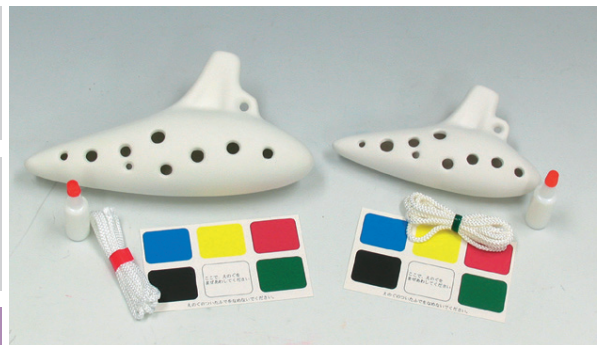

## 素焼き製のオカリナです



### 陶製オカリナ

34322 小 (ソプラノ F 調 長さ 125mm) ----- ¥1,155 ¥1,050

34321 大 (アルト C 調 長さ 160mm) ----- ¥1,287 ¥1,170

オカリナ 1個 仕上げ用水性ニス 1本 カラーパレット 1枚  
吊りひも 1本 吹き方説明書付き

#### <制作方法>

表面に直接鉛筆などで下絵を描き、アクリル絵の具、顔料系マーカー、クレヨン、色鉛筆などで描くことができます。付属の水性ニスを最後に表面に塗れば完成です。

音程はきちんと合っていますので、付属の運指表に沿って吹けば、すぐに演奏することができます。



### ミニオカリナ

34323 ----- ¥572 ¥520

オカリナ 1個、仕上げ用水性ニス 1本  
吊りひも 1本、吹き方説明書付き

素焼き製の小さな笛です。アクリル絵の具、顔料系マーカー、クレヨン、色鉛筆などで描くことができます。付属の水性ニスを最後に表面に塗れば完成です。ドレミファソラシドの音は出ますが、楽器としての調律はしてありません。

サイズ：58 × 48mm



### プチオカリナ

34325 ----- ¥572 ¥520

オカリナ 1個、仕上げ用水性ニス 1本  
吊りひも 1本、吹き方説明書付き

サインペン、えのぐ、クレヨンなどで自由にペインティングできます。ドレミファソラシドの音が出ます（楽器としての調律はしてありません）ペンダントとしても、お使いいただけます。

サイズ：55 × 45mm



### ボンゴラピアノ

41710 小 ----- ¥847 ¥770

41711 大 ----- ¥1,166 ¥1,060

#### 素朴な音色の民族楽器です

表板（穴あけ済）1枚、裏板 1枚、側板 2枚、側板小 1枚  
プレート板（穴あけ済み）1枚、鋼板 8本（大のセットは 9本）  
竹ひご 1本、U釘 2本、ビス 2本、組み立て説明書 1枚  
完成サイズ 小：150 × 106 × 40mm 大：170 × 120 × 40mm



### 彩 (いろ) ふうりん

34326 ----- ¥616 ¥560

<サイズ> 本体：φ 67 × 70mm 短冊：48 × 210mm

表面は吸水性があるので彩色しやすく、形もデザインしやすいように工夫されています。クレヨン、色鉛筆、アクリル絵の具、マーカーペン（水性ペンは不可）などで着色できます。金属製の風鈴と違い、大変柔らかい響きのある素朴な音が出ます。面倒な吊り下げ用糸などの組み立てはすべてできていますので、絵を描くだけで完成します。

#### この風鈴は陶器でできています。

落として強い衝撃を与えると破損いたします、取扱には十分ご注意ください。



### ゆら鈴 (ウインドベル)

34328 ----- ¥1,210 ¥1,100

<サイズ>

傘部 φ 150mm、ベル部 55 × 42mm、材質：陶器

#### このウインドベルは、陶器でできています。

きれいな高音でチリンチリンと涼しげな音が出ます。表面はデザインがしやすいように白色仕上げで、形が工夫されています。油性マーカーで描けます。





日本製

白だるま

- 71320 小 (約 H95 × W75 × D70mm) ----- ¥ 792 ¥ 720
- 71321 中 (約 H110 × W100 × D80mm) ----- ¥ 1,078 ¥ 980
- 71322 大 (約 H150 × W130 × D100mm) ----- ¥ 1,408 ¥ 1,280

短時間で、だるまオブジェが作れます  
だるまのカタチを活かした造形を考えよう！

白無垢の高崎だるまです。(日本製)  
職人の手作り胡粉加工で発色がキレイ。水彩絵の具やアクリル絵具などで自由なデザインを描くことができます。

- 30342 天使のねんどミニ ----- ¥ 209 ¥ 190

アクリル絵具で着色

YouTube 制作動画→



「白だるま」と



「天使のねんど」  
で作りました



サクッと切れます

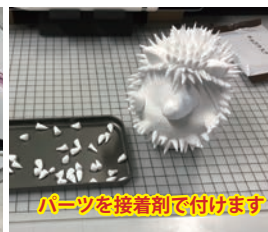

パーツを接着剤で付けます

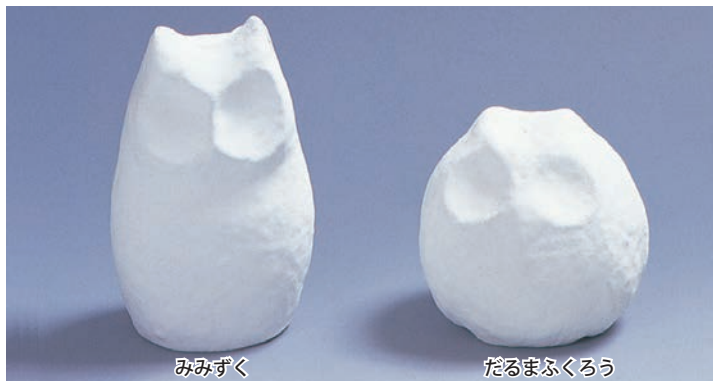

みみずく

だるまふくろう

だるまふくろう

- 71323 (H80 × W75 × D70mm) --- ¥ 550 ¥ 500

みみずく

- 71324 (H115 × W68 × D56mm) --- ¥ 550 ¥ 500

材質：上記いずれも張り子製

ふくろうは「不苦労」につながるから縁起物とされています。  
また、西洋でも、ふくろうは「森の哲学者」とか「繁栄を呼ぶ鳥」と言われており、ふくろうの置き物を部屋等に飾ったりします。張り子のふくろうに着色して様々なオリジナルデザインのふくろうをつくってみましょう。



こけし

- 71400 小 (頭φ 50 / 30 × 全長 160mm) ----- ¥ 803 ¥ 730
- 71401 大 (頭φ 50 / 33 × 全長 175mm) ----- ¥ 924 ¥ 840

表面に着色するための教材です。

既成のこけしのイメージにとらわれず、色々と面白いオリジナルのこけしを作ってみてはいかがでしょうか？インド模様調、ポリネシア調、ロココ調など、また、モチーフも人間ばかりではなく、動物とか色々な展開が考えられます。

材質：ぶな材 ※注：こけしは形状・材質が変更になる場合があります。

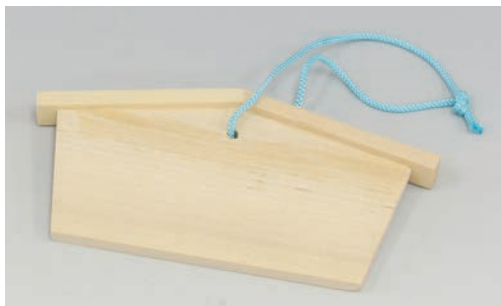

絵馬

- 71203 ----- ¥ 528 ¥ 480

サイズ：約 180 × 90mm (屋根付き)  
材質：木製・ひも付き

願い事・目標を  
デザインして綺麗に飾ろう！



本来は、神仏に奉納する板絵のことを、古来から絵馬と呼んでいます。「額絵馬」という大型の物(神社の境内の欄干部分によく見かける)と、小型の「小絵馬」があります。最初、馬を神に奉納していたのを、後に馬の絵に替えたのが絵馬の起源という説がありますが、古くから馬以外の絵もあることからはっきりとはしていません。

絵画・画材

デザイン

工芸・民芸

版画・染色

木彫・木工芸

てん刻

彫塑・彫刻

陶芸

ガラス工芸

金属工芸

皮革工芸

七宝焼

資料

備品

絵画・画材

デザイン

工芸・民芸

版画・染色

木彫・木工芸

てん刻

彫塑・彫刻

陶芸

ガラス工芸

金属工芸

皮革工芸

七宝焼

資料

備品

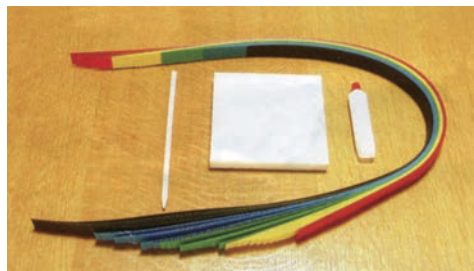

## こまづくり

71494 ----- ¥418 ¥380

色画用紙テープ5色 各10本  
竹丸棒(片方削り加工)1本、ポンド10g 1本  
発泡スチロール(100×100×10mm)1枚

古く京では、西陣織や友禅の着物の端切れを竹軸に巻き付けたこま作りをして遊びました「京こま」といいます。

端切れの代わりに紙テープを巻き付けたこまを作り遊びましょう。

※ 無くなり次第廃止



## 回転混色こま

18618 ----- ¥1,320 ¥1,200

糸引きこま(65×φ67mm)、回転用ひも  
カラーパターン円盤(直径94mm)8種各1  
デザイン台紙(直径94mm)2種各1、説明書付き

オリジナルのデザインこまを回すことによっていろいろな発見があります。

付属のカラー刷り実験用円盤で、混色、ストロボ効果など色の不思議が体験できます。短時間でおすすめです。

糸を引いてまわすしくみのこまです。



## 糸引きこま

71492 ----- ¥418 ¥380

サイズ：  
本体：φ73×H50mm  
<付属品> ひも付き

ひもを巻いてまわす方法よりもまわすのが容易にできます。

無くなり次第廃止



## 木こま

71491 ----- ¥407 ¥370

サイズ  
φ59×高さ60mm

<付属品>  
ひも付き



## 鉄芯こま

71493 ----- ¥473 ¥430

サイズ  
約φ60×高さ50mm

<付属品>  
ひも付き



## 手まわしこま

71490 ----- ¥374 ¥340

サイズ  
φ50×高さ90mm

無くなり次第廃止



## けん玉

71420 ----- ¥836 ¥760

サイズ：全長190mm  
木球：φ60mm  
仕様：ルーター加工済みひも付き

表面に着色して、色々と面白いオリジナルデザインのけん玉を作ってください。



## ヨーヨー

71440 ----- ¥374 ¥340

サイズ：φ57×30mm  
材質：ぶな材  
仕様：ルーター加工済み、ひも付き

表面に着色するための教材です。色々と面白いオリジナルデザインのヨーヨーを作ってみてください。



## はごいた

71480 ----- ¥528 ¥480

サイズ：約320×100×10mm 材質：木製  
付属品：羽根付き  
(色の指定はできません)

表面に着色したり、カラー粘土を貼り付けたりして、色々と面白い羽子板を作ってください。



完成済みの小さな凧です。



描画面積：180 × 130mm

ミニ角凧

71048 1枚 ----- ¥242 ¥220  
71049 5枚 ----- ¥1,210 ¥1,100

サイズ：全体：200 × 150mm

インテリアとして飾るほか、足と糸を付ければ実際に上げることもできます。



指ではじいて飛ばしますと本物のブーメランの様に戻ってきます。



フィンガークーメラン テンプレート

14408 ----- ¥366 ¥333  
サイズ：195 × 134 × 0.5mm 材質：ポリプロピレン製

オリジナルのルールを作って遊んだり角度を付けたり工夫して、飛ばし方を研究しよう。牛乳パックを使用し小さなブーメランを作るテンプレートです。色を塗ると飛んでいる時の回転で面白い混色の効果があります。

地球のチカラで走る！



ソー卜ボックス® モックカー

71461 ----- ¥660 ¥600  
完成サイズ：170 × 150 × 49mm

ボディ 1  
タイヤ 4  
車軸 2  
タイヤ止め 4  
軸止め 2  
飾り用木球 (※) 1  
ボディ用型紙  
説明書  
無くなり次第廃止



「ソー卜ボックス」「ソー卜ボックススタービー」はアンカーマン社の登録商標です。地球のチカラで走る！ソー卜ボックス®モックカー©MOQCAR©moqcar©

たこ糸

71042 ----- ¥220 ¥200

サイズ：糸の長さ 80m  
太さ約 0.7mm  
材質：ポリエステル

ミラーボックス

15446 ----- ¥880 ¥800

サイズ：103 × 113 × 112mm  
ボックス 1個  
ミラー 2枚  
テープ 4枚

ボックスに描いた絵をのぞき穴から見ると鏡の効果で周囲の絵柄が無限に連続して写ります。

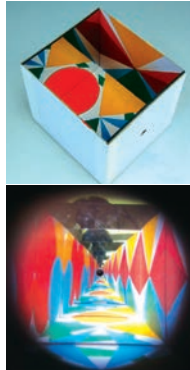

ビー玉万華鏡 TP型

71432 ----- ¥1,078 ¥980

ビー玉φ 30mm  
折り線入り反射鏡 1枚  
ミラーホルダー用厚紙  
アイホール、説明書  
完成サイズ：φ 30 × 215mm

ビー玉万華鏡は、先端にビー玉を取りつけ、ビー玉を通して見える、さまざまな映像を楽しむように工夫されたものです。



沖縄ガラスカレットの万華鏡

71431 ----- ¥1,100 ¥1,000

沖縄ガラスカレット 5g  
紙管 4個 (芯材 1、外管 2、リング 1)  
反射鏡 3枚、ミラーホルダー用厚紙、アイホール  
プラ製円板 2 (透明・乳白色各 1)、説明書  
完成サイズ：φ 40 × 210mm

沖縄ガラスカレットの万華鏡は、万華鏡の先端にガラスカレットを取り付け、筒をのぞくことによって得られるさまざまな映像を楽しむように工夫されたものです。

絵画・画材

デザイン

工芸・民芸

版画・染色

木彫・木工芸

てん刻

彫塑・彫刻

陶芸

ガラス工芸

金属工芸

皮革工芸

七宝焼

資料

備品



### 竹製うちわ ※季節商品ですので長期欠品の場合があります。

71110 ----- ￥385 ￥350

サイズ：幅 245 × 長さ 378mm

両面に和紙が貼ってある竹製のうちわです。

貼り絵やちぎり絵、雲龍紙や千代紙などはったり墨絵、マーブリングなどの技法で純和風のうちわが作れます。  
※季節商品ですので長期欠品の場合があります。



### 創作うちわ

71100 小 (描画面 240 × 210mm) ----- ￥176 ￥160

71101 大 (描画面 280 × 270mm) ----- ￥176 ￥160

材質：上記いずれも、柄の部分：プラスチック製

両面に洋紙 (せんか紙) を貼った白いうちわです。

表面に思い思いの図柄をデザインして楽しいうちわの制作ができます。

注意：季節商品ですので、秋・冬場は一時生産中止になることもありますので、御了承下さい。



### 竹製うちわ骨

71114 ----- ￥242 ￥220

材質：竹製 (サイズ：380 × 300mm)

水墨画やマーブリングの作品などの和紙作品に最適です。紙を貼り、はみ出た骨を切って形を整えます。  
※季節商品ですので長期欠品の場合があります。



### 創作うちわ骨

71102 ----- ￥110 ￥100

材質：プラスチック製 (サイズ：240 × 210mm)

折り染め和紙やマーブリング作品等、お好みの紙を貼り付けてうちわを作ることができます。  
※季節商品ですので長期欠品の場合があります。



※ 無くなり次第廃止

### 手作りうちわセット (シール式)

71113 (サイズ：幅 240mm) ----- ￥572 ￥520

プラスチック製うちわ骨 1本  
A4サイズラベル (210 × 297mm) 2枚  
テストプリント用紙 2枚

インクジェットプリンター対応のシールタイプのうちわです。

テストプリント用紙を使って、絵柄のサイズがラベルに合うかを確認できます。



### うちわ (シール式)

71103 小 (描画面 112 × 74mm) ----- ￥209 ￥190

71104 中 (描画面 167 × 112mm) ----- ￥264 ￥240

71107 大 (描画面 234 × 166mm) ----- ￥385 ￥350

プラスチック製うちわ骨 1、裏面粘着済み張り用紙 (カット済み) 3枚

両面に自分で紙を張るタイプのうちわです。

骨の凹を気にせず絵が描きやすいです。



### カラー扇子

71111 白 ----- ￥858 ￥780

71112 赤 ----- ￥858 ￥780

サイズ：272mm

壊れにくい金属カシメ使用

表面に思い思いの図柄をデザインして自分だけのオリジナル扇子の制作ができます。

※赤は無くなり次第廃止



モザイクチップセット

13820 6色セット ----- ¥495 ¥450

赤、青、黄、緑、茶、黒

13821 12色セット ----- ¥990 ¥900

赤、黄、濃いオレンジ、ピンク、薄いオレンジ、青、緑、濃い青、濃い緑、茶、白、黒

13825 16色セット ----- ¥1,320 ¥1,200

セット内容：全色

モザイクチップ単色

13801 ~ 16 ----- 各 ¥88 ¥80

材質：ポリプロピレン製  
サイズ：80 × 80 × 1.2mm 重さ：約 13g

手で割れるモザイクタイル



モザイクチップは、手で簡単に割ることのできる画期的なモザイクタイルです。

今までのモザイク用のタイルのように専用の喰い切りを使ったりする必要はありません。耐熱性にもすぐれ、熱湯で溶けることもありませんし、シンナー、酸などの薬品におかされることもありません。接着は、通常の接着剤でOK。ボール紙、木、石などに接着することが可能です。目地は、通常のセメントもご使用になれますが、小さい作品でしたら、上からニスをし流し込むだけでも構いません。

共同制作（屋内のみ）や、パルプ盆やアートパネル、ファンシー時計、各種マルチシリーズへの貼りつけが可能です。



13801 赤 13802 黄 13803 濃いオレンジ 13804 ピンク 13805 薄いオレンジ 13806 青 13807 緑 13808 濃い青 13809 濃い緑 13810 茶 13811 白 13812 黒 13813 グレー 13814 はだいろ 13815 むらさき 13816 おうどいろ



切断したい直線や曲線をカッターナイフでモザイクチップにすじを入れ、手で割るとその通りに割れます。ただし、あまり複雑な線やカーブのきつい曲線はできません。



タッパー

6052 小 ----- ¥88 ¥80  
サイズ：φ 60 × 20mm

6053 大 ----- ¥110 ¥100  
サイズ：φ 60 × 33mm

細かく割れたモザイクチップの収納に最適。色別に保管したり、単色のサイズ別や形別に保管すると作業効率が上がります。

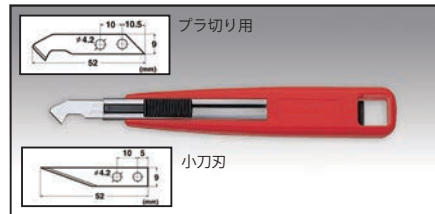

プラスチックカッター M-500  
14219 ----- ¥605 ¥550  
プラ板切り用のプラ切刃と小刀刃がセットになった便利な工作用ナイフ。



白色セメント  
13752 ----- ¥352 ¥320  
容量：1kg  
＜使用方法＞  
水で使いやすい濃度に溶いてご使用下さい。  
水分は蒸発してしまいますので、濃度に関係はありません。



ゴムべら  
13751 小 ----- ¥616 ¥560  
サイズ：幅 100mm  
13753 大 ----- ¥594 ¥540  
サイズ：幅 120mm  
＜使用方法＞  
白色セメントを、タイルにすり込んで目地を埋めるときに使います。  
※大は、無くなり次第廃止

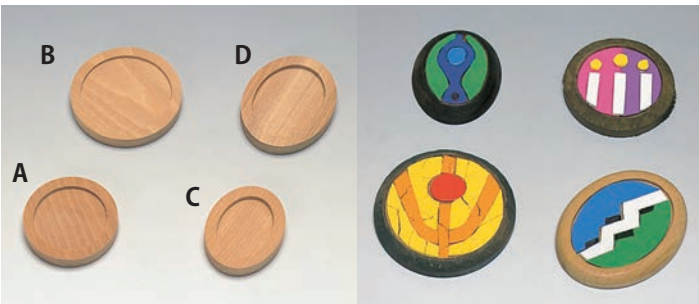

マルチアクセサリ --- 無くなり次第廃止  
41911 A 外径：φ 42mm、内径：φ 32mm ----- ¥121 ¥110  
41912 B 外径：φ 52mm、内径：φ 42mm ----- ¥143 ¥130  
41913 C 外径：42 × 32mm、内径：32 × 23mm ----- ¥121 ¥110  
41914 D 外径：52 × 42mm、内径：42 × 31mm ----- ¥143 ¥130  
材質：かつら材  
ルーター加工部分にカラー粘土やモザイクチップをはめて制作します。  
アクセサリパーツを付けて、キーホルダーやペンダントにすることもできます。

絵画・画材  
デザイン  
工芸・民芸  
版画・染色  
木彫・木工芸  
てん刻  
彫塑・彫刻  
陶芸  
ガラス工芸  
金属工芸  
皮革工芸  
七宝焼  
資料  
備品

**モザイクタイル** 小さなタイルを組み合わせて、楽しい作品を作りましょう！

割る必要がないので、大きな作品、小さな作品を「素早く安全」にタイル作品を作ることができます。

タイルの着色や文字などは、830度の高温転写なのでコインなどで擦っても剥がれにくく丈夫なタイルです、色々組み合わせて楽しい作品を作りましょう。

**モザイクタイル・四角**

サイズ：10×10×4mm

50g (約52個)	500g (約520個)
36001 水色 ¥187 ¥170	36021 水色 ¥1,650 ¥1,500
36002 ブルー ¥231 ¥210	36022 ブルー ¥2,090 ¥1,900
36003 白 ¥187 ¥170	36023 白 ¥1,650 ¥1,500
36004 黒 ¥187 ¥170	36024 黒 ¥1,650 ¥1,500
36005 ライラック ¥187 ¥170	36025 ライラック ¥1,650 ¥1,500
36006 クリーム ¥187 ¥170	36026 クリーム ¥1,650 ¥1,500
36007 イエロー ¥264 ¥240	36027 イエロー ¥2,420 ¥2,200
36008 オレンジ ¥209 ¥190	36028 オレンジ ¥1,870 ¥1,700
36009 濃いピンク ¥187 ¥170	36029 濃いピンク ¥1,650 ¥1,500
36010 赤 ¥264 ¥240	36030 赤 ¥2,420 ¥2,200
36011 グリーン ¥231 ¥210	36031 グリーン ¥2,090 ¥1,900
36012 茶色 ¥187 ¥170	36032 茶色 ¥1,650 ¥1,500

**モザイクタイル・ミニオン**

サイズ：φ10×4mm (50g・約69個)

	36041 水色	¥275 ¥250
	36042 白	¥275 ¥250
	36043 黒	¥275 ¥250
	36044 ブルー	¥275 ¥250
	36045 イエロー	¥403 ¥366
	36046 赤	¥403 ¥366
	36047 濃いピンク	¥275 ¥250
	36048 グリーン	¥356 ¥324

830度で焼いた、丈夫なタイルです

**モザイクタイル・花子**

サイズ：10×10×4mm (50g・約64個)

	36051 ライラック	¥253 ¥230
	36052 黒	¥253 ¥230
	36053 白	¥253 ¥230
	36054 水色	¥253 ¥230
	36055 赤	¥372 ¥338
	36056 クリーム	¥253 ¥230
	36057 ピンク	¥253 ¥230
	36058 オレンジ	¥286 ¥260
	36059 若草	¥253 ¥230



**文字タイル・ひらがな (大)**

36063 あ〜ん 各1個 ¥110 ¥100

文字：茶色 サイズ：24.8×24.8×4.5mm

白・ピンク・水色・クリーム・薄緑

注文用紙に必要なタイル記入します。

例「あ・ピンク・1枚」

組み合わせ例

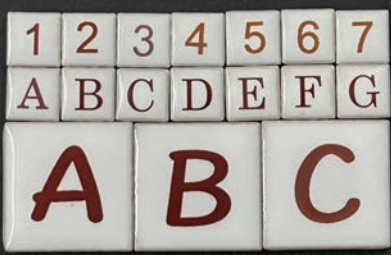

**数字**

36060 0~9 各1個 ¥55 ¥50

色：白 文字：茶色 (明朝体・大文字)  
サイズ：10×10×4mm

**アルファベット (小)**

36061 A~Z 各1個 ¥55 ¥50

色：白 文字：茶色 (明朝体・大文字)  
サイズ：10×10×4mm

**アルファベット (大)**

36062 A~Z 各1個 ¥110 ¥100

色：白 文字：茶色  
サイズ：24.8×24.8×4.5mm

<モザイクタイルは、「専用紙」に記入していただき注文していただきます>

~ご注文の流れ~

注文用紙記入

注文  
(出入り教材店様へ)

**ご注文はココにアクセス！**

※モザイクタイル注文用紙は、  
美術工芸センター WEB サイト  
「てづくり横丁！」で  
入手できます。(PDF)

こちらのQRコードまたは  
「てづよこ」で検索！

URL <http://www.bijutukogei.co.jp>



当社受注後「タイルバンク」から送り先に直送します。(送料実費)

**イラストタイル**

36064 1個 ¥66 ¥60

色：白 柄：茶色 サイズ：φ19×5mm

**メッセージタイル**

36065 1個 ¥110 ¥100

お誕生日おめでとう・Happy Birthday  
Welcome・いらっしやいませ など  
色：白 文字：茶色 サイズ：11×53×5.5mm

※メッセージ・イラストの種類は画像以外もたくさんあります。WEBサイト「てづくり横丁！」でご確認ください。

オリジナルのイラスト・メッセージタイルも  
制作可能ですお問合せください。



！このページのモザイクタイルは「タイルバンク」からの直送になりますので「他の商品とは別発送」になります。



マルチBOX オルゴール箱

41901 ----- ¥1,045 ¥950

外寸：175 × 90 × 65mm  
材質：ほお材  
ルーター部：159 × 74mm



マルチBOX はがき箱

41902 ----- ¥880 ¥800

外寸：167 × 115 × 47mm  
材質：ほお材  
ルーター部：151 × 101mm



マルチBOX 小箱

41905 ----- ¥627 ¥570

外寸：130 × 88 × 50mm  
材質：ほお材  
ルーター部：112 × 71mm



マルチBOX 宝石箱

41910 ----- ¥968 ¥880

外寸：175 × 90 × 65mm  
材質：ほお材  
ルーター部：159 × 74mm

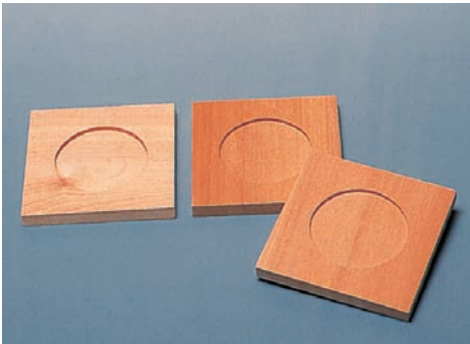

マルチコースター (3枚組)

41906 ----- ¥748 ¥680

外寸：100 × 100 × 10mm / ルーター部：φ 70mm  
材質：かつら材



マルチなべしき

41900 ----- ¥990 ¥900

外寸：一辺 68 × 213 × 14mm 材質：かつら材  
ルーター部：100 × 100mm



タイルなべしき

40140 ----- ¥1,056 ¥960

外寸：長さ 270 × 幅 170 × 厚さ 14mm  
ルーター部内寸：100mm角  
材質：かつら材



ペン立て付のメモスタンドです。

メモスタンド

40115 ----- ¥594 ¥540

サイズ：180 × 80 × 32mm  
材質：ほう材

彫刻、ペイント、モザイク用タイルの貼付け、螺鈿工芸、デコパージュなど、様々な技法に使えます、とてもスマートな形でおしゃれな作品が作れます。



使いやすいサイズの小物トレイです。

小物トレイ

40114 ----- ¥572 ¥520

サイズ：30 × 200 × 33mm (内寸：114 × 184mm) 材質：ほう材

彫刻、ペイント、螺鈿工芸、デコパージュなど、様々な技法に使えます。内面にモザイク用タイルの貼付けでも良いでしょう。調味料入れやペントレー、はがき入れ等いろいろな使い方が可能です。



マルチ手鏡

40207 ----- ¥660 ¥600

サイズ： 外寸：233 × 118 × 10mm ルーター部：φ 98.5mm 深さ 3mm (両面)  
鏡：φ 98 × 2mm、両面テープ 2枚付 材質：かつら材  
両面にルーター加工がしてありますので、片方のルーター加工部に、カラー粘土やモザイクチップやタイルをはめて制作します。  
木部を彫刻することもできます。

無くなり次第廃止

マルチメモスタンド フリースタイル

41909 ----- ¥528 ¥480

サイズ：160 × 90 × 35mm 材質：かつら材

<セット内容>  
側板 90 × 35 × 10mm溝付き 1  
底板 120 × 35 × 10mm溝付き 1  
背板 (MDF) 120 × 82 × 3mm 2  
ペン立て部 90 × 35 × 35mm 1

組み立て簡単。



片面、両面、ペン立てを右向き左向きお好みで制作して下さい。



絵画・画材

デザイン

工芸・民芸

版画・染色

木彫・木工芸

てん刻

彫塑・彫刻

陶芸

ガラス工芸

金属工芸

皮革工芸

七宝焼

資料

備品

カッターで切れる貝シート



78001 青貝 ----- ¥770 ¥700    78002 メキシコ貝 - ¥770 ¥700    78003 白蝶貝 ----- ¥770 ¥700    78007 ストライプ青貝 - ¥770 ¥700

サイズ：80 × 45mm 厚さ 0.1mm    カッターで軽く 2～3回なぞれば簡単に切れます（強く切ると割れますので注意してください）

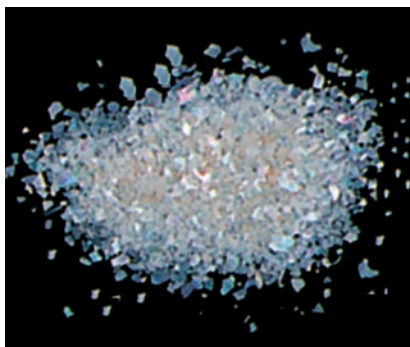
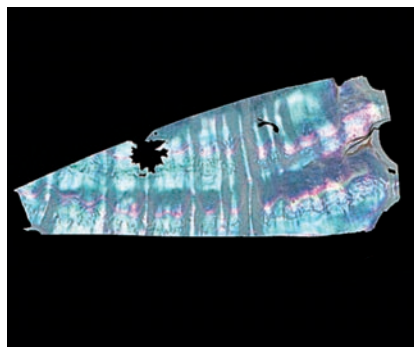

あわび貝シート（青貝）

78000 ----- ¥1,034 ¥940

サイズ：約 1g（不定形：1～2枚）

あわび貝の裏側を特殊な技術によりスライスしたもので、昔かららでん工芸に使用されています。

青貝粉末

78010 ----- ¥660 ¥600

サイズ：1～4mm 約 1g

粉末状の青貝です。

ばらばらと振りかけたり、ニスにまぜて使用したり、使い方はいろいろ工夫できます。



らでんシール

78041～4 ----- 各 ¥748 ¥680

78041 ナチュラル    78042 レッド  
78043 ブルー        78044 ブラック

表面に細かな切り込みが入っているので、今まで不可能であった曲面の貼付けも可能です。日本アワビ極薄（0.08mm）のらでん青貝を粘着シート加工してあります。特殊粘着シートも 0.12mmなので従来の青貝シートと同じ感覚で使用できます。

ハサミでの加工も可能。  
サイズ：120 × 35 × 0.2mm

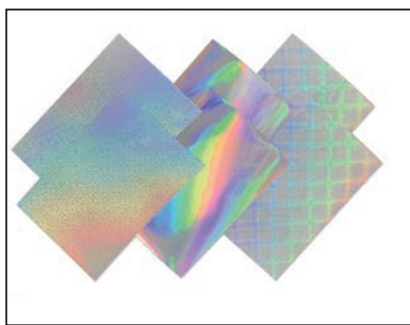

シャイニーホログラムシート

17576 ----- ¥605 ¥550

サイズ：181 × 125mm

裏面粘着加工済 3種 6枚

光に当てるときれいに輝きます。

写真は光りに反応して色が出ている状態です。キラキラのsホログラムのシートです。はさみ、カッターなどでカットできます。

青貝切り抜き

※順次無くなり次第廃止

薄く加工されたあわび貝を切り抜いた螺鈿用の本格的なパーツです



78036 青貝 桜  
¥484 ¥440

約 12 × 12mm (3枚)

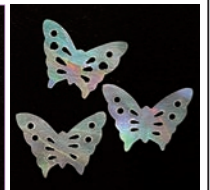

78037 青貝 蝶  
¥484 ¥440

約 15 × 10mm (3枚)



78013 青貝 13  
¥407 ¥370

約 5 × 18mm (5枚)

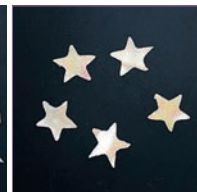

78023 青貝 23  
¥407 ¥370

約 7 × 7mm (5枚)



78030 青貝 30  
¥407 ¥370

約 13 × 7mm (3枚)

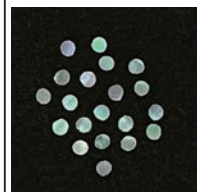

78033 青貝 33  
¥286 ¥260

約 φ 2mm (20枚)



78034 青貝 34  
¥286 ¥260

約 3 × 4mm (8枚)

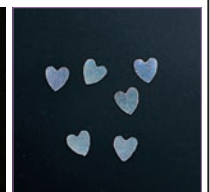

78017 青貝 17  
¥286 ¥260

約 3 × 4mm (6枚)

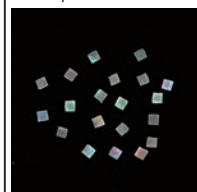

78035 青貝 35  
¥286 ¥260

約 1.5 × 1.5mm (20枚)



78022 青貝 22  
¥286 ¥260

約 2 × 2mm (10枚)



78021 青貝 21  
¥286 ¥260

約 3 × 4mm (8枚)

うるし塗料などで下地処理された素材に貼り付け、塗料で青貝と同じ高さになるまで重ね塗りし、完全に乾燥してから研ぎ出して青貝の表面を出します。

絵画・画材  
デザイン  
工芸・民芸  
版画・染色  
木彫・木工芸  
てん刻  
彫塑・彫刻  
陶芸  
ガラス工芸  
金属工芸  
皮革工芸  
七宝焼  
資料  
備品



ホログラムグリッター

- 17571 シルバー 0.2mm - ¥330 ¥300
- 17572 シルバー 0.4mm - ¥330 ¥300
- 17573 シルバー 1.0mm - ¥330 ¥300
- 17574 星型 4mm ----- ¥330 ¥300
- 17575 ハート型 4mm ---- ¥330 ¥300
- 17578 ゴールド 0.4mm - ¥330 ¥300

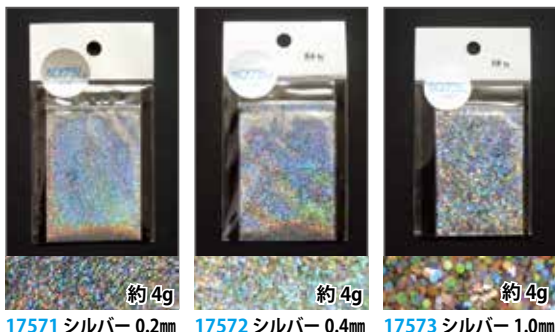

キラキラのラメ塗装ができます！

作品の上まぶしたり、絵具やニスに混ぜたり、樹脂工芸で中に封入するなど、多用途な使い方ができるキラキラのラメの粉末です。作品をひと味変えるスパイスのようにお使いください。

粉末マイカ 3色セット

6016 ----- ¥726 ¥660  
容量：各 10g

マイカ（雲母）の粉末を焼成方法によって黒、赤、金の3色にしたものです。

洗和風のイメージに！

ニスなどに混ぜて使うと効果的です。

古くから民芸、手芸、折り紙の材料として親しまれている友禅和紙です。

- 70240 千代紙 A (10枚組) ----- ¥330 ¥300
- 70241 千代紙 B (10枚組) ----- ¥330 ¥300
- 70242 千代紙 C (10枚組) ----- ¥330 ¥300

サイズ：100 × 100mm

※現物と掲載写真が異なることがありますのでご了承ください。

<かんたんらでんでの使用法・作品例>

千代紙を手でちぎったり、柄に沿ってデザインナイフなどでカットして貼り付けると時絵風の作品ができます。貼付けるときは、ニスをしみ込ませ貼付けますとにじみむらが防げます（ニスで接着剤します）。濡れた状態ですと多少の曲面も貼り付けることが可能です。（内側から外側に伸ばしてください）千代紙を手で破くようと和紙特有の毛羽立ちができ、柔らかな風合いになります。柄のアウトラインをカットして貼付けると時絵風の作品に仕上がります。

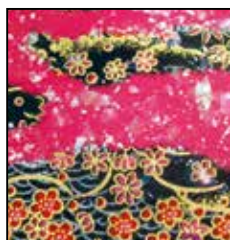

A 「ひかえめな柄」



B 「色の濃い華やかな柄」



C 「明るく華やかな柄」

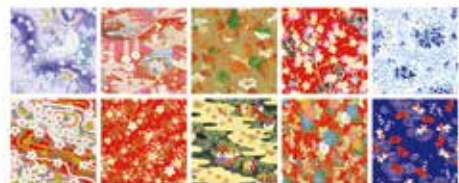

かんたんらでん工芸 「塗って、貼って、塗って！」簡単に螺鈿風作品が製作できます。

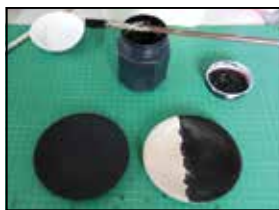

1. アクリルカラーで下地の色を塗ります。  
※ 2作品同時進行すると乾燥と製作の間がちょうどいいです。



2. 千代紙をカットします。柄のアウトラインをアートナイフでカットしたり、手でちぎっても良い風合いになります。



3. 和紙の接着はニスを使用します、貼り付ける面にあらかじめニスを塗ると色むらがなくなり、素材とのなじみが良くなります。



4. 素材側にもニスを塗ります。接着剤より粘度がゆるいため位置の変更、調整、貼り直しが容易にできます。（乾燥するとしっかり接着されます）



5. ニスをつけた筆で、内から外になでると気泡が出て行きます。曲面の場所は少し引っ張るように貼付けます



6. 和紙の位置が決まり定着したら、全面にニスを塗ります。キレイに塗るコツは、軽くなるように短い時間で塗りましょう。



7. ニスがしっかり乾燥しました。（半乾き状態で次の作業に入ると塗膜にしわが出たり、触ると指紋などがついたりします。）



8. 青貝を貼付けます。貼り付ける場所にニスを塗りそこに青貝を置いて行きます。乾燥するまで位置を移動したり剥がしたりできません。



9. ホログラムで装飾します。小皿などであらかじめニスと混ぜておくと使いやすく、均等に散らすことができます。（直接振りかけてもいいでしょう。）



10. ニスが乾燥したら完成！  
ニスをさらに何回も塗り重ねる事によりツヤのある作品ができます。

見た目よりかんたん！表面処理が不要！簡単らでん工芸の応用編・ガラスのペーパーウエイト



1. 加工面（裏）をきれい拭きます。アルコールや中性洗剤で手の油や汚れを落とします。**重要な手順です**



2. 千代紙を加工します。貼り付けたい形、にカッターやハサミ、手でちぎったりしても良いでしょう



3. 千代紙の色の発色をよくするために、裏をアクリル絵の具の白を塗ります。（あとで塗る黒の絵の具で色が暗くなるのを防ぎます。）



4. 貼り付ける千代紙にもニス塗りを貼ります。両方にニスを塗ることにより、ニスのムラが出にくくなります。

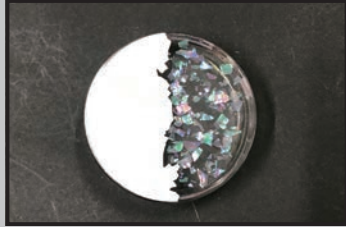

5. 乾燥したら青貝をのせ、量や位置を整えます。なるべく青貝が重ならないようにします。



6. ニスを上から浸すように塗ります。ニスが乾くまでの間は青貝を移動させることができます、位置を整えましょう。

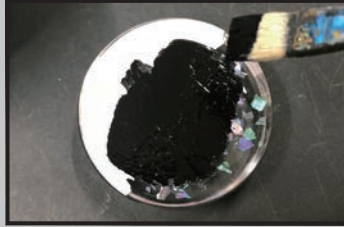

7. 仕上げにアクリル絵の具で塗りつぶします。黒以外でもいいのですが暗い色の方が青貝の発色が際立ちます。



8. しっかり乾燥させます。完成。ガラスのツルツルの表面が綺麗

ペーパーウエイト

90820 教材用 ----- ¥825 ¥750

サイズ：φ 70 × 約 16mm  
材質：ソーダガラス 「日本製」

アルコールや中性洗剤で手の油や汚れをきれい拭き落としてから加工してください。



YouTube 制作動画→

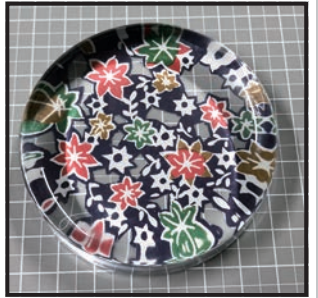

うらでん工芸

裏面に着色、キレイな仕上がり

アクリル板やガラス板等の透明素材の裏にデザインをして「らでん風」のキレイな作品を作ります。透明板を利用しますので下書きを直接見ながら作業ができ、難しく大変な表面処理をしないでキレイな作品を作ることができます。青貝、ホログラム、アクリル絵具、千代紙などを使い簡単に美しい作品が出来上がります。額に入れたりマルチボックスにはめたり応用が利きます。



絵を描く制作行程



1. デザインを考える。アクリル絵の具で一番手前になる色から塗ります。



2. 色を塗る順番を良く考えて、彩色して行きましょう。



3. 次の色を塗るときは、先に塗った絵具が乾いてから塗りましょう。



4. 色の発色が良くなる様に、ホワイトを塗っておきます。

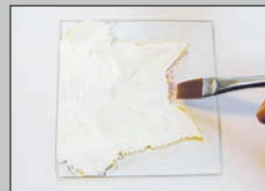

5. 水性ニス塗りを、貝やホログラムを貼り付けます。ニスが乾く前は、貼り付けたものを動かさず。



7. ニスが乾いたら、仕上げのアクリル絵の具を塗ります。



8. 裏返して完成。ニス仕上げでは難しい表面はツルツルの鏡面です。

透明アクリル板

17006 ハガキ判 ----- ¥165 ¥150

サイズ：150 × 100 × 2mm

17007 ハガキ倍判 ----- ¥220 ¥200

サイズ：200 × 150 × 2mm

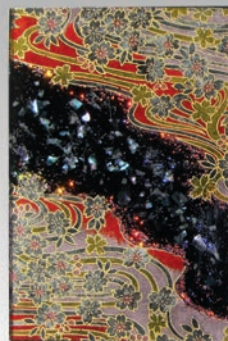
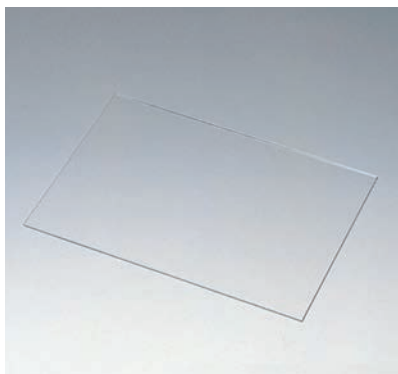

絵画・画材

デザイン

版画・染色

木彫・木工芸

てん刻

彫塑・彫刻

陶芸

ガラス工芸

金属工芸

皮革工芸

七宝焼

資料

備品



**MDF 小箱**

41202 ----- ¥ 605 ¥550

サイズ：128 × 87 × 46mm  
材質：MDF 仕様：組み立て済み



**MDF 四角箱**

41203 ----- ¥ 792 ¥720

サイズ：110 × 110 × 51mm  
材質：MDF 仕様：組み立て済み



**MDF 六角箱**

41204 ----- ¥ 803 ¥730

サイズ：98 × 98 × 46mm (一辺 56mm)  
材質：MDF 仕様：組み立て済み



**MDF はがき箱**

41205 ----- ¥ 836 ¥760

サイズ：180 × 126 × 45mm  
材質：MDF 仕様：組み立て済み



**MDF テッシュケース**

41224 ----- ¥ 968 ¥880

サイズ：外寸 223 × 129 × 78mm  
材質：MDF 仕様：組み立て済み



**MDF ティッシュ BOX カバー**

41217 ----- ¥ 891 ¥810

サイズ：256 × 132 × 52mm  
材質：MDF 仕様：組み立て済み



**パルプ盆 (ジュピーライト)**

- 15403 コースター(100 × 100mm)--- ¥ 143 ¥130
- 15404 銘々皿(φ 120mm)----- ¥ 165 ¥150
- 15405 ペン皿 (240 × 145mm) ----- ¥ 462 ¥ 420
- 15406 菓子器(200 × 200mm)----- ¥ 517 ¥470
- 15407 丸盆(φ 300mm)----- ¥ 726 ¥660

圧縮された紙製の器です軽く丈夫な素材です。  
描画や紙などを貼り付け作品を製作できます。



**デザインボックス**

15024 ----- ¥ 462 ¥420

サイズ：110 × 160 × 47mm 材質：紙製

厚紙に白上質紙を貼り付けたしっかりした箱です。

描画や紙などを貼り付け作品を製作できます。また、螺鈿工芸のベースや、紙製ですので加工しやすく、厚紙ですので強度もあります。

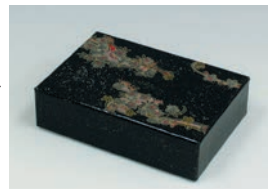

**水性らでん工芸ニス**

78031 30ml----- ¥ 462 ¥420

キャップが刷毛付きになっている万能ニスです。

青貝の貼り付に便利です。



**水性らでん工芸仕上剤**

78032 100ml----- ¥ 836 ¥760

万能ニスです。

乾燥後ベタつきません。ハケ目がでにくく、黄ばみにくい光沢のある丈夫な塗膜です。



**ワシン 水性ニス 0.7L**

46130 ----- ¥ 2,640 ¥2,400

透明クリアー

乾きが早く、色あせしません。汚れが付きにくく、素材への密着性にも優れています。

**下地用アクリル絵具**

**ネオカラー 250cc**

- 11422 黒 ----- ¥ 1,155 ¥1,050
- 11415 赤 ----- ¥ 1,155 ¥1,050

**イベントカラー 550ml**

- 11801 赤 ----- ¥ 1,210 ¥1,100
- 11805 黒 ----- ¥ 1,210 ¥1,100
- 11825 金 170ml-- ¥ 1,375 ¥1,250
- 11826 銀 170ml-- ¥ 1,375 ¥1,250

乾くと耐水性になるアクリル絵の具は、かんたん螺鈿の下地着色に使えます。

他の色は 15P へ。

絵画・画材

デザイン

工芸・民芸

版画・染色

木彫・木工芸

てん刻

彫塑・彫刻

陶芸

ガラス工芸

金属工芸

皮革工芸

七宝焼

資料

備品

絵画・画材  
デザイン



黒塗リストラップ

78083 ----- ¥363 ¥330  
塗装済みの表面にらでんを貼ったり、アクリル絵の具で描画しておしゃれなストラップが作れます。

<セット内容>  
ストラップ  
ヒートン、丸カン

サイズ：50 × 25 × 5mm  
材質：木製 ウレタン塗装、ヒートンは接着固定済み。



簡単らでん作品

版画・染色

木彫・木工芸

てん刻

彫塑・彫刻

陶芸

ガラス工芸

金属工芸

皮革工芸

七宝焼

資料

備品

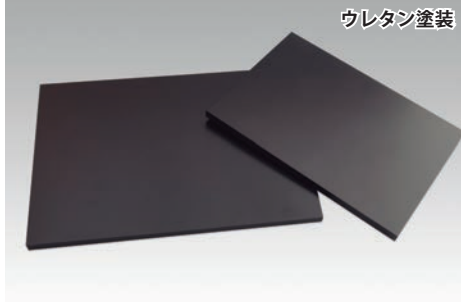

黒塗リプレート

78084 小 (200 × 150 × 9mm) ----- ¥781 ¥710  
78085 大 (250 × 180 × 9mm) ----- ¥990 ¥900

材質：MDF ウレタン塗装  
表面の下塗り1回、黒塗りを表面2回裏面1回してあります。

小物を飾るディスプレイプレートとしても使用できます。



らでんシール作品

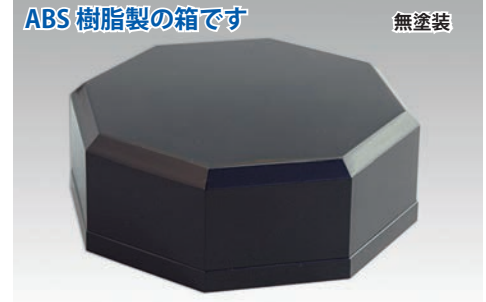

ABS樹脂製の箱です

無塗装

黒生地八角箱

78081 ----- ¥726 ¥660

サイズ：112 × 112 × 40mm 対角 121mm  
材質：ABS樹脂 無塗装

生地の黒を生かした作品、らでん工芸や、アクリル絵の具の描画用に最適。



らでんシール作品



黒塗リペントレー (樹脂製)

16511 ----- ¥1,628 ¥1,480

サイズ：210 × 100 × 13mm  
※螺鈿工芸にも使用可能



黒塗リ盆 (樹脂製)

16512 ----- ¥1,705 ¥1,550

サイズ：φ 225 × 15mm

※螺鈿工芸にも使用可能



ユリア樹脂製の箱です

無塗装

黒生地小箱

78082 ----- ¥1,485 ¥1,350

サイズ：135 × 105 × 53mm  
材質：ユリア樹脂 無塗装

厚みがあり高級感がある箱

生地の黒を生かした作品、らでん工芸や、アクリル絵の具の描画用に最適。



らでんシール作品

沈金 (ちんきん)

沈金は中国より伝わり室町時代に発展した技法です。

スクラッチして金粉で仕上げるとすばらしい作品になります。うるし塗りのに線彫りをして金粉をすり込み、伝統工芸の沈金をします。仕上がったものは実用としても使えます。

22100 針ニードル ----- ¥66 ¥60

16510 金粉 10g (混合物) ----- ¥308 ¥280

16518 沈金専用うるし 60ml ----- ¥396 ¥360

工芸うるしを薄めてありますので、原液のまま使用できます。

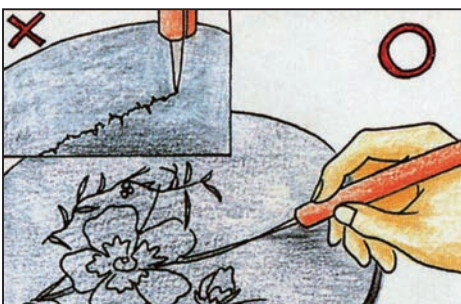

1. ウレタン塗りの素材に針ニードルで軽く線彫りを行います。このときニードルを立てすぎたり強く引っかかきますと線がギザギザになったり下地が出てしまいますので加減しながらすすめて下さい。

2. 工芸うるし透明を溶解剤で約2~3倍に薄め、ヘラでしごき込みます (溝以外の平らな面にはできるだけ塗料がのこらないようにする)。金粉を作品の全体に広げます。この後、溶解剤を少し含んだティッシュで (溶解剤が多いと溝の金粉も取れてしまいます) 丁寧に何回もくりかえし拭き取って下さい。

3. デザインによっては金箔を貼ったり、金液を使って絵を描くことですばらしい作品が出来上がります。そのままでも使用できますが、仕上げに透明うるしやニス塗ると、作品の保護とつや出しになります。(うるしやニスを塗るときは金粉が溶け出さないよう注意して塗って下さい)



籐芯材

- 72001 φ 2.5mm (約 25m 約 100g) ----- ¥1,034 ¥940
- 72010 φ 2mm (約 700m 約 1kg) ----- ¥6,050 ¥5,500
- 72011 φ 2.5mm (約 400m 約 1kg) ----- ¥6,050 ¥5,500
- 72012 φ 3mm (約 300m 約 1kg) ----- ¥6,050 ¥5,500

籐は、水に浸けるとやわらかくなって編む加工がしやすくなり、乾燥すれば、弾力性のある強い素材にもなります。



両口金づち

72106 ----- ¥880 ¥800  
サイズ：65mm



はさみ (籐工芸用)

72102 ----- ¥1,320 ¥1,200  
サイズ：185mm (ばね付き)  
細かい作業にも使えます。



籐工芸用金づち

72105 ----- ¥1,430 ¥1,300  
サイズ：75mm



めとおし (長さ 205mm)

72103 ----- ¥770 ¥700  
籐工芸を制作する際に、形全体を整えるのに使用します。

<メモ> 蔦や竹、籐のつるや皮などといった細長いものを編んで、かごなどの入れ物をつくるという作業は、人類の習得した最も古い工芸であるといわれています。籐は、やし科のつる性植物で、水につけると柔らかくなるという性質があります。

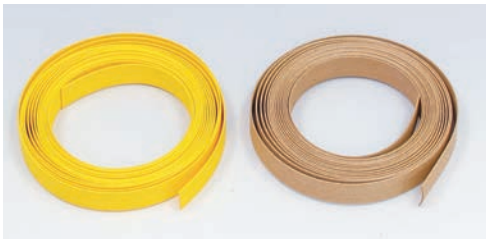

地球にやさしい工作・手芸用

E&E・紙バンド (再生紙)

72721 ~ 30 ----- 各 ¥660 ¥600  
サイズ：19mm×5m

色々な長さや大きさに切ったり、縦に裂いたり、貼ったり、編んだり、色々な加工ができます。和風な感じの色がとても良い風合いとなり作品に重みができます。環境にやさしい再生紙。



ぞうりキット

72700 ----- ¥1,595 ¥1,450

紙ひも状特殊和紙、竹べら、作り方説明書

水に塗れても破れない、丈夫な和紙をよってひも状にしたものです。

ぞうりづくりという日本古来からある伝統工芸に、ぜひトライしてみたいかたがどうか。この新しく開発された特殊和紙は、水に強く、洗濯も可能です。また、くわしい作り方の説明書も中に入っていますので、初めての方でも簡単に作ることができます。



ホワイト紙ひも

72702 ----- ¥1,166 ¥1,060

サイズ：φ 4mm×110m

編み方は、籐芯材と同じです。最後にアクリル絵の具で着色したり、ニスで仕上げることもできます。



紙ひも

72701 ----- ¥902 ¥820

サイズ：φ 1.9mm×240m

編み方は、籐芯材と同じです。最後にアクリル絵の具で着色したり、ニスで仕上げることもできます。

絵画・画材

デザイン

工芸・民芸

版画・染色

木彫・木工芸

てん刻

彫塑・彫刻

陶芸

ガラス工芸

金属工芸

皮革工芸

七宝焼

資料

備品

## 教材用ゴムハンセット

23020 ----- ¥748 ¥680

&lt;セット内容&gt;

ゴムハン彫刻刀三角(全鋼)、ラビーゴム 30mm  
 ゴムハンスリーブ 30mm用、赤スタンプ(紙用)  
 3mm方眼入りトレーシングペーパー、説明書

ホルダーに取り付けて簡単に押せる  
 ゴムハン入門セットです。

すぐにできるゴムハンセットです。押しやすくゴム保管ケースとしても利用できるスリーブ付き。創作のオリジナル印・蔵書印や評価印など製作できます。小さな多色刷りもチャレンジできます。

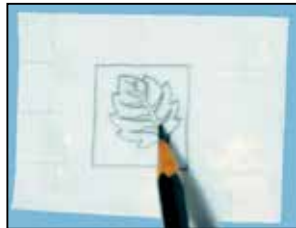

1. 表現したい文字や絵をゴムハン  
 の大きさに合わせて下書きをしま  
 す。トレーシングペーパーに鉛筆  
 で描き、ゴムハンに写します。

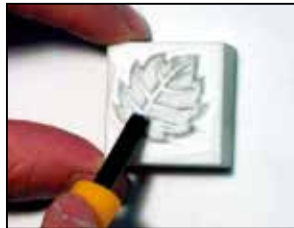

2. 彫刻刀やカッターナイフ等を使  
 い削っていきます。印台を使用す  
 ると作業が楽になります。



3. 試し印をして形を確認しながら  
 作品を完成させましょう。



## コルクゴムハンセット

23040 ----- ¥682 ¥620

&lt;セット内容&gt;

ゴムハン彫刻刀(全鋼)、ラビースリムゴム(40×40×5.7mm)  
 コルク板(45×55×10mm)、トレーシングペーパー  
 両面テープ、説明書

厚手のゴムにコルクの持ち手の付いた、消しゴム  
 はんこの簡単セット。作ったはんこをコルクに押  
 すことで絵柄が1目でわかります。鉛筆とインク  
 パッドがあればすぐにハンコを作れます。

YouTbue 制作例動画 QR →



持ち手つきで絵柄がわかる! オリジナルはんこをつくりましょう。



## ゴムハン彫刻刀 3本組

23030 Aセット ----- ¥1,320 ¥1,200

三角3mm、丸刀6mm、印刀4.5mm

23031 Sセット ----- ¥1,320 ¥1,200

三角小1.5mm、丸刀小3mm、印刀曲4.5mm

やわらかいゴムを彫るのに適した彫刻刀です。



Aセット

Sセット

## ゴムハン用と木彫用の違い



印刀

切っ先角度が鋭い  
 刃に厚みがあり深く  
 入りづらい分、木彫  
 丈夫なはんこを作  
 れる。

丸刀

刃の角が立つように  
 研いでいるので角も  
 有効に使える。木彫  
 用は角が丸くほとん  
 ど使用しない。

三角

底出し形状なので  
 刃先がよく見える。  
 V溝鋭角なので、細い線が彫  
 れる。

## Sセットの特長



印刀曲

印刀に曲がりを施  
 したものの。刃は表  
 裏で角度が異なる  
 ため多様な使い方  
 ができる。

丸刀小

Rが深いのでク  
 キリ太めの線が  
 彫れる。入り組  
 んだ部分の白抜  
 きにも有効。

三角小

横幅、V角度にも  
 違いがあり三角刀  
 よりも鋭角、簡単  
 に細い線が彫  
 れる。



14102 アートナイフ木柄 ----- ¥132 ¥120

サイズ: 長さ 135mm、刃幅 4mm



14103 オルファアートナイフ - ¥748 ¥680

サイズ: 長さ 140mm (替刃 25 枚付き)



14217 NT デザインナイフ D-401P - ¥484 ¥440

サイズ: φ 9mm 長さ 140mm

アートワークや切り絵などの繊細な切り抜き用。  
 鉛筆感覚のφ 9mm。45°、30°の替え刃各 5 本付。

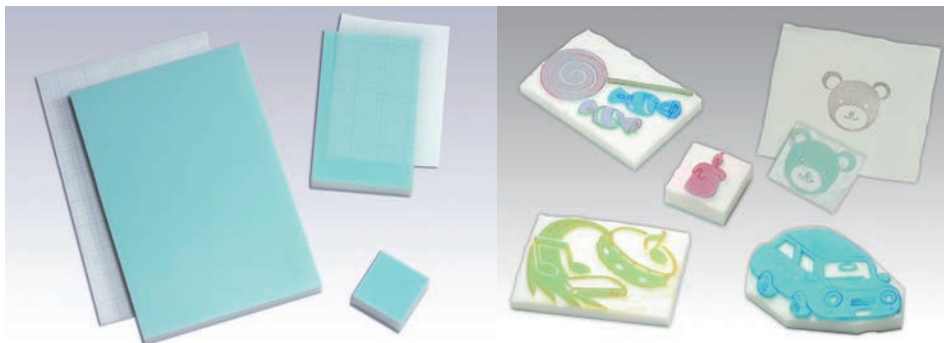

ラビーゴム (消しゴム素材)

23013 30mmサイズ ----- ¥198 ¥180  
 サイズ: 30 × 30 × 14mm

23014 カードサイズ ----- ¥352 ¥320  
 サイズ: 90 × 55 × 10mm

23015 はがきサイズ ----- ¥660 ¥600  
 サイズ: 150 × 100 × 10mm

表面に色がつき

削った所がわかりやすくなりました。

彫りやすさを追求した消しゴムはんこ用素材。両面がカラーの3層になっているので無駄なく使えます。やわらかい素材なので彫りやすく、どこでも簡単に押せます。

布にも押せますのでハンカチやトートバッグのワンポイントに使えます！

ゴムハンホルダー

23008 30mm用 ----- ¥165 ¥150

素材: プラスチック製

ラビーゴム 30mmサイズがぴったり収まるプラスチック製の持ち手です。手にフィットする押しやすい形状です。ゴムイン定規と合わせて使えば位置決めもしやすいです。

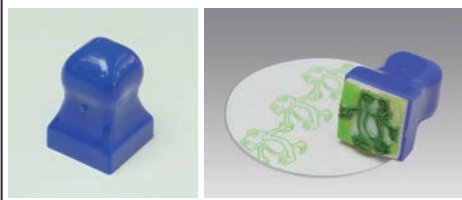

YouTbue

制作動画 QR

右: 30mm

左: カードサイズ



パーツを作り分け動きのある作品を作ることができます。

ワンポイントの作品のほかに、背景やパーツを作り分け、組み合わせ次第で様々な表現ができます。



カードサイズにパーツの図柄を描く



難しいはんこを彫らなくても大丈夫！面の多い簡単なパーツは汎用性が高い。

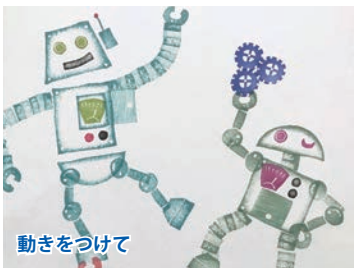

動きをつけて

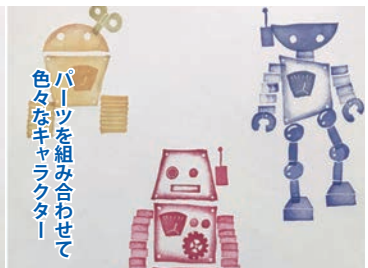

色んなキャラクターパーツを組み合わせて



はがきサイズ



風景のパーツを作ります。みんなで色々なパーツを作ると作品の幅が広がります。



夜の雰囲気

昼の雰囲気

同じ「はんこ」でも色を変え街の時間を表現することもできます。

明るい色で昼の雰囲気、青系でまとめ夜の雰囲気！

大きな作品も小さな作品も自由自在

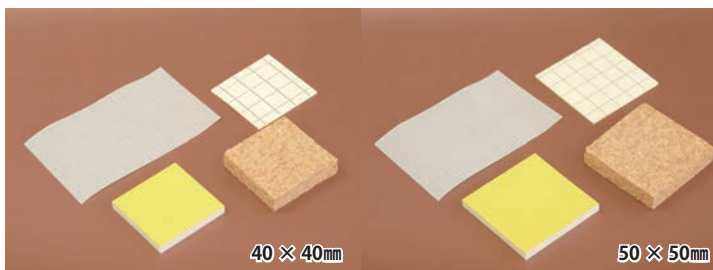

40 × 40mm

50 × 50mm

スリムゴム コルク付き

23004 40mm ----- ¥363 ¥330

23005 50mm ----- ¥385 ¥350

サイズ: ゴム厚さ 5mm 材質: ゴム (非塩ビ)

<セット内容>

5mm厚ゴム、10mm厚コルク  
 クッション付き両面テープ  
 トレーシングパーパー、説明書

5mm厚の薄いゴム印です、大きめのサイズで掘りやすく、片面に色がついているので彫った部分がよくわかります。連続模様などダイナミックなハンコを作ることができ、てぬいなど自由な表現が可能です。



ラビーゴム丸型

23002 ----- ¥220 ¥200

サイズ: φ 38 × 10mm

ミントグリーンの層が両面

日本のはんこ文化の原点は丸い印鑑です。

丸形状にすることで多種多様なはんこへ広がります。家紋やシンボルマークなどの制作に便利です。



← YouTbue 制作動画 QR

そらまめ4色セット

- 23033 つばき ----- ¥792 ¥720
- 23034 ハイカラ ----- ¥792 ¥720
- 23035 モダン ----- ¥792 ¥720

サイズ：本体φ 21 × 33mm 盤面φ 14mm

カラーは三パターン  
使いやすい選色です。

四角いインクパッドがほとんどですが、そらまめスタンプは丸く小振り、細かいインク付けに大変便利です。  
アイロンで熱定着させれば布ものにも使えます。紙や布に直接押すのにもちょうどいい大きさの水玉が押せます。



丸くて小振りなので色の塗り分けがしやすい。アイロンかけで熱定着するので布にも押せます。



セット内容	<つばき>	こきひ、うらはいろ、きすいせん、ふしいろ
	<ハイカラ>	はず、もえぎ、おうど、あいろ
	<モダン>	からくれない、しんばし、かなりや、すみいろ



バーサクラフト L

- 23041 ポピーレッド ----- ¥880 ¥800
- 23042 レモンイエロー ----- ¥880 ¥800
- 23043 セルリアンブルー ----- ¥880 ¥800
- 23044 スプリンググリーン --- ¥880 ¥800
- 23045 チョコレート ----- ¥880 ¥800
- 23046 リアルブラック ----- ¥880 ¥800

サイズ：96 × 63 × 20mm 盤面 76 × 47mm

ラビースタンプ 5色セット

- 23038 ----- ¥770 ¥700
- サイズ：33 × 33 × 19mm 盤面：25 × 25mm  
材質：ABS・PP・ウレタン

紙専用の水性インク  
赤・青・黄・緑・黒の5色セット

積み重ねが可能です。  
ネリケン付きでインクのふき取り、色替に便利です。



ネリケン

- 23007 ----- ¥110 ¥100
- サイズ：35 × 38 × 8mm  
重量：20g  
材質：TPR

印面の変色に便利！

印面のインクをベタベタと拭き取りネリケンの中に閉じ込めます。消しカスなどのクリーナーとしても使えます。



スティックスタンプ 6本セット (12色)

- 23039 ----- ¥825 ¥750
- サイズ：13 × 13 × 159mm  
盤面：φ 9mm  
材質：ABS・PP・ウレタン

オレンジ/ベージュ 水色/黒  
ピンク/茶色 薄緑/紺  
紫/黄色 赤/緑

紙用のスタンプです。  
小さな箇所スタンプにとっても便利です。  
グラデーションも簡単に表現できます。



イロドリパッド

- 23036 ブーケタイプ ----- ¥1,210 ¥1,100  
パリエーション豊かな15色 対応印面 12 × 12mm
- 23037 ドーナツタイプ ----- ¥1,210 ¥1,100  
選り抜からこだわりの8色 対応印面 18 × 18mm

手のひらサイズのイロドリをどうぞ

にじみが少なく鮮やかな発色の顔料系インキを採用。乾燥した印影は耐水性、耐光性に優れています。印面についたインキは簡単に拭き取れるので色替えやお手入れも楽々。

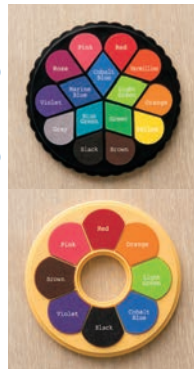

絵画・画材  
デザイン  
工芸・民芸  
版画・染色  
木彫・木工芸  
てん刻  
彫塑・彫刻  
陶芸  
ガラス工芸  
金属工芸  
皮革工芸  
七宝焼  
資料  
備品



ハサミでチョキチョキ簡単スタンプ

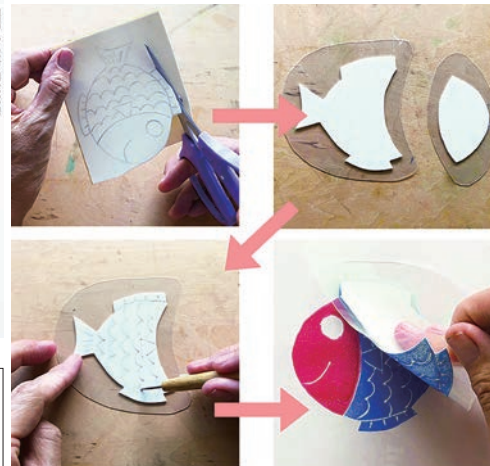

HOW TOは、インスタグラムで検索していただくと動画が見れます。

スニップアートスタンプセット

23050 ----- ¥1,430 ¥1,300

スニップスタンプシート A5  
透明シート PPシート A5、スタイラスペン（丸鉄筆）  
スティックスタンプ6本 12色、作り方テキスト

スニップアートスタンプ

23051 ----- ¥385 ¥350

ウレタンシート A5 1.5mm（裏面粘着シール付き）  
透明シート PPシート A5、作り方テキスト

スニップアートスタンプは、  
1.5mmのウレタンシートをハ  
サミで好きな形に切り、透明  
シートに貼るだけでスタンプ  
になります。



※透明シートが持ち手の役目をします。

好きな絵柄を写すことも OK

トレーシングペーパーで転写することができます。

インクの色を変えられる

乾かないうちに濡れた布などで拭けば色を変えるこ  
とができます。

細かいところはカッターで

透明シートに貼った後、シートを切り抜きます。

彫らずに簡単

鉄筆でへこませることで線が白くぬけます。

重ね押しが簡単

持ち手が透明なので位置合わせが簡単。版画のよう  
に色を重ねられます。

紙、布、木、ガラス、陶器

色々なものにスタンプが押せます。

※ガラスや陶器にスタンプを押すときは、専用のインクを使用します

スニップとは「はさみでチョキチョキ切る」という意味。  
ハサミでカンタンに切れる薄いウレタンシートの裏に好  
きな形を描き、ハサミで切ります。  
それを透明シートに貼ってシートの周りを切ります。  
模様などはスタイラスペンなどを使ってなぞります。  
完成したスタンプにインクをポンポンとつければ手作り  
のオリジナルスタンプの完成です。



全長約 130mm 1mm 3mm

23052 スタイラス丸鉄筆 ----- ¥231 ¥210

両サイドの玉径が異なるので線の強弱がつけられます。

手づくりのスタンプが簡単にできます。

しかも、版画インキではなく、お手持ちの水性マーカーで版画シート  
に着色するだけで、一度の色づけで連続10回転写できます。シート  
の裏面に正文字で原稿を描くので、カーボン紙で左右逆に写し代える  
必要が無く、考えやすく、作業も、カッターナイフで切り抜いて台紙  
に貼るだけですみます。切り取った版画シートの版両方をホルダーの  
2面に分けて貼ると両面スタンプとして使用することも可能です。  
また、シートの重ね貼りや、多版多色版画の用に分版することも可能  
です。工夫次第で色々な表現が可能です。

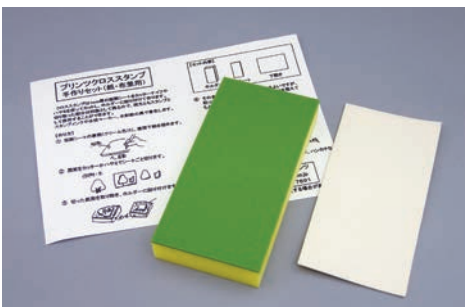

プリンツクロススタンプ

23010 ----- ¥275 ¥250

<セット内容>

版画シート（100×50mm）1枚

ホルダー（100×50×16mm）1個、説明書

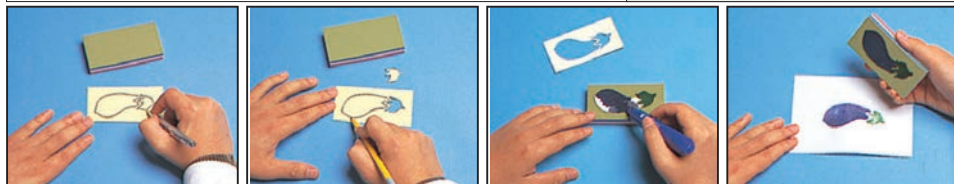

1. 版画シートの紙（裏）に、  
絵や文字を描いて色分けし、  
それぞれの部分をカッターで  
切り抜きます。
2. 図案に沿って、カッターナイ  
フで切り抜き、シールを剥がし  
てウレタン製のクッション材に  
貼ります。
3. シートに水性ペンで色分  
けをして着色します。
4. 1回の着色で、スタンプと  
して何回でも転写可能です。

手すき鳥の子はがき

21140 100枚 ----- ¥5,500 ¥5,000

21141 10枚 ----- ¥550 ¥500

サイズ：約150×100mm 仕様：耳付き、白  
鳥の子製のはがきです。

越前手すきはがき（10枚）

21142 ----- ¥550 ¥500

サイズ：約150×100mm 仕様：白

越前手すき画仙紙を使用、絵手紙用はがきとし  
て、一番多く使用されている、はがきサイズの  
和紙です。

いろいろ越前はがき（10枚）

21143 ----- ¥627 ¥570

サイズ：約150×100mm 仕様：5色 各2枚

淡い5色の越前手すき画仙紙を使用、はがきサ  
イズの和紙です。



押印シール

23009 50枚セット ----- ¥770 ¥700

サイズ：40×40mm  
上質紙ラベル 3面1シート

様々な物や場所に  
オリジナルの印を貼り付けよう！

消しゴムはんこや篆刻作品の押印シール



切手をはる位置や、郵便番号を書く欄も印刷されています。

絵画・画材

デザイン

工芸・民芸

版画・染色

木彫・木工芸

てん刻

彫塑・彫刻

陶芸

ガラス工芸

金属工芸

皮革工芸

七宝焼

資料

備品

絵画・画材

デザイン

工芸・民芸

版画・染色

木彫・木工芸

てん刻

彫塑・彫刻

陶芸

ガラス工芸

金属工芸

皮革工芸

七宝焼

資料

備品



1枚の版木で多色刷りができる  
**一版多色版画セット**

**20090 8切セット** ----- **¥418 ¥380**

- しなベニヤ 8切 (300 × 225 × 4mm) 1枚
- 黒刷紙 8切 (ラシャブラック紙 390 × 270mm) 2枚
- 下絵用和紙 8切 (300 × 225mm) 1枚
- 版画用カーボン紙 8切 (300 × 225mm) 1枚

**20091 4切セット** ----- **¥836 ¥760**

- しなベニヤ 4切 (450 × 300 × 4mm) 1枚
- 黒刷紙 4切 (ラシャブラック紙 540 × 390mm) 2枚
- 下絵用和紙 4切 (450 × 300mm) 1枚
- 版画用カーボン紙 4切 (450 × 300mm) 1枚

**「漆黒のラシャブラック紙になりました」**

明暗の刷り上がりの色が鮮やかな、一版多色版画セットです。ラシャブラック紙 2枚入り、試し刷りが出来ます。一版多色版画は、一枚の版木だけを使って制作する技法です。いわゆる、多版多色版画の様なぼかしや、シャープな線は出せませんが、何度も重ねて刷ることによって、油絵の様な重厚な作品を作り出すことができます。一枚の版木で、陰刻を生かした多色刷りができます。色や線の効果を考えて、表現を工夫しましょう。



1. スケッチの線を整理し、下絵用和紙に、ていねいに写します。



2. 下絵を裏返しにして、ベニヤとの間にカーボン紙をはさみ、線をなぞって左右反対の絵柄をベニヤに転写します。



3. 線を基本にして、陰刻に彫り込んでいきます。

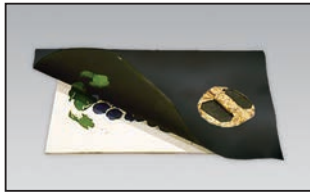

4. 版画用黒刷紙を、テープなどで固定し、一色ずつ水彩絵の具や版画用色絵の具を厚くのせ、ばれんで刷ります。



5. 色の効果を確認しながら、4.の作業をくり返します。



6. 刷り上がったたら、陰干しをして完成です。

**木版画セット**

**20005 8切セット** ----- **¥660 ¥600**

- しなベニヤ 8切 (300 × 225 × 4mm) 1枚
- 下絵用和紙 8切 1枚
- 版画用カーボン紙 8切 1枚
- ばれん (φ 100mm) 1個

**20006 4切セット** ----- **¥979 ¥890**

- しなベニヤ 4切 (450 × 300 × 4mm) 1枚
- 下絵用和紙 4切 1枚
- 版画用カーボン紙 4切 1枚
- ばれん (φ 100mm) 1個



単色刷りの木版画に必要な、ベニヤ、カーボン紙、ばれんなどを個人持ち用にセットいたしました。

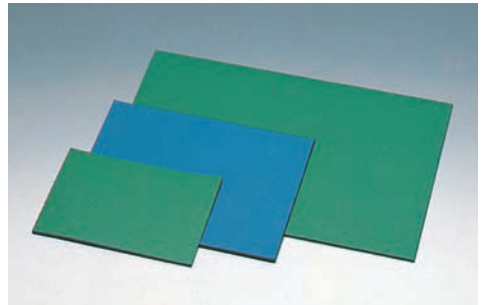

**ビニールゴム板 (両面色違い)**

**20031 はがき判** ----- **¥110 ¥100**  
サイズ: 150 × 100 × 3mm

**20032 はがき倍判** ----- **¥220 ¥200**  
サイズ: 200 × 150 × 3mm

**20033 はがき4倍判** ----- **¥440 ¥400**  
サイズ: 300 × 200 × 3mm

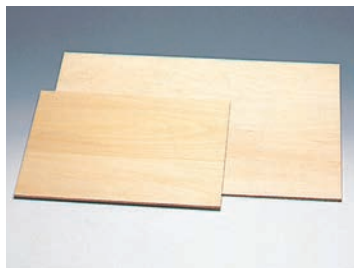

**しなベニヤ (日本製)**

**20000 小 (8切)** ----- **¥264 ¥240**  
サイズ: 300 × 225 × 4mm

**20001 大 (4切)** ----- **¥528 ¥480**  
サイズ: 450 × 300 × 4mm



**しな工芸ベニヤ (日本製)**

**42510 小** ----- **¥396 ¥360**  
サイズ: 300 × 225 × 5.5mm (8切)

**42511 大** ----- **¥792 ¥720**  
サイズ: 450 × 300 × 5.5mm (4切)



**朴版木**

**20021 はがき判** ----- **¥209 ¥190**  
サイズ: 150 × 100 × 10mm

**20022 はがき倍判** ----- **¥418 ¥380**  
サイズ: 200 × 150 × 10mm



**スチレン版画板**

**20121 小** ----- **¥88 ¥80**  
サイズ: 270 × 200 × 2.5mm

**20120 大** ----- **¥176 ¥160**  
サイズ: 400 × 270 × 2.5mm

スチレンの表面に直接鉛筆などで下書きをし、鉛筆やボールペンの先などの尖ったものでスチレン板をへこませることにより凸凹をつけます。インキは、凸版と同じ様にローラーでつけます。



## マルイチ彫刻刀

- 44030 4本組 ----- ¥ 880 ¥ 800  
 44031 5本組 ----- ¥ 1,078 ¥ 980  
 44032 6本組 ----- ¥ 1,265 ¥ 1,150

仕様：紙箱入り

※ 砥石の安定的な入手が困難となるため平成31年6月1日以降入荷分より、付属の砥石無しでの販売となります。



## よしはる彫刻刀

- 44010 4本組 ----- ¥ 1,672 ¥ 1,520  
 44011 5本組 ----- ¥ 2,035 ¥ 1,850  
 44012 6本組 ----- ¥ 2,508 ¥ 2,280  
 44013 7本組 ----- ¥ 2,926 ¥ 2,660

仕様：紙箱入り



## マルイチ彫刻刀 SX

- 44039 5本組 ----- ¥ 1,925 ¥ 1,750

## よしはる彫刻刀 GX (付鋼)

- 44014 5本組 ----- ¥ 2,310 ¥ 2,100

&lt;付属品&gt;

いずれも、名前シール、ノンスリップシート付き

安全性、携帯性、強度を追及して開発した、ロック付きのプラケース入り彫刻刀です。



## ばれん

- 22121 100mm ----- ¥ 352 ¥ 320  
 22122 120mm ----- ¥ 484 ¥ 440

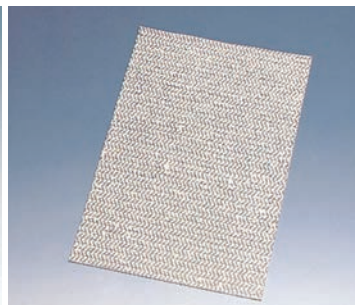

## ノンスリップシート

- 44120 ----- ¥ 275 ¥ 250

サイズ：300 × 200mm



## 木版画作業台

- 22130 ----- ¥ 726 ¥ 660

サイズ：300 × 220mm

材質：ベニヤ合板製



## 作業台 (コルク付き)

- 22135 ----- ¥ 1,760 ¥ 1,600

サイズ：300 × 220mm

材質：ラワンベニヤ、コルク

片面がコルク付きなので、刃物にやさしく傷が付きにくい仕様です。

## 木版画を摺る際に使用します

版木にあてた紙背をこすることで、版木に染み込んだ墨や絵具が紙に写ります。

## 有ると無いとじゃ大違い！

木彫板や版画作業板の下に敷いたり、ベニヤ板やレリーフ板の下に直接敷いて、彫刻刀で作業する際の滑り止めとして使用するものです。

## 木彫作業用の台です。

安定した状態に固定してより安全に、より楽に彫ることができます。

※ 無くなり次第廃止

## 版画作業台に最適です

YouTube

説明動画です→



## アスカ スーパーブラック

- 22430 ----- ¥ 2,200 ¥ 2,000

容量：800g

刷り面積：しなベニヤ4切で約100枚

乾燥時間：5～10分

仕様：中性、チューブ入り

## 中性版画インクの高濃度タイプでより高い黒さが表現できます。

耐光性にも優れ、変色、退色がありません。

&lt;用途&gt;

木版画

紙版画

ステン版画

孔版画



## アスカ 水溶性版画インキ (チューブ)

- 22230 黒 400g ----- ¥ 1,540 ¥ 1,400  
 22240 黒 800g ----- ¥ 2,365 ¥ 2,150  
 22231 ~ 6色 400g ----- 各 ¥ 1,815 ¥ 1,650  
 22241 ~ 6色 800g ----- 各 ¥ 2,640 ¥ 2,400

1 赤 2 青 3 黄 4 白 5 茶 6 緑

## 乾燥が早く、鮮やかな色の版画絵の具です。

塗りむらがなく、伸びがよいので刷った作品にむらが出にくいという特長があります。乾燥時間：5～10分



## ギター 水性版画えのぐ (チューブ)

- 22260 黒 400g ----- ¥ 1,650 ¥ 1,500  
 22250 黒 800g ----- ¥ 2,420 ¥ 2,200  
 22261 ~ 6色 400g ----- 各 ¥ 2,200 ¥ 2,000  
 22261 白 22262 黄 22263 赤  
 22264 青 22265 茶 22266 緑

水性の版画絵の具ですが、刷り上がった作品は乾くと耐水性になり、ひび割れや剥離がなく、耐光性にも優れています。乾燥時間：5～10分



## ドライポイントセット

21000 ----- ¥385 ¥350

塩ビ板 (360 × 240 × 0.5mm) 1枚  
奉書紙 (380 × 270mm) 3枚  
サンドペーパー 1枚、角ニードル 1本

ハーフサイズのセットです。

21003 ドライポイントセットミニ -- ¥297 ¥270

塩ビ板 (240 × 180 × 0.5mm) 1枚  
奉書紙 (190 × 270mm) 3枚  
サンドペーパー 1枚、角ニードル 1本



すぐに制作作業にとりかけられる

ドライポイントの個人持ちセットです。

塩ビ板のほかに、奉書紙、角ニードルもセットいたしております。



## ドライポイント片面マットセット

21004 ----- ¥429 ¥390

片面マット (360 × 240 × 0.5mm) 1枚  
奉書紙 (380 × 270mm) 3枚  
サンドペーパー 1枚、角ニードル 1本

マット加工した面に、鉛筆などで直接下絵を描き反対側の面を彫れば版の完成。鏡像が簡単!

21005 片面マットセットミニ -- ¥308 ¥280

片面マット (240 × 180 × 0.5mm) 1枚  
奉書紙 (190 × 270mm) 3枚  
サンドペーパー 1枚、角ニードル 1本



## マイルドプレート

20111 小 (217 × 145mm) ----- ¥275 ¥250

20112 大 (290 × 217mm) ----- ¥495 ¥450

材質：ポリプロピレン製 (片面白、片面緑)

プレートの白い面に直接鉛筆などで下書きをしたり、カーボン紙で写せますので、スクラッチの進行状況が目で確認しやすく、彫った跡は、裏面の色が出てきますので、完成予想も把握しやすいという特長があります。白い面に下書き、およびスクラッチをしてください。

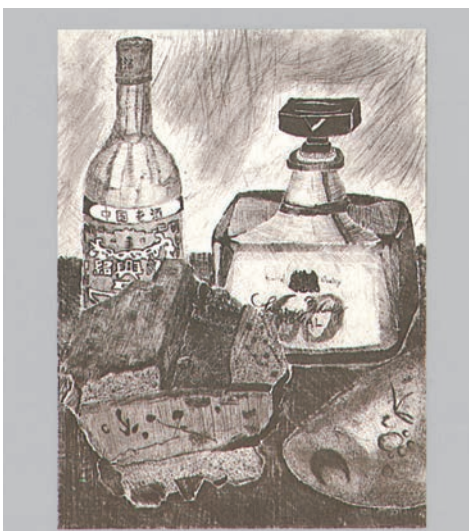

ドライポイント用に開発された、樹脂製の新素材プレートです。



## エッチング用銅板

20210 小 (120 × 90 × 0.5mm) ---- ¥682 ¥620

20211 大 (180 × 120 × 0.5mm) --- ¥1,122 ¥1,020

数多く印刷しても、版がくずれず、きれいに刷り上がります。

裏面は、防蝕加工済みですので、表面のグラウンド加工から作業をはじめてください。

※凹版画は、和紙、コルク、皮素材への転写も可能です。仕様：裏面防蝕加工済

※金属素材の価格は変更する場合があります。ご注文時にお問合せください。

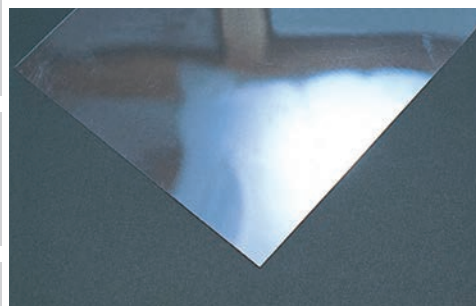

## 塩ビ板 (透明板)

20100 標準判 (240 × 180 × 0.5mm) - ¥110 ¥100

20101 A (360 × 240 × 0.5mm) ----- ¥198 ¥180

20102 B (480 × 360 × 0.5mm) ----- ¥396 ¥360

<用途>

ドライポイント、水性ステンドの台紙、その他工作に使用できます

※凹版画は、和紙、コルク、皮素材への転写も可能です。

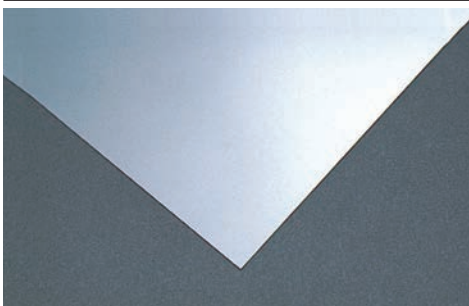

## 片面マット板 (P.P板)

20107 標準判 (240 × 180 × 0.5mm) - ¥121 ¥110

20108 A (360 × 240 × 0.5mm) ----- ¥242 ¥220

20109 B (480 × 360 × 0.5mm) ----- ¥484 ¥440

マット面 (白濁面) に、直接鉛筆で下絵を描けます。

片面は反射もなく、カーボン紙で下絵を反転する必要もありません。

<使用方法> マット加工した面に、鉛筆などで直接下絵を描き、反対側の面を彫れば版は完成です。

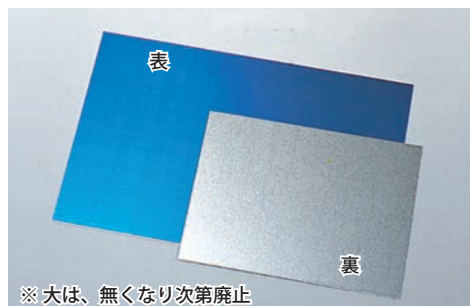

※大は、無くなり次第廃止

## アルミプレート

20200 小 (200 × 150 × 0.5mm) ----- ¥352 ¥320

20201 大 (300 × 200 × 0.5mm) ----- ¥429 ¥390

仕様：表面にビニール製保護シート (青) 付き

ドライポイントに使用するアルミ板です。

塩ビ板よりもシャープな線の表現が可能です。掲載写真の青い面は、ビニール製保護シート (表面) です。

(凹版画は、和紙、コルク、皮素材への転写も可能です)

※金属素材の価格は変更する場合があります。ご注文時にお問合せください。



**ウエス**

**31670** ----- **¥1,716** ¥1,560

容量：約 1 kg

<用途>

塗料の拭き取り、洗浄後の刷毛の乾燥、など様々な用途にご利用いただけます。



**スポンジローラー**

**22140** ----- **¥836** ¥760

ローラー部：φ 45 × 70mm

仕様：取手付き

**単品 スポンジのみ**

**22139** ----- **¥352** ¥320



**版画用小刷毛**

**29021** 幅 6mm ----- **¥418** ¥380

**29022** 幅 18mm ----- **¥968** ¥880

**29023** 幅 36mm ----- **¥1,727** ¥1,570

多色刷りの木版の場合、版木への色付けは、筆ではなく、毛の硬い刷毛を使用して、版木の繊維に刷り込むように刷毛を回転させながら浸透させます。そのための専用刷毛です。



**寒冷紗**

**22111** ----- **¥616** ¥560

サイズ：180 × 100cm

凹版画で、インクを拭きとる作業に使用します。硬く粗い布地で、インクをげずり取るように拭きとります。

糊づけがしてあり、最初は作業しづらいますが、水で洗わずそのまま使用してください。そのうち、インクがなじんで柔らかくなります。



**エッチングインキ (缶)**

**22420** 黒 ----- **¥2,750** ¥2,500

容量：500g  
刷り面積：B4 で約 100 枚  
乾燥時間：20 ～ 30 分

凹版画用の、やや柔らかめのインクです。しかも、高純度で色は濃く、光沢のある仕上がりになります。



**油性版画インキ**

**22411** 黒 ----- **¥968** ¥880

**22412** 青 ----- **¥968** ¥880

**22413** 茶 ----- **¥968** ¥880

容量：150cc  
刷り積：B4 で約 30 枚  
乾燥時間\* 20 ～ 30 分

<用途> 凹版画

**腐食液 (500cc)**

**52012** ----- **¥726** ¥660

成分：塩化第二鉄液

<用途>  
銅、真鍮、アルミの腐食が可能です。

<使用方法>  
気温 30℃ 以上の場合は、原液を水で 4 倍に薄め、15℃～20℃ の場合は、3 倍に、それ以下の場合は、2 倍に薄めてご使用下さい。

冬季気温の低い場合は、なるべく 40℃ 以上の湯を使用するか、容器を少し暖めてください。

**リグロイン**

**52020** ----- **¥1,870** ¥1,700

容量：500ml

<用途>  
グランド、ニス、インクの洗浄や銅板についた汚れや指紋を落とすためのものです。

**針ニードル**

**22100** ----- **¥66** ¥60

長さ 120mm

**角ニードル**

**22101** ----- **¥99** ¥90

使い方により、太い線、細い線が彫れます。  
長さ 120mm

絵画・画材  
デザイン  
工芸・民芸  
版画・染色  
木彫・木工芸  
てん刻  
彫塑・彫刻  
陶芸  
ガラス工芸  
金属工芸  
皮革工芸  
七宝焼  
資料  
備品

絵画・画材

デザイン

工芸・民芸

版画・染色

木彫・木工芸

てん刻

彫塑・彫刻

陶芸

ガラス工芸

金属工芸

皮革工芸

七宝焼

資料

備品

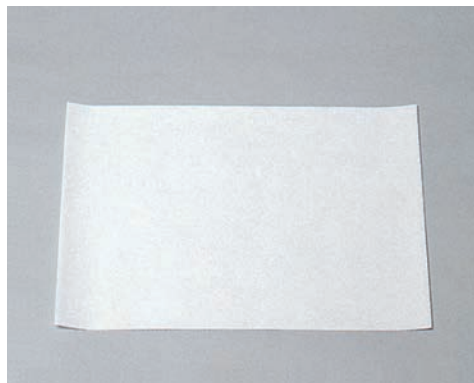

### 奉書紙 (100枚)

21001 8切 (390 × 270mm) ----- ¥1,584 ¥1,440

21002 4切 (540 × 390mm) ----- ¥3,168 ¥2,880

白色で、試し刷り用として使用されている版画用紙です。にじみ止め加工してありますが、多色刷りには向きません。



### 鳥の子紙 (100枚)

21101 8切 (380 × 270mm) ----- ¥2,860 ¥2,600

21102 4切 (540 × 380mm) ----- ¥5,720 ¥5,200

本刷りに使用されている生成り色の丈夫な版画用紙です。にじみ止め加工してあります。



### 鳥の子肌 (100枚)

21151 8切 (380 × 270mm) ----- ¥3,630 ¥3,300

21150 4切 (540 × 380mm) ----- ¥7,260 ¥6,600

本刷りに使用されているクリーム色の版画用紙です。にじみ止め加工してあります。



### 白鳳鳥の子

21111 小 (540 × 380mm) ----- ¥83 ¥75

21110 大 (760 × 540mm) ----- ¥165 ¥150

白色の版画用紙です表面が平滑でつるつるしています。にじみ止め加工してあります。

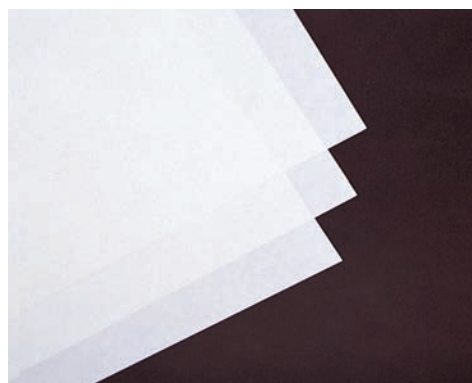

### 大鳳鳥の子

21121 小 (465 × 315mm) ----- ¥193 ¥175

21120 大 (630 × 465mm) ----- ¥385 ¥350

白色の厚い版画用紙です表面がざらざらしています。にじみ止め加工してあります。

※ 無くなり次第廃止

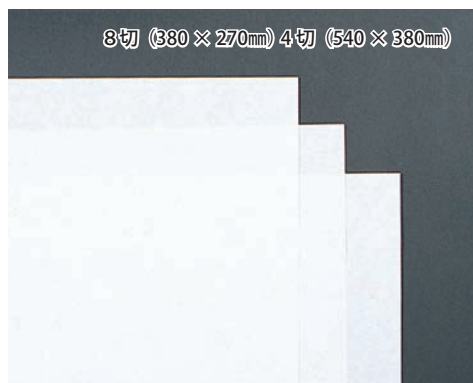

### 特厚鳥の子

21163 8切1枚 ----- ¥77 ¥70

21162 4切1枚 ----- ¥154 ¥140

21161 8切100枚 ----- ¥6,875 ¥6,250

21160 4切100枚 ----- ¥13,750 ¥12,500

本刷りに使用されている白い厚めの版画用紙です。にじみ止め加工してあります。



### 手すき和紙

21201 8切 (380 × 270mm) ----- ¥72 ¥65

21202 4切 (540 × 380mm) ----- ¥143 ¥130

刷り上がりの味わいに好評を得ている手づくり和紙です。どうぞ引き済みです。



### 版画用黒刷紙

21302 4切 (540 × 380mm) ----- ¥88 ¥80

明暗の刷り上がりの色が鮮やかな紙です。黒刷紙は、和紙に黒を印刷したものですので、より深い黒色となっています。

無くなり次第廃止



### ラシャブラック紙

紙厚：130kg

10418 8切10枚 ----- ¥484 ¥440

10419 4切10枚 ----- ¥968 ¥880

10408 8切100枚 ----- ¥4,400 ¥4,000

10409 4切100枚 ----- ¥8,800 ¥8,000

8切 (270 × 380mm) 4切 (380 × 540mm)  
深みのある黒い紙で、版画、切り絵に適しています。



版画用色和紙 (5色セット)

70230 ----- ¥352 ¥320

サイズ: 470 × 315mm

<色>

ひいろ、みかんいろ、やまぶきいろ  
うぐいすいろ、もえぎいろ

版画インクの吸水性に優れ、色和紙独特の感じを生かした作品作りが出来ます。凹版凸版用です。

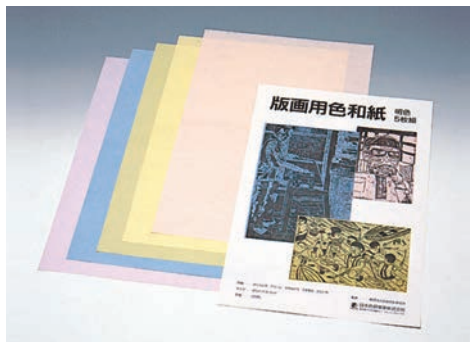

版画用色和紙 明色 (5色セット)

70231 ----- ¥352 ¥320

サイズ: 470 × 315mm

<色>

さくらいろ、クリーム、うすみどり  
うすあお、ふじいろ

版画用色和紙の明るい色のセットです。

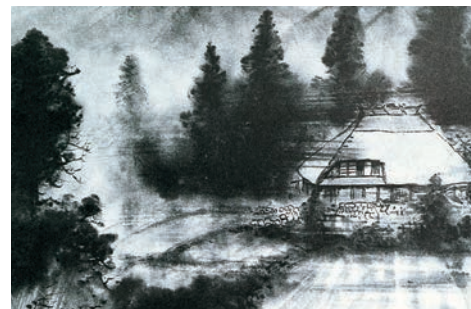

水墨画用和紙

70010 A ----- ¥55 ¥50

サイズ: 530 × 393mm

白: にじむ効果が表現できます。

70011 B ----- ¥44 ¥40

サイズ: 540 × 390mm

白: にじまないどうさ引き済みです。

70012 手すき ----- ¥550 ¥500

サイズ: 540 × 390mm

白: にじまないどうさ引き済みです。



水墨画用和紙 雁皮紙(がんびし)

70015 10枚 ----- ¥1,683 ¥1,530

サイズ: 540 × 380mm

ナチュラル色の丈夫な和紙です

程よくにじみがあります。  
薄くて強度があるので、表装ができます。  
写経用に使用されている和紙です。

和紙カレンダー 新年度は9月下旬販売

21510 ----- ¥198 ¥180

サイズ: 380 × 550mm  
描ける大きさ: 360 × 270mm

上質の鳥の子紙(神山)を使用していますので直接版画を刷ることができます。表と裏が違うカレンダーのレイアウトになっていますので、お好きな方をご使用になれます。

<用途>

絵画、デザイン、版画

<注意>

この商品は、毎年売り切れが早い為、早めにご注文ください。売り切れ次第打ち切らせていただきます。

※現年度カレンダーは在庫限りで終了しますお問い合わせください。



カレンダー 新年度は9月下旬販売

21500 ----- ¥66 ¥60

紙質: キャンバス目(洋紙)  
サイズ: 380 × 550mm 描ける大きさ: 350 × 310mm

<用途>

直接描く: デザイン、平面構成  
作品を貼る: 絵画作品、版画、切り絵、はり絵、ちぎり絵、など。

<注意>

カレンダーは数に限りがありますので早めにご注文ください。売り切れ次第打ち切らせていただきます。

※現年度カレンダーは在庫限りで終了しますお問い合わせください。

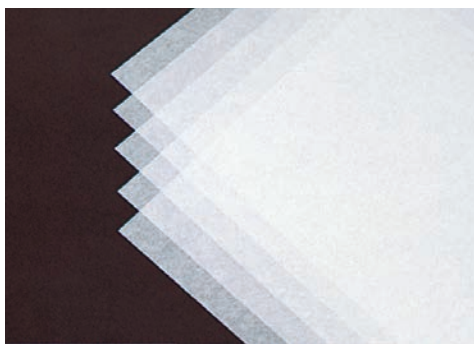

うすみの薄美濃 (50枚)

21190 (545 × 394mm) ----- ¥3,630 ¥3,300

多色刷りの木版画の場合、輪郭線のみを彫ったものを下絵用和紙や薄美濃紙で色版の数だけ刷り、その紙を裏返して版木に貼り付け、紙を貼ったまま彫って色版を作ります。

もちろん、トレーシングペーパーとしてもご使用になれます。

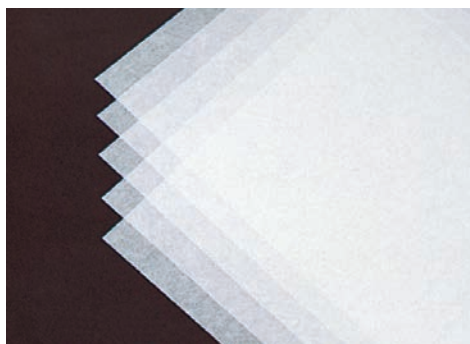

下絵用和紙

22000 A (300 × 225mm) ----- ¥33 ¥30

22001 B (450 × 300mm) ----- ¥66 ¥60

下絵用の薄い和紙です



版画用カーボン紙 黒 (100枚)

22010 A (300 × 225mm) ----- ¥1,650 ¥1,500

22011 B (450 × 300mm) ----- ¥3,300 ¥3,000

表面のカーボンは、油性ですので、消しゴムで消すことはできません。

絵画・画材

デザイン

工芸・民芸

版画・染色

木彫・木工芸

てん刻

彫塑・彫刻

陶芸

ガラス工芸

金属工芸

皮革工芸

七宝焼

資料

備品

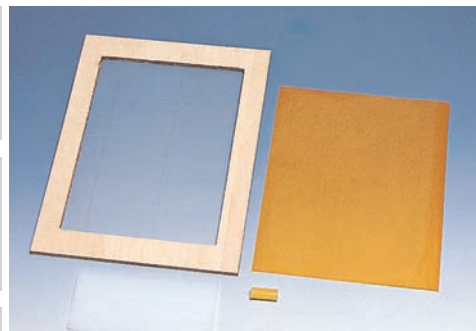

## カッティング法セット

**25000 はがき判セット** ----- ¥1,188 ¥1,080

スクリーン枠  
(外寸: 220 × 150 × 4mm、内寸: 175 × 105mm) 1枚  
ニス原紙 (220 × 150mm) 1枚  
プラスチック製スキーージ (100mm) 1個  
グランドワックス (3g) 1個 説明書付き

**25001 はがき倍判セット** --- ¥2,046 ¥1,860

スクリーン枠  
(外寸: 300 × 220 × 4mm、内寸: 237 × 167mm) 1枚  
ニス原紙 (250 × 200mm) 1枚  
プラスチック製スキーージ (150mm) 1個  
グランドワックス (3g) 1個 説明書付き

## シルクスクリーンの基本である、ニス原紙によるカッティング法の個人用セットです。

シルクスクリーンは、凹版や凸版と違い、どんな素材にでも転写できるという特長があります。

カッティングの技法で版を作り、はがきやハンカチ、Tシャツなどに素敵な作品を作りましょう。

スクリーン枠: ペニヤ製、絹スクリーン 100%メッシュ張り済



## 単品グランドワックス (3g)

**25400** ----- ¥66 ¥60

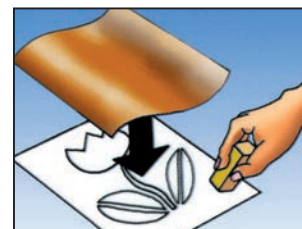

1. 下絵の上にグランドワックスを塗り、カッティング原紙をつやのある方を表にしてのせます。

## 単品 ニス原紙 (10枚組)

**25200 はがき判** ----- ¥638 ¥580

(220 × 150mm)

**25201 はがき倍判** --- ¥1,276 ¥1,160

(250 × 200mm)

カッティング法に使用する原紙です。カッターナイフでステンシルの要領で、図柄を切り抜いて使用します。間違えて切ったときは、その部分に原紙を貼り直すことも可能です。



## 単品 絹張り合板枠

**25100 はがき判** ----- ¥770 ¥700

外寸: 220 × 150 × 4mm

内寸: 175 × 105mm

**25101 はがき倍判** --- ¥1,485 ¥1,350

外寸: 300 × 220 × 6mm

内寸: 237 × 167mm

ペニヤ製

絹スクリーン 100%メッシュ張り済

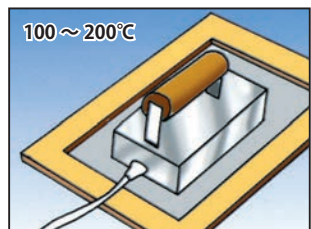
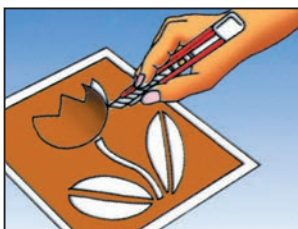
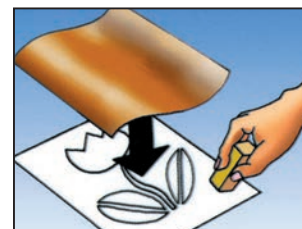
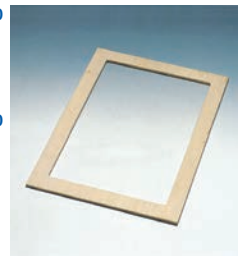

1. 下絵の上にグランドワックスを塗り、カッティング原紙をつやのある方を表にしてのせます。

2. 原紙を、色を付けたい部分を下絵に沿って切り抜いていきます。飛び地(鳥)は、あってもかまいません。

3. 切り抜いた原紙の、の上にスクリーン枠を乗せて、生地面にアイロンで貼り付けます。接着後、原図を剥がします。

## ニューカッティング法セット

**25040 はがき判セット** ----- ¥990 ¥900

スクリーン枠  
(外寸: 220 × 150 × 4mm、内寸: 175 × 105mm) 1枚  
ニュー・カッティング原紙 (220 × 150mm) 3枚  
プラスチック製スキーージ (100mm) 1個、説明書付き

**25041 はがき倍判セット** --- ¥1,650 ¥1,510

スクリーン枠  
(外寸: 300 × 220 × 6mm、内寸: 237 × 167mm) 1枚  
ニュー・カッティング原紙 (300 × 220mm) 3枚  
プラスチック製スキーージ (150mm) 1個、説明書付き

**ステンシルの技法とシルクスクリーンの技法をあわせたスクリーン製版技法です**  
アイロンで転着させる必要の無いカッティング法です。飛び地(鳥)の図柄が無いように、すべてつながっている図柄として切り抜きます。

「カットした原紙をステンシルの型として使用することも可能です」ベタ塗りのスクリーン印刷と、グラデーションのステンシルを同時に表現することもできます。原紙がずれないように印をつけ、多色刷りも可能です。

スクリーン枠: ペニヤ製 テトロン 150%メッシュ張り済

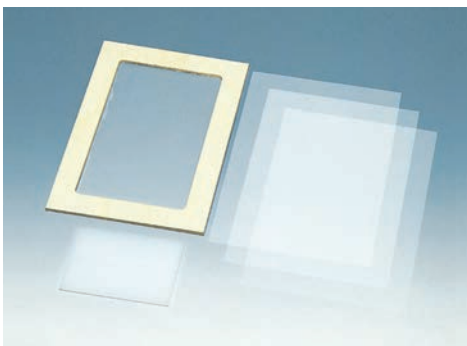

## 単品 ニューカッティング原紙 (50枚)

**25220 はがき判** (220 × 150mm) ---- ¥550 ¥500

**25221 はがき倍判** (300 × 220mm) - ¥1,100 ¥1,000

ニューカッティング用の特殊合成紙です。  
ニス原紙と違い、アイロンで接着する必要がありません。また、腰が強く、耐水性があり、弾力性に富んでいます。



## 単品 テトロン張り合板枠

**25110 はがき判** ----- ¥759 ¥690

外寸: 220 × 150 × 4mm 内寸: 175 × 105mm

**25111 はがき倍判** ----- ¥1,386 ¥1,260

外寸: 300 × 220 × 6mm 内寸: 237 × 167mm

ペニヤ製:  
テトロン 150%  
メッシュ張り済

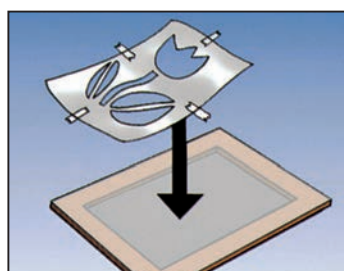

1. 下絵の上にカッティング原紙をのせて、鉛筆などで下絵をなぞります。

2. 切り抜きます。使用する色数だけ、別々に版を作ります。

3. スクリーン枠の裏面に切り抜いた原紙を裏返して、テープなどで固定します。

4. シルクスクリーンインクをスクリーン枠に乗せて、スキーージで上図のように力を入れながら、一気に刷り上げます。

\*ステンシルの要領で切り抜きますので、すべてつながっている図柄をつくってください。カッティング原紙に直接描きすることもできます。



## シルクスクリーンインク 透明

26021 ~ 25 100cc ----- 各 ¥726 ¥660

26021 レッド      26022 イエロー

26023 グリーン      26024 ブルー

26025 ブラック

26026 ホワイト 100cc ----- ¥847 ¥770

淡色生地用

## シルクスクリーンインク 不透明

26031 ~ 36 100cc ----- 各 ¥880 ¥800

26031 レッド      26032 イエロー

26033 グリーン      26034 ブルー

26035 ブラック      26036 ホワイト

濃色生地用

対応メッシュ：絹、テトロンとも 80～200メッシュ

各種紙、布素材（ナイロン繊維は不可）、皮革素材、木製素材、コルク素材に対して印刷可能です。

ガラス、金属、樹脂性素材は不可です。



## &lt;特長&gt;

水溶性で混色自由です。布地用（布地の種類は問いません）ですが、紙、木、皮にも染まります。各色に白を混合しますと不透明なパステル色ができます。水溶性ですが、乾きますと染まり、洗濯しても落ちません。アイロンをあてますとより完全に染まります。印刷後の器具類は、水で洗い落とせます。

## &lt;成分・性質&gt;

有機顔料を使用しております。水溶性ですので、乾燥する前であれば、石鹼などで洗い落とすことができますが、乾燥後は、耐水性になります。また、少量であれば、水で薄めることも可能です。

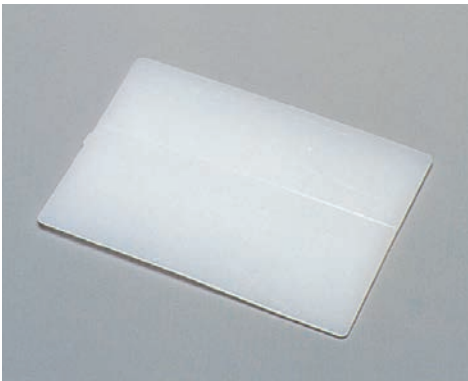

## プラスチック製スキージ

25300 小 (100mm) ----- ¥99 ¥90

25301 大 (150mm) ----- ¥187 ¥170

材質：プラスチック製

## &lt;注意&gt;

スクリーンの内枠よりもやや小さいスキージをご使用ください。



## パネルハンガー

81360 ----- ¥1,232 ¥1,120

サイズ：450 × 390mm

材質：しなベニヤ

染色、シルクスクリーン用の  
Tシャツのすべり止めです。



Tシャツの中に入れて使うことにより、顔料、染料の裏うつりを防ぎます。乾燥するまで、ハンガーとして掛けて干すことができます。

付属のLガイドは、スクリーンの版を固定するためのものです。これにより、刷りに失敗しても、同じ位置に何度でも刷り直すことができます。

## Tシャツ

80315 S ----- ¥748 ¥680

80316 M ----- ¥748 ¥680

80317 L ----- ¥748 ¥680

80318 XL ----- ¥748 ¥680

材質：綿 100% (4.5oz)

## &lt;サイズ&gt; (アジア人向けサイズスペック)

S 身丈：650mm 身巾：460mm 袖丈：190mm

M 身丈：690mm 身巾：510mm 袖丈：200mm

L 身丈：730mm 身巾：560mm 袖丈：210mm

XL 身丈：770mm 身巾：610mm 袖丈：220mm

## &lt;用途&gt;

ペイント・アイロン転写  
シルクスクリーン、ステンシル、染色など。



## ブロードハンカチ

80308 小 (330 × 330mm) ----- ¥286 ¥260

80309 中 (420 × 420mm) ----- ¥363 ¥330

80310 大 (520 × 520mm) ----- ¥440 ¥400

材質：綿ブロード白

## &lt;用途&gt;

ペイント・アイロン転写、  
シルクスクリーン、  
ステンシル、染色など。



## ステンシル基本セット

70054 ----- ¥583 ¥530

&lt;セット内容&gt;

塗料 (5cc、5色入り)  
スポンジ 3個  
ステンシルシート B5判 2枚  
図案集  
ステンシルの手順 (説明書)



## ステンシルフルセット

70055 ----- ¥1,133 ¥1,030

&lt;セット内容&gt;

塗料 (5cc、5色入り)、スポンジ 1個  
ステンシルシート B5判 2枚  
ステンシル筆、デザインナイフ (替え刃付)  
ためし布、カッティングマット  
図案集、ステンシルの手順 (説明書)



布、木、プラスチックに使用できる  
ステンシルのセットです。

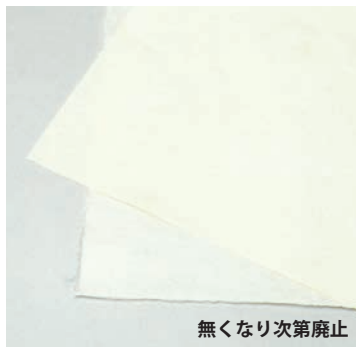
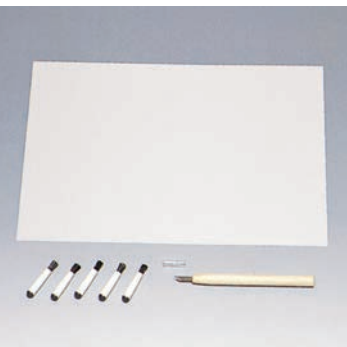

無くなり次第廃止



無くなり次第廃止

## ステンシル型紙セット

70053 ----- ¥572 ¥520

&lt;セット内容&gt;

ステンシル型紙 (297 × 210mm) 1枚  
ミニステンシルブラシ 5本  
アートナイフ木柄 1本

型紙を切り抜いてステンシルを  
するための個人持ちセットです。

## ステンシル用型紙

27401 ----- ¥176 ¥160

サイズ: A4 (297 × 210mm)

紙質: 半透明フィルム

型染めやシルクスクリーン、ステンシル  
に使用できる、硬く、腰のある型紙  
です。

## 型がみ和紙

70050 楮紙 ----- ¥165 ¥150

サイズ: 上記いずれも 469 × 318mm

染色の型染めに使用されている強い和  
紙です。  
カッターナイフなどで図柄を切り抜い  
て使用します。

## 手づくり渋紙

70052 ----- ¥4,400 ¥4,000

サイズ: 545 × 450mm

紙質: 和紙の上に渋皮の煮汁を塗布

古くから染色用として  
職人たちが使用している  
本格的な型抜き用の和紙。

絵の具や染料がにじまず、強い腰を持っ  
ていますのでカッターでシャープな線  
が切り抜けます。



## ミニステンシルブラシ (5本組)

27600 ----- ¥341 ¥310

サイズ: φ 6 × 42mm

使い捨てサイズの小さなステンシルブラシです。



## ステンシル用ブラシ

27410 スポンジ (φ 10mm) ----- ¥286 ¥260

27411 丸 9号 (φ 9mm) ----- ¥286 ¥260

27412 丸 12号 (φ 12mm) ----- ¥352 ¥320

腰の強い毛を使用しておりますので、  
ステンシルには、最適のブラシです。



## プラーク

71500 円 ----- ¥737 ¥670

サイズ: φ 185 × 12mm

71510 サインボード ----- ¥836 ¥760

サイズ: 250 × 150 × 12mm

71501 長方形 ----- ¥506 ¥460

サイズ: 142 × 103 × 12mm

71502 楕円 ----- ¥902 ¥820

サイズ: 235 × 165 × 13mm

材質: いずれも、木製 (集成材) ルーター加工済み

ターナー 布えのぐ

80510 12色セット ----- ¥3,630 ¥3,300

80509 日本の伝統色 ----- ¥3,630 ¥3,300

容量：20ml チューブ  
混色：可能です。(不透明系)  
洗濯：可能です。



ブランドサイト↑

布専用の水性絵具です。

アイロンでの熱処理は不要です。  
綿や麻、ポリエステル、デニムなどさまざまな布地に描けます。

※一部、化学繊維の種類によっては密着しづらいものもあります。

塗り面積は布の種類によって異なりますが 20ml チューブ 1本で、A4 サイズ 1 枚を塗ることができます。

乾燥後はゴワツキがなく、洗濯が可能です。

※ドライクリーニング不可。

※布の種類によっては多少ゴワツキが出ます。



ゴワツキがなく、洗濯が可能



綿や麻、ポリエステル、デニムなどさまざまな布地に



12色セット

ホワイト
レッド
オレンジ
イエロー
リーフグリーン
グリーン
アクアブルー
ブルー
バイオレッド
ピンク
ブラウン
ブラック

日本の伝統色

藍鼠 (あいねず)
蒸栗色 (むしくりいろ)
鬱金色 (うこんいろ)
紅梅色 (こうばいいろ)
真朱 (しんしゅ)
紫色 (ふじいろ)
渋茶 (しぶちゃ)
若芽色 (わかめいろ)
淡水色 (うすみずいろ)
露草色 (つゆくさいろ)
薄紅藤 (うすべにふじ)
紫苑 (しおん)

ターナー フラッグカラー (200ml)

11551 ~ 62 各色 ----- ¥715 ¥650

11551 白 11552 黄色 11553 オレンジ 11554 うすもも

11555 赤 11556 ピンク 11557 茶 11558 黄緑

11559 緑 11560 空 11561 青 11562 黒

11550 12色セット ----- ¥8,580 ¥7,800

布にそのまま描ける旗専用絵の具・乾燥後耐水性

白または淡色の綿、ポリエステルに適しています。薄めずにそのまま描けます。  
混色も自由自在です。のびが良く、ゴワツキの少ない仕上がりです。  
十分に乾燥させてからアイロンをかけると、さらに接着性が増します。

接着性：綿・ポリエステル◎ 麻・デニム○ ニット・ガーゼ・タオル△ ビニール×

塗り面積：約 0.7~0.9㎡ / 200ml ※生地により変わります

※糊、防水加工、油気のある場合は接着しませんのでご注意ください。

ターナー学級旗

80224 小 1250 × 900mm ----- ¥1,067 ¥970

80225 大 2300 × 1600mm ----- ¥3,014 ¥2,740

ポリエステル 80%、綿 20%、四隅ハトム・紐 4 本付き



<布用えのぐ>



絵画・画材

デザイン

工芸・民芸

版画・染色

木彫・木工芸

てん刻

彫塑・彫刻

陶芸

ガラス工芸

金属工芸

皮革工芸

七宝焼

資料

備品

## Tシャツ

80315 S ----- ¥748 ¥680

80316 M ----- ¥748 ¥680

80317 L ----- ¥748 ¥680

80318 XL ----- ¥748 ¥680

材質：綿100% (4.5oz)

&lt;サイズ&gt; (アジア人向けサイズスペック)

S 身丈：650mm 身巾：460mm 袖丈：190mm

M 身丈：690mm 身巾：510mm 袖丈：200mm

L 身丈：730mm 身巾：560mm 袖丈：210mm

XL 身丈：770mm 身巾：610mm 袖丈：220mm

&lt;用途&gt;

ペイント・アイロン転写

シルクスクリーン、ステンシル、染色など。

インクジェットプリンターから出力した作品を  
布にアイロンで転写できる転写紙です。

## ロフティ

27014 白布用 ----- ¥352 ¥320

A4判 (297 × 210mm)

作品や写真をTシャツやエプロン、  
ハンカチなどの布製素材に  
転写することが可能です。

注意：鏡像でプリントして下さい。

※無くなり次第廃止

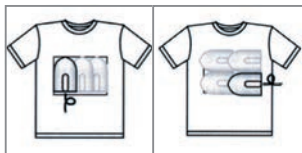
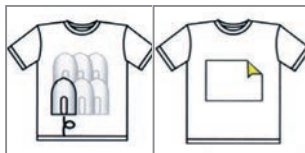
1. Tシャツの転写したい面にアイロ  
ンを当ててしわを伸ばし、表面を温  
め、転写したい部分に転写紙のプリ  
ント面を下にして置きます。2. アイロンを一ヶ所5秒づつ体重  
をかけてしっかり押さえて下さい。  
縦横万二回繰り返します。(高温、綿)3. 各コーナーは、一ヶ所10秒づつ  
体重をかけてしっかり押さえて下さ  
い。転写紙が完全にさめてから、コ  
ーナー部よりはがして下さい。

## 仕立て手さげ袋

80394 ----- ¥682 ¥620

サイズ：約330 × 400mm

材質：綿100% (帆布、きなり)

しっかりした帆布製です。

マチが無い手さげ袋ですがエコ  
バックとして使えます。  
リックサックなどの、バックイン  
バックとして最適です。

## 仕立てエコバッグ

80398 ----- ¥528 ¥480

サイズ：約400 × 410 × 100mm

材質：綿100%

(綿シーチング、きなり)

薄手の布で小さくため  
携帯に便利です。普通のレジ袋より少し大きめで、  
使いやすいです。

## ブロードハンカチ

80308 小(330 × 330mm) ----- ¥286 ¥260

80309 中(420 × 420mm) ----- ¥363 ¥330

80310 大(520 × 520mm) ----- ¥440 ¥400

材質：綿ブロード白

&lt;用途&gt;

ペイント・アイロン転写、  
シルクスクリーン  
ステンシル、染色など。

## 手提げ袋 (縦340 × 横245mm)

81385 ----- ¥770 ¥700

仕様：オックスフォード織り 材質：木綿100%

&lt;用途&gt;

ペイント・アイロン転写  
シルクスクリーン  
ステンシル、染色など。

無くなり次第廃止



## 仕立てトートバッグ

80399 ----- ¥880 ¥800

サイズ：約440 × 350 × 100mm

材質：綿100% (帆布、きなり)

多少重い物を入れても大丈夫。

しっかりした帆布製です。  
しかも底には当て布がしてあり  
ますので丈夫に出来ています。



コースタークロス

81371 M (6枚) ----- ¥880 ¥800

サイズ: 100 × 100mm  
材質: 木綿 100%

<用途>

染色  
シルクスクリーン  
ステンシル  
マーブリング

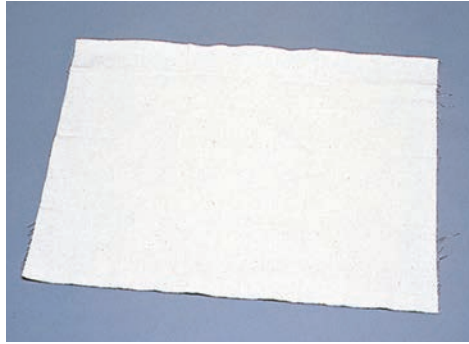

テーブルセンター

81395 ----- ¥550 ¥500

サイズ: 570 × 390mm  
材質: 木綿 100%

<用途>

染色  
シルクスクリーン  
ステンシル  
マーブリング  
アイロン転写



仕立てランチョンマット

80397 2枚組 ----- ¥660 ¥600

サイズ: 450 × 320mm 材質: 綿 100% (帆布、きなり)

しっかりした帆布製のランチョンマットです。縁がきれいに仕立ててありますので、そのまま壁などに貼付けてもいいでしょう。



布製状差し

80395 ----- ¥1,056 ¥960

サイズ: 約 300 × 450mm  
仕様: さげ棒 (φ 15 × 長さ 328mm)  
ひも (500mm) 付き  
材質: 帆布  
(綿製、生成未晒)



仕立てエプロン

80393 ----- ¥880 ¥800

サイズ: 横約 62 × 縦約 850mm  
仕様: 綿オックス製  
材質: 綿 100%

<用途>

アイロン転写、シルクスクリーンステンシルなど。



仕立てクッション ※無くなり次第廃止

80388 クッションとカバー - ¥2,200 ¥2,000

80389 カバーのみ ----- ¥814 ¥740

完成サイズ: 約 450 × 450mm

材質: 綿オックス製

クッションはカバーの裏から出し入れが簡単です。



仕立てコミュニケーションボード

80387 ----- ¥1,320 ¥1,200

サイズ: 330 × 530mm  
仕様: 合板とコルク板付き  
材質: 帆布 (綿製、生成未晒)

無くなり次第廃止



学級旗

80222 コーナー紐2本付 --- ¥1,408 ¥1,280

80223 コーナー紐4本付 --- ¥1,562 ¥1,420

<サイズ>  
1250 × 900mm

<材質>  
T/Cブロード白  
じみ防止加工



ターナー学級旗

80224 小 1250 × 900mm ----- ¥1,067 ¥970

80225 大 2300 × 1600mm ----- ¥3,014 ¥2,740

ポリエステル 80%、綿 20%

4隅ハトメ・紐4本付

しっかりした生地で裏抜けが少ない



絵画・画材

デザイン

工芸・民芸

版画・染色

木彫・木工芸

てん刻

彫塑・彫刻

陶芸

ガラス工芸

金属工芸

皮革工芸

七宝焼

資料

備品

4隅ハトメ  
冬子・田中由美子

お湯で濃く染まる (85°以上)

コールドダイホット (20g)

80550~9 ----- 各¥630 ¥573

綿・麻・レーヨンから絹・毛(ウール)・ナイロンやポリエステル・混紡品までお湯(85°C以上)できれいに染まるECO染料です。ナイロンやポリエステルボタン・樹脂成型品にも使えます。瓶に入っているので小分けにして使い、経済的。一本で250gの繊維が染まります。

有害指定科学物質を含まない染料です。

混色が自由に行えます。

お湯で濃く染まる ECO 染料



コールドダイホット・コールドダイオールは、安全・安心の日本製

安心・安全にお使いいただける 有害指定物質を含まない国内自社生産の粉末染料(染め粉)です。

ご家庭で安心・安全にお使いいただけるよう原料を厳選し生産も一貫して日本国内の自社工場でのみ行っており染料の安全性確保に努めております。

染まる繊維	温度	綿	麻	レーヨン	キュブラ	絹	ウール	ナイロン	ビニロン	ポリウレタン	ポリエステル
コールドダイホット	85°C以上	◎	◎	◎	◎	◎	◎	◎	◎	◎	○
コールドダイオール	30°C以上	◎	◎	◎	◎	○	○	○	◎	○	×
必要な助剤		塩	塩	塩	塩	酢	酢	酢	塩	酢	促進剤

80560 色止め剤ミカノール 50ml (ポリ瓶入り) ----- ¥481 ¥437

コールドダイオール・コールドダイホットで綿・麻・レーヨンなどを染色をした後、水で薄めて使用する色止め剤です。キャップ1杯で約125g(Tシャツ1枚程度)が色止めできます。

コールドダイホット・コールドダイオールの染め方 YouTube チャンネル

ウール染

綿染



低温で手軽に染まる (30°以上)

コールドダイオール (20g)

80580~9 ----- 各¥630 ¥573

熱湯ではなく 30°C以上のぬるま湯で染める事ができるのでお子様でも安心して染色を楽しめます。

綿・麻・レーヨンから絹・毛(ウール)・ナイロン混紡品まで低温(30°C以上)できれいに染まります。説明書同封なので初心者でも簡単に染められます。

1箱20g入り1箱でTシャツ・ブラウス2枚(約250g分)を染めることができます。セーター(200~500g)は約1~2箱、ジーンズ(400g~600g)は2~3箱と染める布の重さで必要な量が変わります。

染料で自分だけのアレンジを

・綿や麻、ウールといった布を好みの色に染めてアレンジすることが可能です

・色あせてきた洋服や日焼けしてしまったトートバッグ、布マスクやお部屋のクッションカバーやカーテンなどを自分好みの色にアレンジしてリメイク

・人気のタイダイ染めや絞り染め、マーブル染めでオリジナルのTシャツ制作を



・人気のタイダイ染めや絞り染め、マーブル染めでオリジナルのTシャツ制作を

80585 ブラウン 80586 オレンジ 80587 ネイビー 80588 バイオレット 80589 ブラック

・人気のタイダイ染めや絞り染め、マーブル染めでオリジナルのTシャツ制作を

80585 ブラウン 80586 オレンジ 80587 ネイビー 80588 バイオレット 80589 ブラック

・人気のタイダイ染めや絞り染め、マーブル染めでオリジナルのTシャツ制作を

80585 ブラウン 80586 オレンジ 80587 ネイビー 80588 バイオレット 80589 ブラック

技法用染料 リアクト4色セット

- 80577 VIVID** ----- ¥1,200 ¥1,091  
パープル、グリーン、ルージュ、ブリリアントブルー
  - 80578 MILD** ----- ¥1,200 ¥1,091  
ネイビーブルー、カーネーション、ベージュ、グレー
  - 80579 LIGHT** ----- ¥1,200 ¥1,091  
イエロー、スカイブルー、チェリーピンク、オレンジ
- 容量：各色 5g 入り、定着剤 10g × 8 包入り、説明書付き

綿・麻・レーヨンなどの植物繊維用で中温染色の染料です。



リアクト単色

- 80561~72** ----- 各 ¥721 ¥655

容量：各色 5g × 2 包入り  
定着剤 10g × 4 包入り、説明書付き  
染色温度：40℃～60℃  
綿・麻・レーヨン等植物繊維用

1箱(10g)でTシャツ1枚(約100g)が染められます。  
摩擦・洗濯・日光に対する堅牢度の高い染料。  
鮮やかな発色で浸し染め・ろうけつ染め・しぼり染め・刷毛引き染め・手描き染め・模様着色染め・平成夢しぼり(みやこ染オリジナル)と様々な技法が楽しめる染料です。

浸し染めの場合、染料と一緒に定着剤を入れて染めることで染色後の色止めが不要なため、短時間で完成します。

instagram

タイダイTシャツ  
作り方動画

YouTube

絞り染め

刷毛染め

VIVID	MILD	LIGHT
80561 パープル	80565 ネイビーブルー	80569 イエロー
80562 グリーン	80566 カーネーション	80570 スカイブルー
80563 ルージュ	80567 ベージュ	80571 チェリーピンク
80564 ブリリアントブルー	80568 グレー	80572 オレンジ

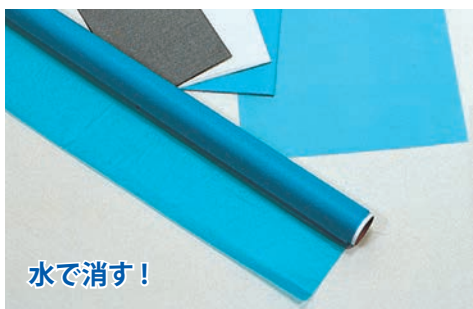

スーパーチャコペーパー

- 220 × 200mm (5枚) ----- ¥913 ¥830
- 80401 青** -----
- 440 × 300mm (1枚) -----
- 80403 青** ----- ¥550 ¥500
- 80404 白** ----- ¥550 ¥500
- 80405 グレー** ----- ¥550 ¥500
- 1000 × 440mm (1枚) -----
- 80402 青** ----- ¥1,870 ¥1,700
- 80406 白** ----- ¥1,870 ¥1,700
- 80407 グレー** ----- ¥1,870 ¥1,700

絵画・手芸・工芸・クラフト等に幅広く使われており、青・白・グレーの3色が揃っています。刺繍・染色・洋裁(薄生地)・パッチワーク・キルトイング・絵画・ガラス工芸・陶芸・トールペイント・ちぎり絵・ウッドバーニング・クラフト等々。

布・紙・木・合成紙・合成皮革・プラスチック・ガラス・陶磁器・金属等いろいろな素材に使える複写紙です。

透明な薄紙のため、転写したラインや図柄等が見やすく、柄あわせや、位置決めも簡単に精密な図案の転写も可能です。転写したラインや図柄を修正、補正または不要になった場合は、水で瞬間に消えますので、作業が簡単にでき、作品の仕上がりがきれいになります。



チャコパー (太書)

- 80416 青 (水で消える)** ----- ¥308 ¥280
- 80417 茶 (水で消える)** ----- ¥308 ¥280
- 80418 紫 (自然に消える)** ----- ¥308 ¥280

チャコペーパーのペンタイプです。

瞬間に水で消えますので下書きの線が残りません。刺しゅう・手芸・絵画などの下絵に最適。青・茶は水で消える。紫は、自然にも消え、水でも消える。ペン先は、フェルト製です。



チャコパーアーティスト (極細)

- 80414 青** ----- ¥418 ¥380
- 80415 茶** ----- ¥418 ¥380

繊細で細かい図案やマーキングに最適。

細さが持続するクリスタル芯。水で消える、自然に消えない。下書きに最適。



ろうけつ染め用 布用ろう

- 80351** ----- ¥495 ¥450
- 容量：約 30g  
1個で、のれん約 1～2枚分です。



ボール

- 83724** ----- ¥990 ¥900
- サイズ：φ 140mm  
材質：ホーロー製

絵画・画材

デザイン

工芸・民芸

版画・染色

木彫・木工芸

てん刻

彫塑・彫刻

陶芸

ガラス工芸

金属工芸

皮革工芸

七宝焼

資料

備品



タイダイエコバック

80343 マルシェ A (チェリーピンク×スカイブルー) ----- ¥968 ¥880

80344 マルシェ B (イエロー×カーネーション) ----- ¥968 ¥880

染め上がり寸法：縦 33cm × 横 28cm × マチ 8cm (持ち手含む)

80353 トート A (チェリーピンク×スカイブルー) ----- ¥968 ¥880

80354 トート B (イエロー×スカイブルー) ----- ¥968 ¥880

染め上がり寸法：縦 32cm × 横 34cm × マチ 9cm (持ち手含む)

簡単おしゃれなタイダイ染めでオリジナルエコバッグができます

まだら柄、うずまき柄、お好みの染め方でお作りいただけます

技法用染料リアクト 2色、定着剤 2、輪ゴム 3、ビニール手袋 1双、説明書  
染色所要時間：60分

タイダイ染めの How to をご紹介 YouTube →



絞り染めハンカチキット (縫い絞り)

80328 ネイビーブルー ----- ¥770 ¥700

80329 レッド ----- ¥770 ¥700

ハンカチの絞り染めが手軽に楽しめる便利なキットです。

綿ローンミニハンカチ 30 × 30cm (約 5g) 1枚

リアクト (2g) 1包、定着剤 (5g) 1包

絞り染め用糸 10m 巻、絞り図案 1枚

助剤として食塩を使用  
染色所要時間：40分

YouTube →  
縫い絞りで作るハンカチ染めの  
How to をご紹介



絞り染め手ぬぐいキット (輪ゴム絞り)

80345 ~ 8 ----- 各 ¥990 ¥900

80345 ネイビーブルー

80346 カーネーション

80347 エメラルドグリーン

80348 ベージュ

手ぬぐいの絞り染めが手軽に楽しめる便利なキットです。

手ぬぐい 35 × 90cm (約 32g) 1枚

リアクト (5g) 1包、定着剤 (10g) 2包、輪ゴム 10本

助剤として食塩を使用  
染色所要時間：30分

YouTube →  
輪ゴム絞りで作る手ぬぐい染めの  
How to をご紹介



絞り染めランチョンマットセット

80324 ネイビーブルー ----- ¥803 ¥730

80325 チェリーピンク ----- ¥803 ¥730

素材：綿ブロード (未仕立て)  
サイズ：450 × 450mm (約 30g)

染料 5g 1色  
(リアクト・ネイビーブルーまたはチェリーピンク)

綿ブロード、定着剤 10g 2、絞り染用糸 10m  
図案 4種 (絞り方説明付き)

※助剤として食塩を使用します。

絞り染めクッションセット

80326 ネイビーブルー ----- ¥1,012 ¥920

80327 チェリーピンク ----- ¥1,012 ¥920

素材：綿ブロード (未仕立て)  
サイズ：915 × 450mm (約 50g)

染料 5g 1色  
(リアクト・ネイビーブルーまたはチェリーピンク)

綿ブロード、定着剤 10g 2、絞り染用糸 10m  
図案 4種 (絞り方説明付き)

※助剤として食塩を使用します。無くなり次第廃止

ろうけつ染めランチョンマットセット

80334 ネイビーブルー ----- ¥1,012 ¥920

80335 チェリーピンク ----- ¥1,012 ¥920

素材：綿ブロード (未仕立て)  
サイズ：450 × 450mm (約 30g)

染料 5g (リアクト・ネイビーブルーまたはチェリーピンク) 1色

綿ブロード、定着剤 10g 2、絞り染用糸 10m  
図案 4種 (絞り方説明付き)

※助剤として食塩を使用します。

※別売の布用ろうを共同でご使用ください

80351 布用ろう ----- ¥495 ¥450

絵画・画材

デザイン

工芸・民芸

版画・染色

木彫・木工芸

てん刻

彫塑・彫刻

陶芸

ガラス工芸

金属工芸

皮革工芸

七宝焼

資料

備品



マーブリングセット

80600 5色セット ----- ¥770 ¥700

<セット内容>

赤、橙、黄、緑、青 (各5ml)、フロート紙1枚

80601 6色セット ----- ¥1,100 ¥1,000

<セット内容>

赤、橙、黄、緑、青、黒 (各1本12ml)

フロート紙 1枚

バットなどに水を張り、フロート紙を浮かせ、その上に液を乗せます。フロート紙を鉛筆の先などで静かに沈め、水面をかき回してマーブル模様を作り、水面に紙などをかざせて模様を吸い取ります。



マーブリングセット 5色



マーブリングセット 6色

マーブリング彩液セット

80602 6色セット ----- ¥6,380 ¥5,800

赤、橙、黄、緑、青、黒 (各1本70g)、筆6本

80605 白液 (120g) ----- ¥1,320 ¥1,200

彩液のトーンを変えるときに使用します。黒板・鉄板・プラスチック板・ガラス板等の筆書きに最適です。書き損じ、または乾燥後の書き直しの場合は、湿った布、紙類で簡単に拭き取ることができます。



マーブリング彩液セット



白液

水性ですが、乾くと耐水性になります。

紙(洋紙、和紙を問いません)、皮、布などへのマーブル染め、板じめなどにも使用できます。

YouTube マーブリング使用方法動画 →

いろいろやりたくなる応用や裏技などもあります!



水墨画用青墨 墨の精

15570 No.31 --- ¥1,540 ¥1,400  
100ml

墨色はやや地味な灰青色の青墨です。

使用濃度は5倍〜30倍に薄めてご使用下さい。美しい淡墨を作る時には20℃前後の水で薄めて下さい。

植物性純松煙  
合成糊剤使用。



ふしぎ染の世界 Vol.2

61060 ----- ¥660 ¥600

サイズ: 210 × 148 頁数: オールカラー 58 頁  
発行: 墨運堂



マーブリングデココンパクトセット

80620 ----- ¥2,475 ¥2,250

<セット内容>

赤、黄、緑、青、黒、白 (各1本10ml)

水溶液 300ml、串、紙、スポンジ

容器を用意するだけですぐに始められるコンパクトなセットです。



パステルカラー 6色セット

80609 ----- ¥1,485 ¥1,350

<セット内容>

桃・水・茶・黄緑・紫・橙 (各1本10ml)

※別途、水溶液が必要です。

混色用空ボトルは廃止、パッケージ変更になります。



ベーシックカラー 6色セット

80612 ----- ¥1,485 ¥1,350

<セット内容>

赤、黄、緑、青、黒、白 (各1本10ml)

※別途、水溶液が必要です。

混色用空ボトルは廃止、パッケージ変更になります。



マーブリング水溶液

80618 300ml ----- ¥578 ¥525

80614 2L ----- ¥2,475 ¥2,250

水の代わりに使用する液体です。

<素材によるマーブリング水溶液と水の割合>

水溶液 1: 水 1 紙・石・木・布・紙

水溶液 2: 水 1 プラスチック・ガラス・金属



バット

22910 小(350 × 310 × 50mm) ----- ¥2,090 ¥1,900

22911 中(410 × 330 × 60mm) ----- ¥2,750 ¥2,500

22912 大(540 × 410 × 100mm) ----- ¥4,400 ¥4,000

材質: プラスチック製

マーブリングにちょうど良いバットです



板締和紙 (100枚入り)

71006 ----- ¥1,100 ¥1,000

サイズ: 257 × 364mm (B4)

紙の繊維が長く  
耐折強度がすぐれています。

色付きが良く、発色が美しい、吸水力にすぐれ、濡れても破れにくい、紙質がしなやかで強靭です



絵画・画材

デザイン

工芸・民芸

版画・染色

木彫・木工芸

てん刻

彫塑・彫刻

陶芸

ガラス工芸

金属工芸

皮革工芸

七宝焼

資料

備品

絵画・画材

デザイン

工芸・民芸

版画・染色

木彫・木工芸

てん刻

彫塑・彫刻

陶芸

ガラス工芸

金属工芸

皮革工芸

七宝焼

資料

備品

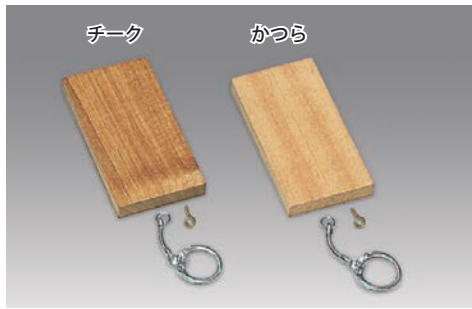

## 木彫キーホルダー A

42325 チーク ----- ¥451 ¥410

サイズ：97 × 50 × 8mm

42326 かつら ----- ¥187 ¥170

サイズ：97 × 50 × 10mm

<付属品>  
キーホルダー金具

## 木彫キーホルダー B

42301 チーク ----- ¥231 ¥210

サイズ：50 × 50 × 8mm

42302 かつら ----- ¥132 ¥120

サイズ：50 × 50 × 10mm

<付属品>  
キーホルダー金具

## 木彫ブローチ

42341 チーク ----- ¥242 ¥220

サイズ：50 × 50 × 8mm

42306 かつら ----- ¥143 ¥130

サイズ：50 × 50 × 10mm

<付属品>  
ブローチ、金具付き

## 木彫ペンダント

42351 チーク ----- ¥440 ¥400

サイズ：50 × 50 × 8mm

42352 かつら ----- ¥341 ¥310

サイズ：50 × 50 × 10mm

<付属品>  
ペンダントくさり  
金具付き

無くなり次第廃止

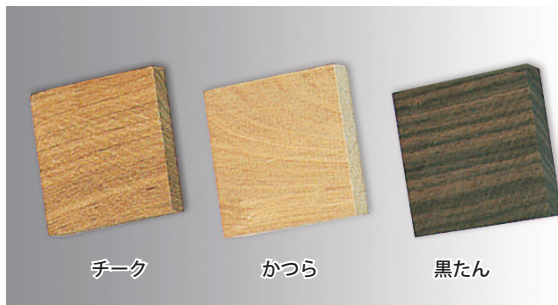

## 木彫アクセサリー素材

42321 チーク 50 × 50 × 8mm ----- ¥165 ¥150

42323 かつら 50 × 50 × 10mm ----- ¥66 ¥60

42320 黒たん 50 × 50 × 10mm ----- ¥275 ¥250

42333 黒たん 97 × 50 × 10mm ----- ¥550 ¥500

42318 ローズ 97 × 50 × 8mm ----- ¥220 ¥200

42322 ローズ 50 × 50 × 8mm ----- ¥110 ¥100

42319 ローズ 50 × 35 × 10mm ----- ¥110 ¥100

ローズ、黒たんは、無くなり次第廃止です

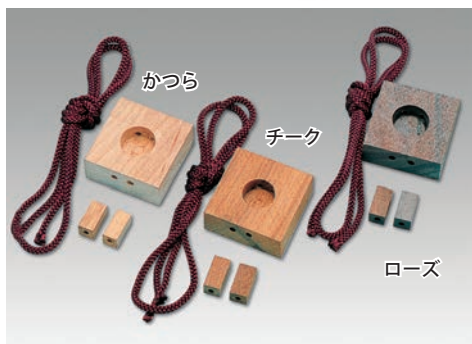
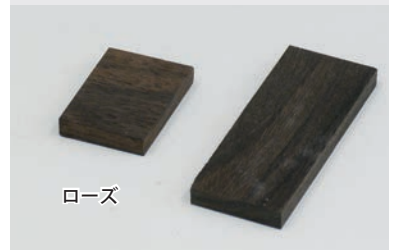

## 木彫ループタイ

42310 かつら ----- ¥385 ¥350

42311 チーク ----- ¥440 ¥400

42312 ローズ ----- ¥506 ¥460

サイズ：50 × 50 × 20mm

<付属品>  
ひも（えんじ色）付き

無くなり次第廃止

## &lt;木彫アクセサリーパーツ&gt;

## ペンダント用くさり

42390 ----- ¥275 ¥250

サイズ：740mm

&lt;付属品&gt; 丸環、ヒートン各1個付き



無くなり次第廃止

## ブローチ用ピン

42394 ----- ¥77 ¥70

サイズ：28mm

&lt;付属品&gt; 釘2本付き



## キーホルダー用くさり

42395 ロージュム ----- ¥66 ¥60

42397 銅古美 ----- ¥275 ¥250

&lt;付属品&gt; ヒートン各1個付き

※ 無くなり次第廃止



&lt;木の硬さ&gt; かつら、チーク、ローズ、黒たんの順で柔らかい素材です。



ウッドアクセサリー

42360 ----- ￥418 ￥380

朴、チーク（12×12×12mm穴加工済み）各4個  
ロー引き紐1本、プレスレット用留め金具1個  
ストラップ金具1個、紙やすり2枚  
木製ビーズ10個、説明書付き

1セットで携帯ストラップと  
プレスレットが作れます。

文字の映える朴の木や  
磨くとツヤが出るチーク  
どちらも素敵なアクセサ  
リーができます。



木彫マグネット・ネオ

42368 チーク ----- ￥286 ￥260

42369 かつら ----- ￥187 ￥170

<付属品> ネオジムマグネット（φ15×2mm）

強力なネオジムマグネットです。※ 割れやすいので取扱注意  
接着剤または両面テープで取り付けてください。

木彫マグネット

42371 チーク ----- ￥209 ￥190

42372 かつら ----- ￥110 ￥100

<付属品> 磁石（φ15×5mm）

一般的な磁石です。  
接着剤または両面テープで取り付けてください。

ネオジムマグネット（単品）

30519 φ15×2mm（5個） ----- ￥550 ￥500

予備用にどうぞ。※ 割れやすいので取扱注意

30529 φ5×2mm（10個） ----- ￥396 ￥360

小さくても強力、使い色々！



やや軽軟材で、加工が容易。  
耐久性に優れた木材、塗装無しでもしっとりとしたツヤが出ます。

薄くて強力 磁石↓  
↑ネオジムマグネット

チークサイズ  
50×50×8mm  
かつらサイズ  
50×50×10mm

ペーパーナイフ

40000 チーク（300×50×8mm） ----- ￥770 ￥700

40003 さくら（300×50×10mm） ----- ￥330 ￥300

40005 朴（298×40×7mm） ----- ￥231 ￥210

40015 桂（300×50×10mm） ----- ￥275 ￥250

40004 黒たん（200×25×7mm） ----- ￥825 ￥750

※ 黒たんは無くなり次第廃止



くつべら

40020 かつら（500×40×14mm）無くなり次第廃止 ----- ￥308 ￥280

40021 チーク（450×50×8mm）無くなり次第廃止 ----- ￥1,100 ￥1,000

室内アクセサリーと実用性を兼ね備えた木彫素材です。

木の硬さ：かつら、チークの順に柔らかい素材です。  
※木材の厚さは、変更する可能性があります。

寄せ木ペーパーナイフ

42603 ----- ￥726 ￥660

<セット内容>  
チーク（茶）2 朴またはシナ（白）2 プビンガ（朱赤）1  
ブラックウォルナット（焦茶）1  
（サイズ：300×10×10mm）

長さを300mmに統一していますのでペーパーナイフが作例としてマッチしますが、  
コースターやアクセサリーなどアレンジして寄せ木工芸を楽しめます。

絵画・画材

デザイン

工芸・民芸

版画・染色

木彫・木工芸

てん刻

彫塑・彫刻

陶芸

ガラス工芸

金属工芸

皮革工芸

七宝焼

資料

備品

## レリーフ板 かつら 14mm

40100 小 (240 × 170 × 14mm) ----- ¥726 ¥660

40101 中 (300 × 200 × 14mm) ----- ¥1,122 ¥1,020

付属品：いずれもサンドペーパー付き

## 深彫レリーフ板 かつら 20mm

40102 小 (250 × 170 × 20mm) ----- ¥1,100 ¥1,000

40103 中 (300 × 200 × 20mm) ----- ¥1,595 ¥1,450

付属品：いずれもサンドペーパー付き

かつら：彫刻材として一般的に使われる木材、比重の割に柔らかく加工性が良い。



## レリーフ板 しな 14mm

40107 小 (240 × 170 × 14mm) ----- ¥704 ¥640

40108 大 (300 × 200 × 14mm) ----- ¥990 ¥900

材質：しな集成材 サンドペーパー付き

表面は滑らかで、曲げに強く、軽い硬すぎず柔らかすぎないちょうど良い彫りごごち。

シナベニヤの表面に使われている木材です。



## くさりセット

42391 ----- ¥55 ¥50

サイズ：200mm

U釘 3 本付き

金槌で打ち付けてくさりをつけます。



※色：黒が無くなり次第、銀色になります。

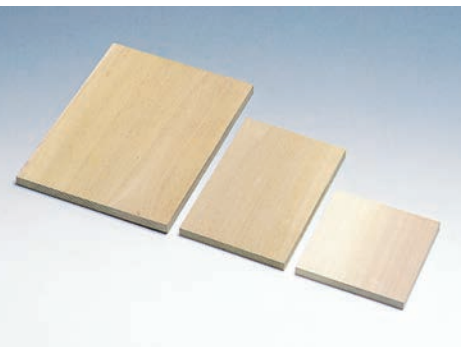

なくなり次第廃止

## 朴版木 (共同レリーフ)

20020 正方形 ----- ¥143 ¥130

サイズ：100 × 100 × 10mm

20021 はがき判 ----- ¥209 ¥190

サイズ：150 × 100 × 10mm

20022 はがき倍判 ----- ¥418 ¥380

サイズ：200 × 150 × 10mm

材質：朴材

卒業制作などの共同制作用教材として、浮き彫りレリーフなどを制作することができます。

## プラーク

71500 円 ----- ¥737 ¥670

サイズ：φ 185 × 12mm

71510 サインボード ----- ¥836 ¥760

サイズ：250 × 150 × 12mm

71501 長方形 ----- ¥506 ¥460

サイズ：142 × 103 × 12mm

71502 楕円 ----- ¥902 ¥820

サイズ：235 × 165 × 13mm

材質：いずれも木製 (集成材) ルーター加工済み

## 飾りレリーフ

40142 ----- ¥825 ¥750

サイズ：220 × 170 × 14mm

材質：かつら材、ルーター加工済み

彫刻はもちろん、着色してサインボード風に仕上げたり、粘土作品の台座や他の作品を貼り付けてインテリアにするなど、様々な技法に利用できるベース素材です。

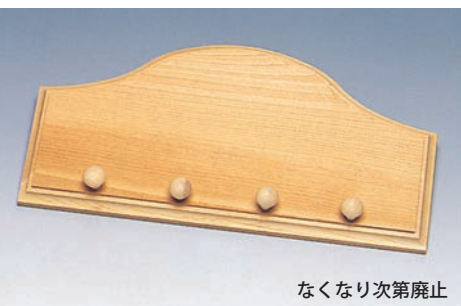

なくなり次第廃止



## キーハンガー

71520 ----- ¥913 ¥830

サイズ：240 × 120 × 厚さ 12mm

材質：桂材 付属品：木製フック 4 個

## フックが 4 つ付いたプラークタイプのキーハンガーです。

吊り下げの場合は、鎖で下げるか、または作品のデザインでフックをかける穴を設計してください。



## ハンガー

41730 ----- ¥1,100 ¥1,000

サイズ：400 × 120 × 14mm 材質：かつら材

付属品：吊り金具付き

木製ハンガーです。



## 小物かけ用フック (3 個組)

41771 ----- ¥495 ¥450

全高 50mm 最大φ 30mm 足部φ 20mm

ネジに長さ：25mm

材質：木製

## 板を小物掛けに！

板の裏からネジで取り付けます。

フックの太さ (φ 20mm) の 3 ~ 4mm の凹みを掘ると安定して取り付けられます。厚い板などは、ドリルなどでネジが届く距離まで穴を掘ってください。

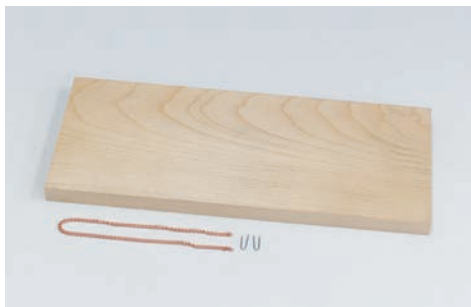

## ドアプレート

41745 ----- ¥594 ¥540

サイズ：270 × 110 × 14mm  
材質：かつら材  
付属品：鎖、U釘（3本）

木彫がしやすい桂製のプレートです。

トールペインティング、  
らでん工芸、などの素  
材としても最適

鎖の色が変わる事があります



深彫りで立体的な作品が作れます

## ウエルカムボード

41746 ----- ¥682 ¥620

サイズ：270 × 110 × 20mm  
材質：かつら材  
付属品：鎖、U釘（3本）

立体レリーフが可能な2cmの厚みのある桂製ボードです。

無くなり次第廃止



縁起の良い末広がり

## 八角かべかざり

40121 ----- ¥759 ¥690

サイズ：175 × 175 × 12mm（一辺72mm）  
材質：シナ材 吊りひも 45cm、ヒートン2個

大きすぎず小さすぎず  
ちょうどいいサイズの  
かべかざり！

木彫にかぎらず、トール  
ペインティング、ステン  
シル、描画や他素材との  
組み合わせも出来ます。



## 木製ミニアルバム しな

40400 両開き式 ----- ¥2,145 ¥1,950

サイズ：220 × 220mm  
＜セット内容＞  
しな接ぎ板 220 × 220 × 10mm（面取り加工）2枚  
アルバム台紙 210 × 210mm 6枚  
台紙接続板 2枚、木ネジ 8本、台紙止めネジ 2本

色調が明るいシナ材を使用していますので、絵具の発色が良くペイント用に、デコパージュ用に、線彫など簡単な彫刻などにお使いいただけます。

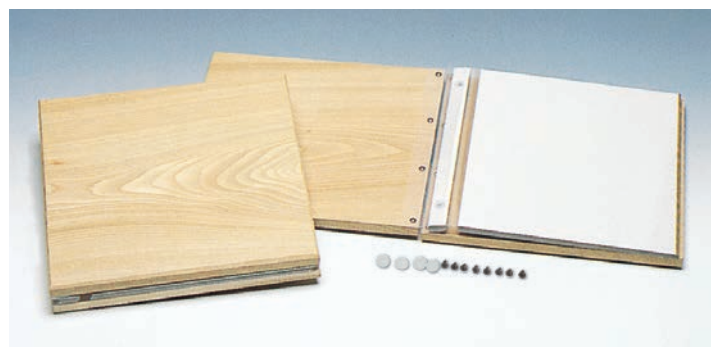

## 木彫ミニアルバム かつら

40398 両開き式 ----- ¥2,640 ¥2,400

サイズ：220 × 220mm

＜セット内容＞  
表板・裏板（かつら材 220 × 220 × 12mm）2枚  
ジョイントネジ 2本、木ネジ 8本  
アルバム台紙 210 × 210mm 6枚

かつら材を使用しております。



## 万年カレンダー

40229 ----- ¥572 ¥520

サイズ：180 × 50 × 100mm

セット内容：表板1枚、台1枚  
カレンダー板1枚、カレンダー1枚  
ささえ棒1本

スライド式の万年カレンダーです。

表面の板に絵を描いたり、モザイクタイルや粘土作品を貼ったりいろいろな作品に仕上げられます。

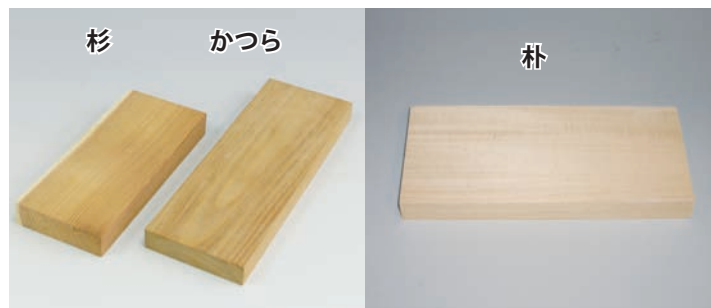
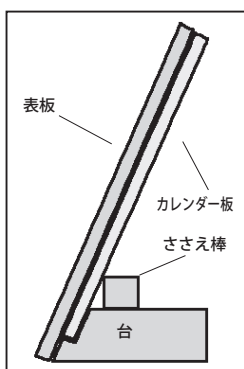

## 木製表札

42040 杉（180 × 80 × 23mm 縦用穴付き） ----- ¥506 ¥460

42050 かつら（240 × 85 × 20mm 穴無し） ----- ¥550 ¥500

42049 朴（200 × 90 × 20mm 穴無し） ----- ¥616 ¥560

表札用の板です

縦横どちらでも制作できます。取り付けは、キリやドリルで穴を開けネジなどを引っ掛けるか、接着剤や両面テープなどで取り付けてください。





## 八角なべしき

40141 ----- ¥715 ¥650

サイズ：一辺約65mm 上下長さ215mm 厚さ14mm

材質：朴材

実用に向く八角形のなべしきです。

八という数字は古今東西問わず縁起の良い数字です！



無くなり次第廃止

## マルチなべしき

41900 ----- ¥990 ¥900

サイズ：一辺約68mm 上下長さ213mm 厚さ14mm  
ルーター部 100×100mm 材質：かつら材モザイク作品やスクラッチタイ  
ル(小)の作品を入れます。  
※ルーター部内側の角の部分  
はを彫刻刀などで直角に削っ  
てから作品をはめてください。

無くなり次第廃止

## タイルなべしき

40140 ----- ¥1,056 ¥960

サイズ：長さ270×幅170×厚さ14mm  
ルーター部内寸 100mm角  
材質：かつら材

ホワイトタイル小

34672 ----- ¥220 ¥200

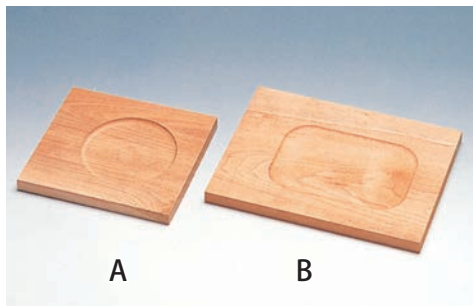
ホワイトタイルをはめてチーズ  
カッターとしても使用できます。

## 菓子皿

40150 A (160×150×14mm) ----- ¥649 ¥590

40151 B (220×170×14mm) ----- ¥858 ¥780

材質：かつら材 仕様：ルーター加工済み

木彫にかぎらず、トール  
ペインティング、ステン  
シル、電気ペンでの描画  
や他素材との組み合わせ  
も出来ます。

## 丸盆 桂

40165 小 ----- ¥1,650 ¥1,500

サイズ：φ 210×15mm

40166 大 ----- ¥1,980 ¥1,800

サイズ：φ 240×15mm

仕様：  
ルーター加工済み  
桂1枚もの

## 銘々皿

40156 ----- ¥913 ¥830

サイズ：φ 130×14mm

材質：ほう材

<仕様>  
ろくろ加工済み

## 木彫ペン皿

40113 ----- ¥451 ¥410

サイズ：270×110×14mm、ルーター加工済み

材質：かつら材

&lt;応用&gt;

木彫にかぎらず、トールペ  
インティング、ステンシル、  
電気ペンでの描画や他素材  
との組み合わせも出来ま  
す。

## 木彫トレー

40154 ----- ¥913 ¥830

サイズ：240×140×14mm

材質：かつら材 仕様：表裏ルーター加工済み

&lt;応用&gt;

木彫にかぎらず、トール  
ペインティング、ステン  
シル、電気ペンでの描画  
や他素材との組み合わせ  
も出来ます。

## 角盆

なくなり次第廃止

40152 ----- ¥968 ¥880

サイズ：300×200×14mm

材質：かつら材 仕様：ルーター加工済み

&lt;応用&gt;

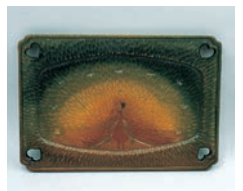
木彫にかぎらず、トール  
ペインティング、ステン  
シル、電気ペンでの描画  
や他素材との組み合わせ  
も出来ます。

## スマホウッドスピーカー

41709 組立済 ----- ¥968 ¥880

描いたり、塗ったり、貼ったりの  
ペイントやデコパージュなどの作業がすぐできます。

41708 キット (未組立) ----- ¥825 ¥750

外板6枚、内板2枚を  
接着剤を使い組立ます。  
組立前に彫刻や加工をするの  
に向いています。



### 電源不要のスマホスピーカー

板の厚さは10mmで彫刻も可能。  
その他、描画・貼付けなど様々な加工ができます。

スマホ差込口は80×15mmのサイズまでの  
スマートフォンを入れることができます。

内部の板2枚が音の通り  
道をS字型にし、音が反  
響し増幅され前方向に出  
てきます。



卓上のスピーカとして十  
分な音が鳴ります。



外寸：110×110×100mm



## スマホ・タブレットスタンド

40117 ----- ¥550 ¥500

ほう板：120×180×10mm (加工済み)

ほう板：90×120×10mm (加工済み)

支え板に溝があり、重量のあるタブレットやゲーム機などを  
しっかり立てかけることができるスタンドです。

支え板を前後にスライドさせると角度を調整することもできます。  
板部分は、描画・彫刻・貼付けなど様々な加工ができます。

組み立てが簡単で、板の表と裏にデザインしリバーシブル作品にすることも可能。



12.9インチのタブレットも  
縦置き・横置きも大丈夫!

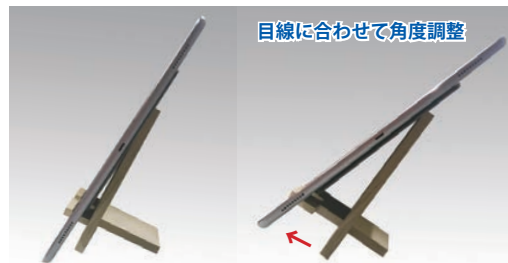

目線に合わせて角度調整

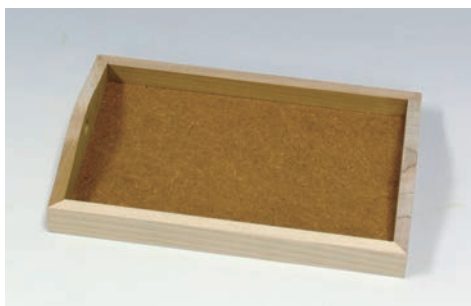

## 小物トレイ

40114 ----- ¥572 ¥520

サイズ：130×200×33mm 材質：ほう材

使いやすいサイズの小物トレイです。

簡単な彫刻、ペイント、螺鈿工芸、デコパージュ  
モザイク作品など、様々な技法に使えます。

調味料入れや  
ペントレー、  
はがき入れなど、  
いろいろな使い方が  
可能です。

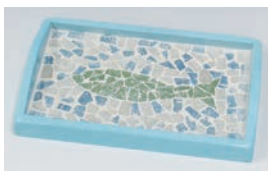

## スマホスタンド

40116 ----- ¥748 ¥680

かつら板：178×130×10mm (穴加工済み)

しなベニヤ：125×100×5.5mm (穴加工済み)

スマートフォンやタブレットなどを  
立てかけることができるスタンドです。

かつら板部分は、描画・彫刻・貼付けなど様々な加  
工ができます。組み立てが簡単で、板の表と裏にデ  
ザインしリバーシブル作品にすることも可能。

オリジナルのアイデアで自由に  
加工・カスタマイズし機能を増やすことも可能。

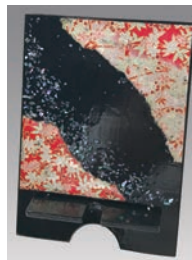

<加工例>  
切れ目を入れると  
コードの扱いが楽になります、タブ  
レットも立てかけ可能

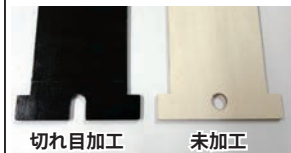

切れ目加工

未加工



未加工



切れ目加工

絵画・画材

デザイン

工芸・民芸

版画・染色

木彫・木工芸

てん刻

彫塑・彫刻

陶芸

ガラス工芸

金属工芸

皮革工芸

七宝焼

資料

備品

絵画・画材

デザイン

工芸・民芸

版画・染色

木彫・木工芸

てん刻

彫塑・彫刻

陶芸

ガラス工芸

金属工芸

皮革工芸

七宝焼

資料

備品



カバ材

栓



クルミ

カバ材

## スプーン作り

40023 カバ材(200 × 40 × 20mm) ----- ¥484 ¥440

40024 栓(200 × 40 × 20mm) ----- ¥418 ¥380

スプーンが作りやすいようにルーター加工してあります。

天然木のスプーンが作れます

## バターナイフ

40008 クルミ(180 × 30 × 20mm) ----- ¥176 ¥160

40019 カバ材(200 × 40 × 20mm) ----- ¥330 ¥300

バターナイフにちょうどいいサイズの天然木です。  
厚さがあるので、シュガースプーンなども作れます。

※クルミは在庫なくなり次第廃止



## スプーン・フォーク (2本組)

40010 A (サイズ:240 × 40 × 14mm) ----- ¥462 ¥420

40011 B (サイズ:300 × 43 × 8mm) ----- ¥627 ¥570

材質: かつら材 ルーター加工済み

A は短め真っ直ストレート。  
B は長めS字カーブがついています。  
パスタ用、サラダサーバーとして使用できる  
木製のフォークとスプーンが作れます。

A

B



## 木彫せんぬき 角型

42201 ----- ¥594 ¥540

サイズ: 150 × 35 × 35mm

材質: かつら材 せんぬき金具付き

木彫用のせんぬき金具付きのセットです。  
実用に向く、握りやすいデザインを考えて下さい。

※在庫なくなり次第廃止



丸くて小さい、かわいい楊枝入れです。



## ようじ入れ (丸型)

42213 ----- ¥594 ¥540

サイズ: 最大径 50 × H52mm

底部 41mm

ようじ入れ間口 28mm

仕様: ルーター加工済み

材質: 木製



## タオルかけ B

41740 ----- ¥660 ¥600

サイズ: 300 × 200 × 14mm

材質: かつら材、ルーター加工済み

浮き彫りや透かし彫りはもちろん、他の作品を貼り付けてベース素材としても使用できるように、上部の面積を広くとってあり、マルチな技法に展開できるタオルかけです。

※在庫なくなり次第廃止





## はし3点セット

71454 ----- ¥1,122 ¥1,020

箱サイズ：260 × 32 × 35mm (内寸 248 × 23 × 15mm)

箸サイズ：240 × 10 × 4mm

箸置きサイズ：70 × 23 × 10mm

## はし、はし置き、はし箱の3点セットです。

箸はサクラ材で、しっかりした強度があり傾斜加工済みですので、細工も簡単。箸箱の板の厚さは6mmありますので、しっかりした彫刻が可能です。板面積もありますのでペイント、螺鈿、ウッドシートなどの作品にも最適です。

### 単品

71455 はし(箸置き付き) ----- ¥473 ¥430

71456 はし箱(単品) ----- ¥693 ¥630



### インドローズ

紫がかった暗褐色  
木質は硬め、木目が緻密

### ブビンガ

赤褐色で木質は硬め  
高級家具に使われる木材

## 銘木箸2点セット (箸と箸置き)

71462 インドローズ ----- ¥550 ¥500

71463 ブビンガ ----- ¥550 ¥500

71464 鉄刀木(タガヤサン) ----- ¥550 ¥500

71465 けやき ----- ¥407 ¥370

サイズ：箸 10 × 10 × 230mm (先 5 × 5mm)

箸置き 50 × 25 × 10mm

### 鉄刀木(タガヤサン)

ストライプが美しい木材  
ヤスリでの制作向き

### けやき

板目の文様が美しい木材  
ヤスリでの制作向き



## はしづくり

71450 桜材 ----- ¥154 ¥140

サイズ：10 × 10 × 240mm

### 太めのはし用素材で

彫刻細工などに向いています。

## 箸(はし)

71452 エンジュ ----- ¥506 ¥460

硬めで、えごま油などで磨くと艶が出ます

71453 栃(とち) ----- ¥440 ¥400

食器用に使われる、加工がしやすい木材

サイズ：8 × 4 × 220mm

傾斜加工済みですので簡単に箸作りが出来ます  
螺鈿や漆塗りに最適。



桜材 エンジュ 栃

※エンジュは、無くなり次第廃止



## デザインはし箱 (栓かぶせ蓋式・材質：栓)

42215 大 (男性用) 265 × 35 × 19mm 内寸 245 × 22 × 11mm ----- ¥957 ¥870

42216 小 (女性用) 230 × 35 × 19mm 内寸 210 × 20 × 11mm ----- ¥891 ¥810

<付属品> 飾りゴムバンド

木目のきれいな「栓」のできたはし箱です。彩色、彩画、螺鈿工芸などに適しています。木目を生かした作品を作りましょう。



## 箸箱

42214 ----- ¥462 ¥420

サイズ：250 × 29 × 23mm (内寸 240 × 19 × 11mm)

材質：朴材

彩色、彩画、螺鈿工芸などに適しています。

木の厚みが5mmと薄いので簡単な彫刻、筋彫りなどが可能です。





## 手鏡小

40210 ----- ¥ 572 ¥ 520

&lt;セット内容&gt;

朴材またはシナ材 (132 × 75 × 10mm) 1枚

鏡 (φ 60 × 2mm) 1枚、両面テープ付き

注意：鏡ははめ込んだ状態でセットされていますが、木は濡らすと縮み、また、塗料やニスなどがルーター部に入りまると鏡が入らなくなることがありますので、ヤスリなどで削り調整してください。

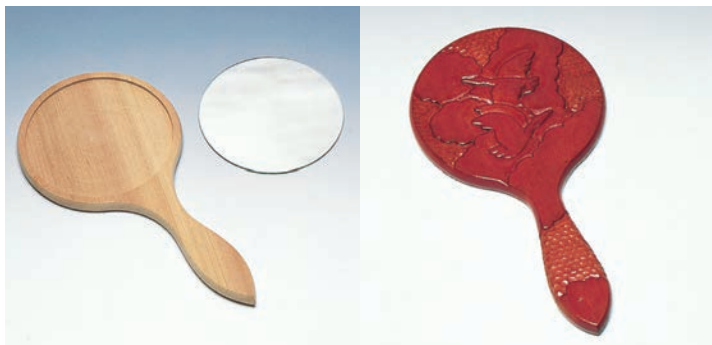

## 手鏡大

40212 ----- ¥ 2,090 ¥ 1,900

&lt;セット内容&gt;

桂材 (315 × 165 × 14mm) 1枚

※桂材からしな集成材に変更場合があります。

鏡 (φ 145 × 3mm) 1枚、両面テープ付き



## 手鏡中

40213 ----- ¥ 880 ¥ 800

&lt;セット内容&gt;

桂材 (233 × 118 × 10mm) 1枚

鏡 (φ 98 × 2mm) 1枚、両面テープ付き



## マルチ手鏡

無くなり次第廃止

40207 ----- ¥ 660 ¥ 600

桂材 外寸：233 × 118 × 10mm、ルーター両面深さ 3mm

鏡 (φ 98 × 2mm) 1枚、両面テープ 2枚付

両面にルーター加工がしてありますので、片方のルーター加工部に、カラー粘土やモザイクチップやタイルをはめて制作します。



## 折りたたみ式手鏡

40219 ----- ¥ 638 ¥ 580

&lt;セット内容&gt;

朴材 81 × 75 × 13mm (加工済み)、鏡 φ 52 × 2mm 2枚

携帯に便利な二つ折れの鏡です。

小さな丸型の鏡ですが2枚の鏡が並ぶ事によって意外に広く写せます。簡単な筋彫りでおしゃれなコンパクト鏡が作れます。アクリル絵具での装飾、螺鈿工芸の装飾にもむいています。

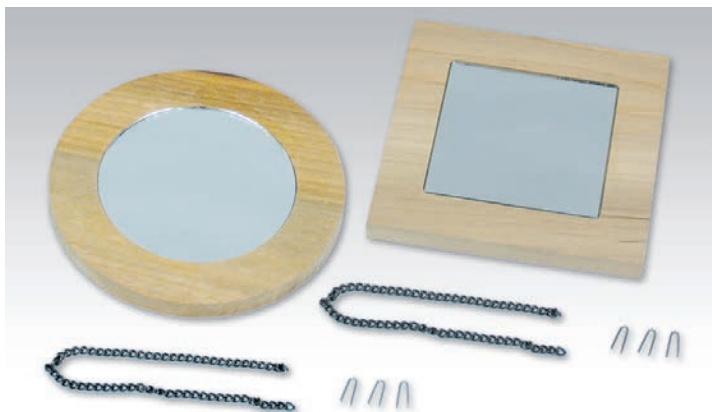

## ミニかがみ額

40203 丸型 ----- ¥ 407 ¥ 370

板：φ 118 × 10mm (ルーター加工 4mm) 1枚、鏡：φ 80 × 2mm 1枚

40204 角型 ----- ¥ 363 ¥ 330

板：110 × 110 × 10mm (ルーター加工 4mm) 1枚、鏡：70 × 70 × 2mm 1枚

いずれもくさりセット付き。

小さな鏡額です。

木彫はもちろん、板に絵を描いたり、モザイクタイルをはったり、両面を使った作品が作れます。



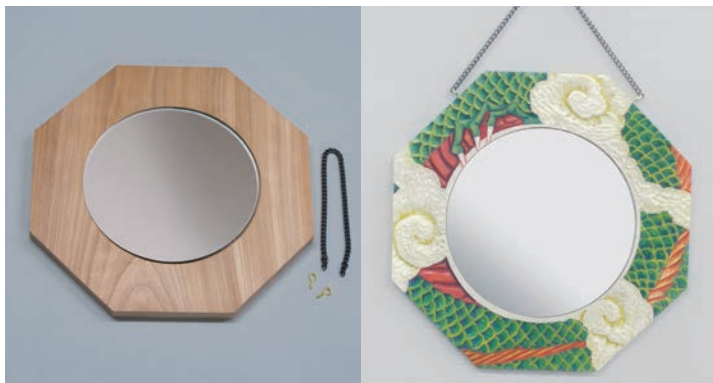

八角かがみ飾り

40205 ----- ¥1,210 ¥1,100

<セット内容>  
桂材 190 × 190 × 10mm (加工済み) センターφ 121mm/ルーター加工済  
鏡 φ 120 × 2mm、くさり、ヒートン、鏡用両面テープ

かがみの直径が 120mmあり実用的に使用することができます。



スタンド式鏡付額縁

40224 ----- ¥869 ¥790

サイズ：191 × 151 × 12mm  
額：桂材/中板：MDF 組み立て済み  
鏡：120 × 80 × 2mm、スタンド用丸棒 額幅：35mm

手に持ちやすいサイズの鏡額です。

裏に縦・横に立てることができる  
スタンド用の穴があいています。



木彫かがみ付額 角型

40201 ----- ¥1,210 ¥1,100

<セット内容>  
桂材 1枚 外寸：300 × 200 × 14mm 内寸：160 × 110mm  
表側：切り抜き寸法 150 × 100mm

鏡 (160 × 110 × 2mm) 1枚  
鎖 1本、U釘 3本  
とんぼ・ビス 4本  
サンドペーパー 1枚

無くなり次第廃止



木彫かがみ付額 角R型

40202 ----- ¥1,188 ¥1,080

<セット内容>  
桂材 (ルーター加工済み) 外寸：240 × 170 × 14mm 1枚

鏡 120 × 78 × 3mm (すり加工) 1枚  
鎖 1本、U釘 3本  
サンドペーパー 1枚

鏡は接着剤か両面テープで取り付けて下さい。

ガラス製の鏡です。破損した時のスペア、他の素材への装着用として使用して下さい。

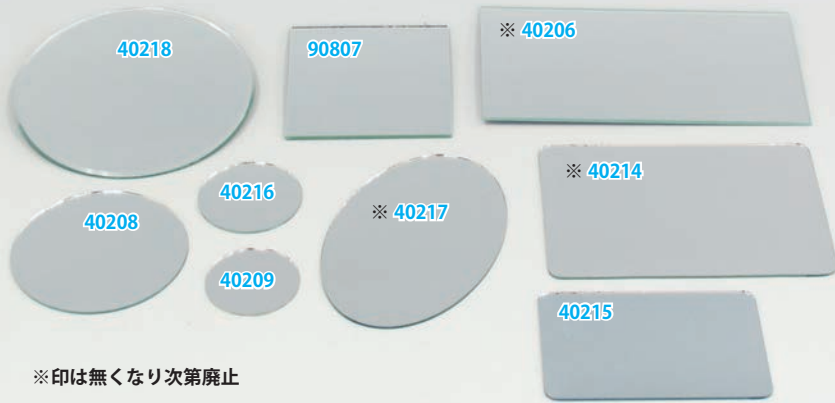

※印は無くなり次第廃止

鏡

- 40218 丸型大 (φ 145 × 3mm) ----- ¥660 ¥600
- 40214 角型 (160 × 110 × 2mm) ※ --- ¥242 ¥220
- 40208 丸型中 (φ 98 × 2mm) ----- ¥198 ¥180
- 40215 角型 R (120 × 78 × 2mm) --- ¥264 ¥240
- 40209 丸型特小 (φ 52 × 2mm) ----- ¥132 ¥120
- 40216 丸型小 (φ 60 × 2mm) ----- ¥154 ¥140
- 90807 角型 (100 × 100 × 3mm) ----- ¥264 ¥240
- 40217 楕円 (148 × 97 × 2mm) ※ ----- ¥253 ¥230
- 40206 長方形 (200 × 105 × 3mm) ※ - ¥220 ¥200



とんぼセット

42380 ----- ¥44 ¥40

とんぼ、木ネジ 各4個

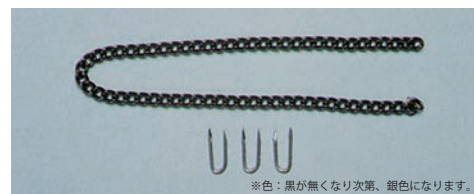

※色：黒が無くなり次第、銀色になります。

くさりセット

42391 ----- ¥55 ¥50

サイズ：200mm U釘 3本付き  
金槌で打ち付けてくさりをつけます。

絵画・画材

デザイン

工芸・民芸

版画・染色

木彫・木工芸

てん刻

彫塑・彫刻

陶芸

ガラス工芸

金属工芸

皮革工芸

七宝焼

資料

備品



## 写真立て

40222 ----- ¥990 ¥900

&lt;セット内容&gt;

桂材1枚  
 外寸：200×150×14mm 内寸：150×100mm  
 表側：切抜寸法 140×90mm  
 スタンド付属板1枚,PP板1枚、とんぼ、ビス各4個

## シンプルな木製の写真立てです

はがきサイズの写真、ポストカードが入ります。



## 二つ折れ写真立て

40223 ----- ¥968 ¥880

&lt;セット内容&gt;

額材：朴枠幅：30mm 2枚  
 外寸：166×132×9mm、内寸：70×105mm  
 裏板2枚 塩ビ板2枚  
 とんぼ、ビス 各8個、丁番セット2個

## 2枚の写真が飾れます。

注意：中に入る写真の大きさは115×80mmです。通常の写真は入りませんので写真をサイズにカットして入れて下さい。

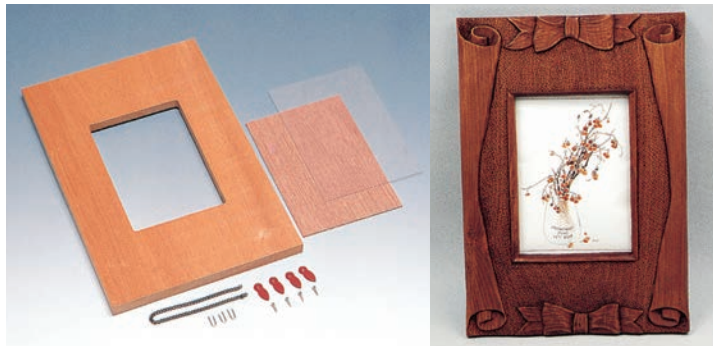

## 写真かざり額 角型

無くなり次第廃止

40221 ----- ¥1,078 ¥980

&lt;セット内容&gt;

桂材1枚 外寸：300×200×14 内寸：160×110mm  
 表側：切り抜き寸法 150×100mm  
 塩ビ板1枚、鎖1本  
 U釘3本、とんぼ・ビス各4個  
 サンドペーパー1枚

はがきサイズの写真 ポストカードが入ります。



## スタンド式写真額

40228 ----- ¥1,232 ¥1,120

&lt;セット内容&gt;

額桂材 (220×150×14mm・内寸：130×100×深さ3mm) 1枚  
 台桂材 (220×64×14mm) 1枚、裏板1枚  
 透明塩ビ板1枚 とんぼ、ビス 各4個

## 縦型・横型、選べます

台座部は、縦にも横にもはめ込んで取り付けることができます。写真のサービ判や時間割表など入れることができます。



## しきし額

40230 ----- ¥1,320 ¥1,200

&lt;セット内容&gt;

朴材額：サイズ：322×292×10mm 枠幅：30mm  
 色紙(サイン用)1枚  
 とんぼ・ビス各4個 鎖1本、U釘3本

## 一般的なサイン用色紙が入る木製額です

枠部分を彫刻や着色、貼り付けなどで装飾し、寄せ書きや手形など、思い出作品の展示に最適です。

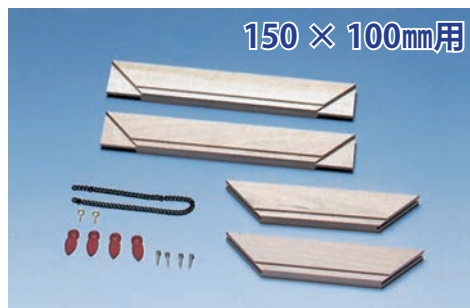

## 木製はがき額 (組み立て式)

16004 ----- ¥704 ¥640

&lt;サイズ&gt;

外寸 200×150mm  
 内寸 150×100mm  
 枠幅 30mm、厚さ 10mm

&lt;材質&gt;

朴材またはイエローポプラ

&lt;付属品&gt;

鎖、とんぼセット付き

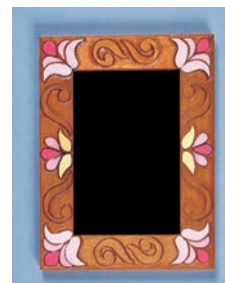

## 木製C額 (組み立て式)

16005 ----- ¥924 ¥840

&lt;サイズ&gt;

外寸 320×249mm  
 内寸 270×200mm  
 枠幅 30mm、厚さ 10mm

&lt;材質&gt;

朴材またはイエローポプラ

&lt;付属品&gt;

鎖、とんぼセットト付き



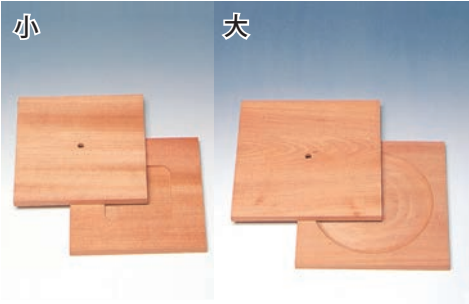

時計板 角型

40505 小(210 × 210 × 14mm) ---- ￥1,078 ￥980

40504 大(240 × 240 × 14mm) ---- ￥1,650 ￥1,500

材 質：かつら材 ※集成材の場合があります。  
仕 様：片面ルーター加工済み

デザインクロック用の時計板です。

デザインおよび制作は、ルーターがかかっている側また、かかっていない側でも可能です。

推奨ユニット：デザインクロック M・スイープ

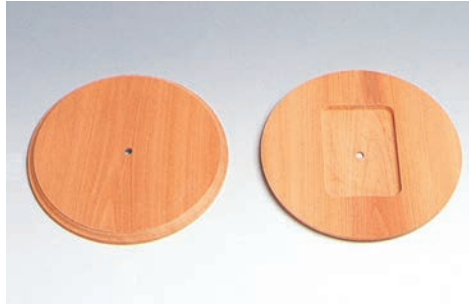

時計板 かざり丸型 無くなり次第廃止

40506 ----- ￥1,188 ￥1,080

サイズ：φ 235 × 14mm 材質：かつら材  
※集成材の場合があります。  
仕様：裏面、周辺部ルーター加工済み

デザインクロック用の時計板です。

彫刻よりも、表面に描画したり、ツールペインティング、ステンシル向きのファンシーな時計です。

推奨ユニット：デザインクロック M、スイープ



時計板 丸型 無くなり次第廃止

40507 ----- ￥968 ￥880

サイズ：φ 208 × 14mm 材質：かつら材  
※集成材の場合があります。  
仕様：ルーター加工済み

デザインクロック用の時計板です。

デザインおよび制作は、ルーターがかかっている側でも、いない側でも可能です。

推奨ユニット：デザインクロック M、スイープ



クロックボード

40492 小(210 × 210 × 9mm) ----- ￥462 ￥420

40493 大(240 × 240 × 9mm) ----- ￥660 ￥600

材質：しな合板、φ 10mmの穴あけ加工済み

デザインクロック用の時計板です。

表面に描画したり、ツールペインティング、ステンシル向きのファンシーな時計です。

推奨ユニット：M、スイープ



気になる「コチコチ音」がしません。

スイープ運針 (なめらかに連続して動く)

デザインクロック スイープ

40554 ----- ￥1,375 ￥1,250

サイズ：56 × 56 × 15mm 取り付け穴：φ 10mm  
厚さ 3 ~ 9mmの素材まで

<セット内容>

ムーブメント1、文字盤用下絵用紙1枚  
中心ナット1、パッキング1  
吊り金具1、単三電池1

なめらかに連続して動くスイープ運針。  
音が気になりません。

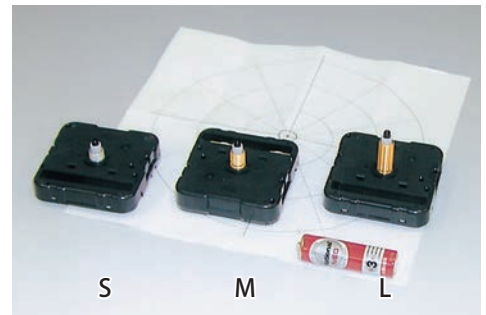

ステップ運針 (1秒毎にカチカチと動く)

デザインクロック (針無し)

40555 S(厚さ 1 ~ 3mm) ----- ￥1,034 ￥940

40556 M(厚さ 3 ~ 9mm) ----- ￥1,034 ￥940

40557 L(厚さ 3 ~ 19mm) ----- ￥1,188 ￥1,080

サイズ：いずれも、56 × 56 × 15mm  
取り付け穴：いずれも、φ 10mm

<セット内容>

ムーブメント、文字盤用下絵用紙  
中心ナット、パッキング、吊り金具、単三電池  
※セイコープレジジョン (株) 製です。



中型寒暖計付かべかざり

40136 ----- ￥1,617 ￥1,470

桂材穴あけ加工済み (200 × 200 × 13mm) 1枚  
寒暖計 (底φ 60mm、外径 65mm) 1個  
鎖 1本、ヒートン 2個

40135 寒暖計のみ ----- ￥825 ￥750



アラビア数字

1 2 3 4 5 6 7 8 9 10 11 12

1 2 3 4 5 6 7 8 9 10 11 12

ローマ数字

I II III IIII V VI VII VIII IX X XI XII

I II III IIII V VI VII VIII IX X XI XII

文字符

40515 アラビア数字 金 ----- ￥627 ￥570

40516 アラビア数字 黒 ----- ￥495 ￥450

40517 ローマ数字 金 ----- ￥627 ￥570

40518 ローマ数字 黒 ----- ￥495 ￥450

サイズ：長さ 20mm



大唐草黒 大唐草金 大黒 大白 大白丸

小唐草金

小黒 小白 小唐草黒

デザインクロック用針

40510 ~ ----- 各 ￥231 ￥210

40510 大唐草黒針 (Q-1) 79mm

40513 大唐草金針 (Q-3) 79mm

40511 大黒針 (Q-9) 80mm

40512 大白針 (Q-11) 80mm

40514 大白丸針 ※無くなり次第廃止 68mm

40573 小黒針 (Q-14) 50mm

40570 小白針 (Q-13) 50mm

40571 小唐草黒針 (Q-5) 40mm

40574 小唐草金針 (Q-7) 40mm

※針の長さは、中心からの長さです。

絵画・画材  
デザイン  
工芸・民芸  
版画・染色  
木彫・木工芸  
てん刻  
彫塑・彫刻  
陶芸  
ガラス工芸  
金属工芸  
皮革工芸  
七宝焼  
資料  
備品

## MDF（エムディーエフ）製の箱です、螺鈿・はり絵・デコパージュ・ペイントなど用途様々！

着色や紙などの張り付けが容易にできる素材です。木材の様に軽量で高い加工性を持ち、木材特有の反りや乾燥割れなどが少ない素材の箱です。木目の方向はなく、軽くて強度に富み、表面・木口面ともに緻密できわめて均質です。



### MDF 小箱

41202 ----- ¥605 ¥550

サイズ：128 × 87 × 46mm  
材質：MDF  
仕様：組み立て済み



### MDF 四角箱

41203 ----- ¥792 ¥720

サイズ：110 × 110 × 51mm  
材質：MDF  
仕様：組み立て済み



### MDF 六角箱

41204 ----- ¥803 ¥730

サイズ：98 × 98 × 46mm（一辺 56mm）  
材質：MDF  
仕様：組み立て済み



### MDF はがき箱

41205 ----- ¥836 ¥760

サイズ：180 × 126 × 45mm  
材質：MDF  
仕様：組み立て済み



### MDF スマホラック

41218 ----- ¥1,188 ¥1,080

サイズ：135 × 70 × 135mm（加工済み）  
材質：MDF 仕様：組み立て済み

ペン立て付きで、  
しっかりとした安定感のある重量！  
実用的で、じゃまにならないスマートな形  
両サイドに隙間があり充電コードを使用することも可能です。

リモコン入れとしても  
使用できます。

様々な技法で！  
螺鈿・はり絵  
デコパージュ  
ペイントなど

MDF は、着色や紙などの  
張り付けが容易にできる  
素材です。



卒業制作の新しい定番！



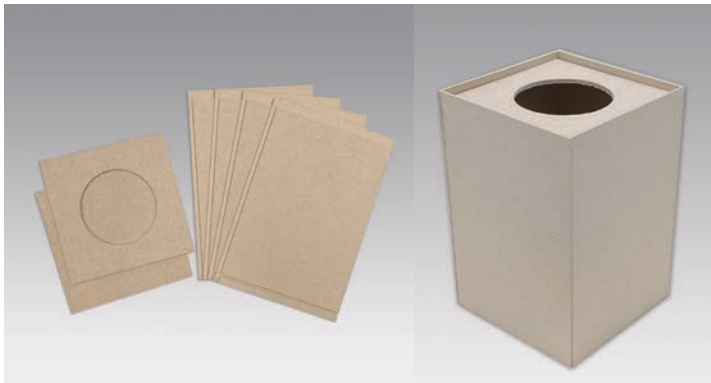

## MDF ダストボックス

41223 ----- ¥968 ¥880

サイズ：180 × 122 × 122mm 材質：MDF  
仕様：組み立て式（未組み立て）

## 小さなダストボックスです。

トイレットペーパーの芯を抜いて入れると、ロールペーパーボックスとしても使用できます。



置き方いろいろ、貼ったり・描いたり・乗せたり加工もいろいろ、自由な発想で使用できます。

## フリーダムボックス

15460 ----- ¥605 ¥550

サイズ：外寸 122 × 180 × 220mm

## さまざまな発想で自由に！

自由な発想で表現できる MDF の三面ボックスです。置き方で様々な表現の舞台になります。MDF 材の表面は、描いたり、紙などを貼ったりするのに適した素材ですので色々工夫して楽しいボックスアートを作りましょう。



## MDF ティッシュ BOX カバー

41217 ----- ¥891 ¥810

サイズ：外寸 256 × 132 × 52mm、内寸 248 × 123 × 48mm  
材質：MDF 仕様：組み立て済み

MDF 製のティッシュボックスカバーです。着色や紙などの貼り付けが容易にできる素材です。ティッシュボックスより少し大きめにできています。

ティッシュ取り出し口のはがした紙を八つ折りにして隙間に挟むと安定します。

※市販されているティッシュボックスは様々なサイズがあり小さく薄い箱などサイズの合わない物もありますのでご了承ください。



折った紙をここに挟みます



## MDF ティッシュケース（天板落とし蓋式）

41224 ----- ¥968 ¥880

サイズ：外寸 223 × 129 × 78mm  
内寸 205 × 110 × 70mm

材質：MDF 仕様：組み立て済み

## ボックスレスのティッシュペーパーを入れます。

上蓋が厚く重しになりティッシュを引き出しやすいです。本体も重量感のある 9mm 厚の MDF 板を使用しました。ティッシュの量がわかりやすく、少なくなっても取りやすい。

※市販されている箱なしティッシュペーパーは様々なサイズがあり、サイズの合わない物もありますのでご了承ください。



## 使い方自由！

## MDF 板

16018 正方形 ----- ¥44 ¥40

サイズ：100 × 100 × 2.5mm

16019 はがき判 ----- ¥66 ¥60

サイズ：150 × 100 × 2.5mm

16020 はがき倍判 ----- ¥132 ¥120

サイズ：200 × 150 × 2.5mm

16021 B5判 ----- ¥154 ¥140

サイズ：257 × 182 × 2.5mm

16022 A4判 ----- ¥198 ¥180

サイズ：297 × 210 × 2.5mm

裏板、描画・貼り付けなど各技法のベース台に



## MDF 額縁

41214 ----- ¥682 ¥620

サイズ：160 × 210mm  
厚さ 9mm、額幅 30mm  
内寸 100 × 150mm

材質：MDF  
仕様：組み立て済み

MDF 製の小さな額縁です。写真額としても使用可能。（溝の深さ 2mm）



## MDF ミニティッシュ入れ

41222 ----- ¥737 ¥670

サイズ：90 × 130 × 47mm  
材質：MDF  
仕様：組み立て済み

底面を引き出してミニティッシュを入れます。

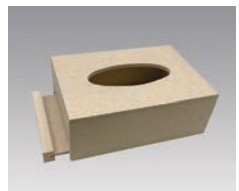

絵画・画材

デザイン

工芸・民芸

版画・染色

木彫・木工芸

てん刻

彫塑・彫刻

陶芸

ガラス工芸

金属工芸

皮革工芸

七宝焼

資料

備品

蝶番を使わないタイプです。



## ジュエリーボックス

41212 ----- ¥902 ¥820

サイズ：196 × 106 × 72mm  
 材質：朴材 仕様：組み立て済み  
 セット内容：本体、フタ、竹ひご

本体とフタは未接着ですので棒を抜き取り外し可能、完成後接着して下さい。



蝶番を使わないタイプです。

おしゃれなアンティークな  
 雑貨風に仕上がります。



サンドペーパーで表面と角を整え、  
 カラーワックスで仕上げました

## ジュエリーボックスハーフ

41216 ----- ¥748 ¥680

サイズ：122 × 106 × 72mm  
 材質：朴材 仕様：組み立て済み  
 セット内容：本体、フタ、竹ひご

本体とフタは未接着ですので棒を抜き取り外し可能、完成後接着して下さい。



## 木彫宝石箱

41215 ----- ¥1,012 ¥920

完成サイズ：175 × 90 × 65mm 材質：ほお材  
 仕様：組み立て済み

蝶番を使わないフタ式木彫箱です。

木彫はもちろん、ペイント用、デコパージュ、螺鈿工芸などいろいろな技法での使用が可能です。

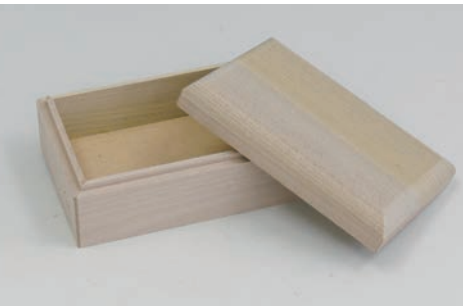

## 木彫小箱

41200 ----- ¥660 ¥600

サイズ：130 × 88 × 50mm  
 材質：朴材 仕様：組み立て済み

小さくてかわいらしい小箱です。

木彫にかぎらず、ツールペインティング、ステンシル、螺鈿や他素材との組み合わせも出来ます。



## 四角小箱

41201 ----- ¥858 ¥780

サイズ：103 × 103 × 58mm  
 材質：朴材 仕様：組み立て済み

宝石入れや、小物入れとして使用できる  
 小さくてかわいらしい小箱です。



## 六角箱

41000 ----- ¥902 ¥820

サイズ：1辺 58 × 高さ 51mm  
 材質：朴材 仕様：組み立て済み

小物入れや宝石箱として。

木彫にかぎらず、ツールペインティング、ステンシル、螺鈿や他素材との組み合わせも出来ます。



## 木彫はがき箱

41211 ----- ¥990 ¥900

サイズ：177 × 125 × 47mm  
 材質：朴材 仕様：組み立て済み

はがき、絵はがきなどが整理できます。



## 文箱

41220 ----- ¥1,518 ¥1,380

サイズ：275 × 155 × 57mm  
 材質：朴材 仕様：組み立て済み

手紙などの整理に、便利です。



## ブック型宝石箱

41040 ----- ¥1,617 ¥1,470

サイズ：190 × 142 × 60mm

材質：朴材

仕様：組み立て済み

蝶番（ビス付き）2個

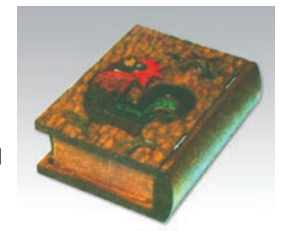



上面は桂材で簡単な彫刻可能です。



### 木製ティッシュボックスカバー

41744 ----- ¥660 ¥600

サイズ：外寸 125 × 255 × 60mm 内寸 117 × 247 × 49mm  
材質：上面かつら材、側面シナ合板か MDF 材  
仕様：組み立て済み

絵を描いたタイルや粘土を貼付けて作品を作ることができます。

※ティッシュボックスが抜けないように内寸はきつめにできています。種類によってはサイズの合わないティッシュボックスもありますのでご了承ください。



### ミニティッシュ入れ

41060 ----- ¥770 ¥700

サイズ：129 × 90 × 50mm  
材質：朴材 仕様：組み立て済み



### 木彫ティッシュケース

41706 ----- ¥1,474 ¥1,340

サイズ：外寸 222 × 127 × 78mm  
内寸 205 × 110 × 70mm

材質：朴材 8mm 仕様：組み立て式（未組み立て）

#### ボックスレスのティッシュペーパー用

落し蓋式のティッシュ入れです。ティッシュの量がわかりやすく、少なくなっても取りやすい。未組み立てなので板状のまま彫刻作業ができます。木工用接着剤で組み立ててください。

※市販されている箱なしティッシュペーパーは様々なサイズがあり、合わない物もありますのでご了承ください。



### ダストボックス

41702 ----- ¥1,320 ¥1,200

完成サイズ  
180 × 120 × 120mm  
材質：朴材  
仕様：組み立て式（未組み立て）

簡単に組み立てができるように加工してあります。



### 三段引出し

41703 ----- ¥2,310 ¥2,100

仕様：組み立て済み 取手（3個）のみあと付け  
サイズ 外寸：170 × 132 × 128mm  
1段の収納サイズ：105 × 103 × 35mm  
材質：朴材

オイルフィニッシュやワックス・単色着色でもおしゃれに仕上がります。  
デコパージュにもおすすめ！



### ティッシュペーパー入れ

41704 ----- ¥1,639 ¥1,490

サイズ：278 × 137 × H85mm  
材質：朴材 仕様：組み立て済み

無くなり次第廃止



### 印材フラットケース

41028 ----- ¥1,232 ¥1,120

サイズ：105 × 105 × 49mm 材質：かつら材  
付属品：朱スポンジ、ブラシ（青色または白色）

面がフラットなので、彫刻以外にも、螺鈿など他の素材を貼り付けて仕上げることが可能です。

最大 30 × 30 × 70mm までの印材が入ります

注意：朱肉は木工ボンドなどで固定して使用してください。

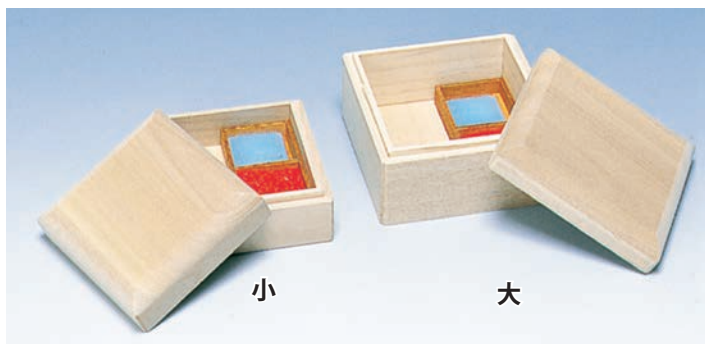

### 印材木彫ケース

33501 小 (92 × 90 × 50mm) ----- ¥1,012 ¥920

33504 大 (103 × 103 × 58mm) ----- ¥1,067 ¥970

仕様：組み立て済み

材質：朴材または、しな材  
付属品：朱スポンジ、ブラシ（青色または白色）

<入るサイズ>

小：高麗石（中）30 × 30 × 70mm

大：高麗石（大）35 × 35 × 80mm



絵画・画材

デザイン

工芸・民芸

版画・染色

木彫・木工芸

てん刻

彫塑・彫刻

陶芸

ガラス工芸

金属工芸

皮革工芸

七宝焼

資料

備品



## ペンシルケース

41030 ----- ¥1,012 ¥920

サイズ：220 × 65 × 25mm  
材質：朴材  
入る本数：約3～5本  
付属品：マグネット4個、丁番2個

開閉部がマグネットになっています。最後にマグネットを組み込む作業のときに、S極とN極を間違えないようにしてください。



## 筆箱

41031 ----- ¥748 ¥680

サイズ：220 × 68 × 35mm  
材質：朴材 仕様：組み立て済み  
木彫にかぎらず、トールペインティング、ステンシル、や他素材との組み合わせも出来ます。

鉛筆の入る本数：約10～13本



## 筆立て 六角

42220 ----- ¥550 ¥500

サイズ：1辺38 × 高さ90mm  
材質：朴材 仕様：組み立て済み



## 筆立て 四角

42221 ----- ¥803 ¥730

サイズ：100 × 70 × 70mm  
材質：かつら材  
仕様：凹部、特殊ルーター加工仕上げ



## ブック型筆立て

40523 ----- ¥902 ¥820

サイズ：120 × 105 × 60mm  
材質：朴材  
仕様：組み立て済み

## 貼ったり・塗ったり 浅く彫刻するならこれ！

木彫にかぎらず、トールペインティング、ステンシル、や他素材との組み合わせも出来ます。  
モザイクチップ、かんたん螺鈿との相性抜群！

## しっかり彫刻するならこれ！

木彫にかぎらず、トールペインティング、ステンシル、や他素材との組み合わせも出来ます。

おしゃれなブック型のペンスタンドです。  
彫刻、ペイント、モザイク用タイルの貼付け、螺鈿工芸、デコパージュなど、様々な技法に使えます。



## メモスタンド

40115 ----- ¥594 ¥540

材質：朴材 サイズ：180 × 80 × 32mm

## ペン立て付のメモスタンドです。

彫刻、ペイント、モザイク用タイルの貼付け、螺鈿工芸、デコパージュなど、様々な技法に使えます。



## キャリングケース大

41102 ----- 廃止

サイズ：243 × 163 × 97mm

材質：朴材

付属品：  
取手、止め金具  
丁番付き

※ 無くなり次第廃止



## キャリングケース小

41101 ----- 廃止

サイズ：162 × 130 × 87mm

材質：朴材

付属品：  
取手、止め金具  
丁番付き

※ 無くなり次第廃止



ミニ引き出しボックス

41304 ----- ¥1,100 ¥1,000

完成サイズ：横 80 × 奥行 70 × 高 91mm  
材質：ほお材 仕様：組み立て済み。

<セット内容>

- 引き出し付き箱部分 1個
- 引き出し 1個
- ふた 1個
- 引き出し用取っ手 1個

手廻しオルゴール専用箱で、穴にさして、3個のビスで固定します。ふたはかぶせる方式です。



無くなり次第廃止

ミニチュア小箱

41303 ----- ¥649 ¥590

完成サイズ：横 70 × 奥行 60 × 高 60mm  
材質：ほお材 仕様：組み立て済み

<セット内容>

- 箱部分 1個
- ふた 1個
- 蝶番 1個
- 木ねじ 4個

ミニチュアオルゴールは紙箱に入っていますので、ふたの裏側に接着剤で固定します。

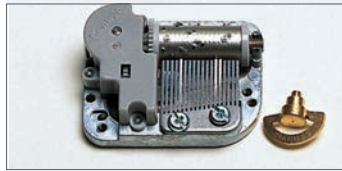

無くなり次第廃止

手廻しオルゴール

41350 ~ 54 ----- 各 ¥220 ¥200

サイズ：45 × 35 × 高 20mm ビス付き

- 41350 あの日に帰りたい
- 41351 なごり雪
- 41352 クリスマスイブ
- 41353 サウンドオブミュージック
- 41354 トップ・オブザワールド

ミニチュアオルゴール

41340 ~ 44 ----- 各 ¥330 ¥300

サイズ：外箱 40 × 30 × 厚 12mm

- 41340 スモールワールド
- 41341 虹の彼方に
- 41342 ブラームスの子守歌
- 41343 ミュージックボックス
- 41344 守ってあげたい

通常のオルゴールのミニチュア判で 18 弁あり 4 小節の曲です。傾斜角度 100°で箱の中のストッパーにより、曲が止まります。  
※ 実物は紙箱に入っています、写真のオルゴールは、中身です。紙箱から出さないで下さい。



あぜくらオルゴール箱

41321 ----- ¥1,848 ¥1,680

完成サイズ：250 × 140 × 90mm 材質：ほお材  
仕様：組み立て式、開閉方式は、丁番式です。

<セット内容>

- オルゴールカバー上板 1
- オルゴールカバー側板 1
- オルゴールカバー補強柱 2
- 蝶番 (ビス付き) 2
- 側板 2、側板 2
- 上板 1、底板 1、足部 2



蝶番不用オルゴール箱

41312 ----- ¥1,342 ¥1,220

完成サイズ：240 × 130 × 87mm  
材質：しな材 仕様：半組み立済  
開閉方式は、釘差し込み式です。

<セット内容>

- 側板 1
- 上板釘取付加工済 1
- 上板 1、側板 1
- 補強柱 2、釘 2



オルゴール宝石箱

41300 ----- ¥1,100 ¥1,000

完成サイズ：175 × 90 × 65mm 材質：ほお材

<セット内容>

- 足部 2枚、オルゴールカバー上板・側板 各 1枚
- オルゴールカバー支柱 4本

丁番式ではありません

かぶせるだけの  
簡単構造のフタ式です。



オルゴール機械 (ストッパー付き)

サイズ：55 × 45 × H20mm 各 ¥330 ¥300

- 41404 トロイメライ
- 41407 ラブストーリー
- 41415 雨に濡れても
- 41441 ワインレッドの心
- 41445 ミッシェル
- 41495 チャコの海岸物語
- 41496 昂 (スバル)
- 41497 ウイアーザチャンプ
- 41498 メモリー
- 41499 魅惑のワルツ

無くなり次第廃止

オルゴール機械 (ストッパー付き)

サイズ：55 × 45 × H20mm 無くなり次第廃止

- 41423 贈る言葉 ----- ¥605 ¥550
- 41424 いい日旅立ち ----- ¥605 ¥550
- 41431 いとしのエリー ----- ¥605 ¥550
- 41433 卒業写真 ----- ¥605 ¥550
- 41447 ろまん飛行 ----- ¥605 ¥550
- 41442 ロッキーのテーマ ----- ¥660 ¥600
- 41443 小さな世界 ----- ¥660 ¥600
- 41444 ミッキーマウスマーチ ----- ¥660 ¥600
- 41446 スターウォーズ ----- ¥660 ¥600
- 41448 I Love You (尾崎豊) ----- ¥660 ¥600
- 41449 桜坂 (福山雅治) ----- ¥660 ¥600
- 41450 Love Love Love ----- ¥660 ¥600
- 41451 Tsunami ----- ¥660 ¥600
- 41452 夜空のムコウ ----- ¥660 ¥600

41453 世界に一つだけの花 ----- ¥660 ¥600

41454 虹 (福山雅治) ----- ¥660 ¥600

41455 いつも何度でも ----- ¥660 ¥600

41456 Flavor of Life (宇多田ヒカル) ----- ¥660 ¥600

41457 I Believe (綾香) ----- ¥660 ¥600

41458 愛唄 (GReeeeN) ----- ¥660 ¥600

41459 永遠にともに (コブクロ) ----- ¥660 ¥600

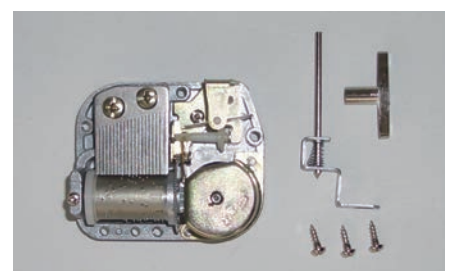

注意：箱の高さに合うようにストッパーの長さは、切つて調節して使用してください。

絵画・画材

デザイン

工芸・民芸

版画・染色

木彫・木工芸

てん刻

彫塑・彫刻

陶芸

ガラス工芸

金属工芸

皮革工芸

七宝焼

資料

備品

絵画・画材

デザイン

工芸・民芸

版画・染色

木彫・木工芸

てん刻

彫塑・彫刻

陶芸

ガラス工芸

金属工芸

皮革工芸

七宝焼

資料

備品



完成サイズ：231 × 231 × 20mm

## 額付きパズル 200 角

40417 ----- ¥1,155 ¥1,050

&lt;セット内容&gt;

パズル制作板(しな) 200 × 200 × 12mm

額 (231 × 231 × 20mm) フレーム幅 15mm

作るのも、飾るのも、大きすぎず小さすぎずちょうどいい正方形の額付きパズルです。  
糸のこ作業も楽な押さえつけやすいサイズです。

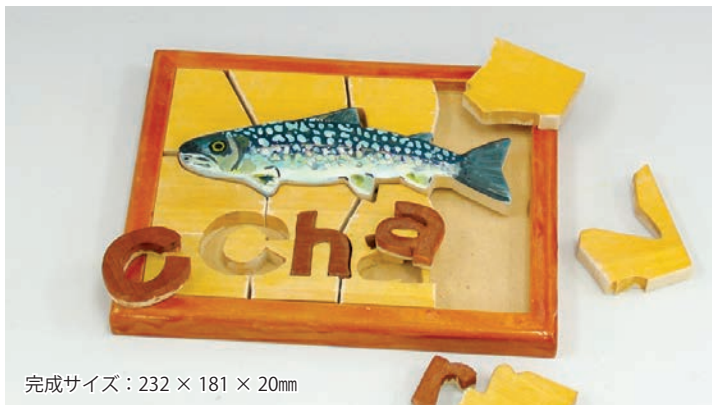

完成サイズ：232 × 181 × 20mm

## 額付きパズル

40415 ----- ¥1,034 ¥940

&lt;セット内容&gt;

パズル制作板(しな) 200 × 150 × 12mm

額 (232 × 181 × 20mm)

作るのも、飾るのも、大きすぎず小さすぎずちょうどいいサイズの額付きパズルです。  
糸のこ作業も楽な押さえつけやすいサイズです。



## 木彫コンパクトパズル A

40435 ----- ¥748 ¥680

完成サイズ：145 × 145 × 20mm厚

仕様：パズル用板：120 × 120 × 12mm厚 1枚

裏板付き枠：145 × 145 × 20mm厚(組立済み) 1枚

材質：しな、MDF(裏板)

&lt;付属品&gt; 吊金具、木ねじ 各1個



## 木彫コンパクトパズル B

40436 9ピース ----- ¥748 ¥680

完成サイズ：145 × 145 × 20mm厚

仕様：パズル用板 40 × 40 × 12mm厚 9枚

裏板付き枠 145 × 145 × 20mm厚(組立済み) 1個

材質：しな、MDF(裏板)

&lt;付属品&gt; 吊金具、木ねじ 各1個



## さいころパズル

40443 小(4ピース) ----- ¥792 ¥720

完成サイズ：103 × 103 × 45mm

40444 中(9ピース) ----- ¥1,265 ¥1,150

完成サイズ：123 × 123 × 45mm

40441 大(16ピース) ----- ¥1,518 ¥1,380

完成サイズ：183 × 183 × 45mm

&lt;材質&gt;

ピース部：みづき(1辺40mm) 枠部：朴材 底部：ベニヤ

## 難易度が選べる

4ピース・9ピース・16ピース

6面のキューブを利用して斬新なアイデアで  
楽しいパズルを作ろう！

イラスト、地図、迷路、数字などそれぞれ違うデザインや描画をすることにより、一度に6種類のパズルを楽しむことができます。

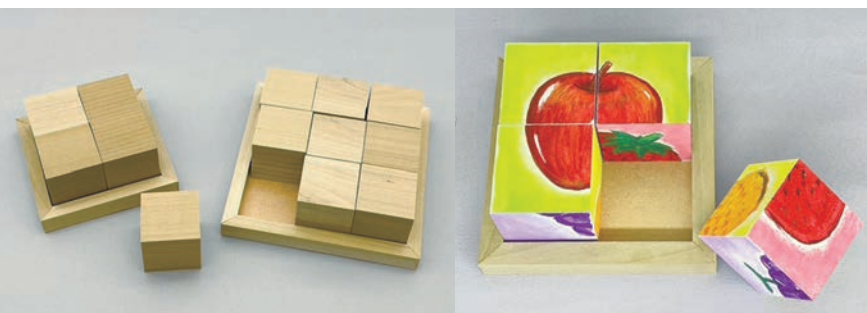

6面のデザインができるパズルです

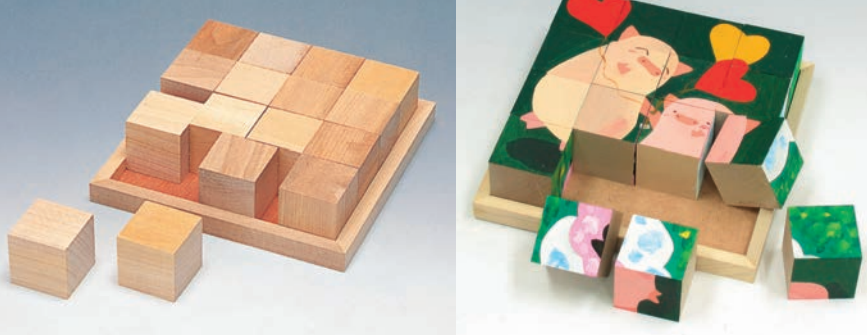

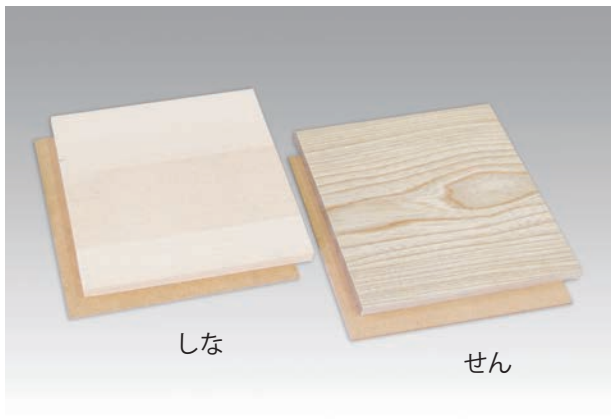

木彫四角パズル

40414 しな ----- ¥814 ¥740

本体：200 × 200 × 12mm厚 1枚  
裏板：200 × 200 × 3mm厚 (MDF)1枚

40416 せん ----- ¥957 ¥870

本体：200 × 200 × 12mm厚 1枚  
裏板：200 × 200 × 3mm厚 (MDF)1枚

枠取りに気をつけて自由なデザインのパズルを作ります。  
発色がキレイな「しな材」  
木目をがキレイな「せん」  
の三種類の木彫四角パズルです。

※集成材の場合があります。



重厚な木製パズルを作るならこれ！



糸鋸作業が楽にできる厚さです。



創作パズル A

40412 ----- ¥1,254 ¥1,140

完成サイズ：300 × 225 × 14.5mm

表板：かつら材  
250 × 175 × 12mm 1枚  
裏板：ラワンベニヤ  
300 × 225 × 2.5mm 1枚  
額縁：かつら材  
幅 25 × 厚さ 12mm 4本

無くなり次第廃止



創作パズル B

40413 ----- ¥847 ¥770

完成サイズ：360 × 300 × 8.5mm

表板：しなベニヤ  
360 × 300 × 6mm  
裏板：ラワンベニヤ  
360 × 300 × 2.5mm

無くなり次第廃止



枠めきパズル

40410 A ----- ¥660 ¥600

(完成サイズ:300 × 225 × 8.5mm 内寸:250 × 175mm)

<セット内容>  
表板 (しなベニヤ)  
枠幅 25mm ミシン加工  
裏板 (ラワンベニヤ)

無くなり次第廃止



ポプラ材

無くなり次第廃止

桐材

立体パズル

40421 ポプラ材 ----- ¥550 ¥500

サイズ：240 × 170 × 25mm

42047 桐材 ----- ¥1,320 ¥1,200

サイズ：200 × 300 × 21mm

板に厚みを持たせて

ありますので、立体的な造形に適しています。

組み替えの変化や、動きのあるデザインのパズルを作ってみましょう。



ウッドジグソーミニ (36ピース)

40433 ----- ¥330 ¥300

パズル：しなベニヤ 90 × 94 × 4mm

カバー：プラスチック製 96 × 98 × 8mm

ケースを開くとスタンドタイプになり、そのまま卓上のインテリアとして飾ることもできます。また、ギフト用としても最適です。

※ 無くなり次第廃止



絵画・画材

デザイン

工芸・民芸

版画・染色

木彫・木工芸

てん刻

彫塑・彫刻

陶芸

ガラス工芸

金属工芸

皮革工芸

七宝焼

資料

備品

絵画・画材  
デザイン

2色 140P

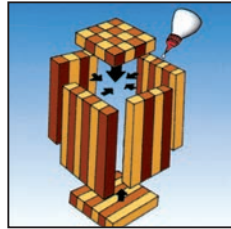
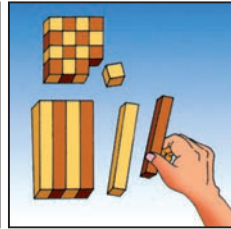
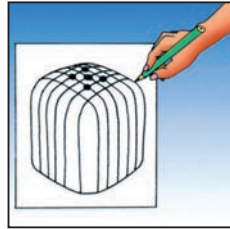

どんな形の物を作るかデザインをして、デザインの構想を立てます。

接着せずに、それぞれの面を組み立ててみます。

接着します。すき間ができないように、合う材料を選び、やすりなどで修正しながら作業を進めます。

寄せ木工芸 箱入り

42600 ----- ¥1,045 ¥950

材質：かつら材（白）とラワン材（赤）のセット

<セット内容>

100 × 10 × 10mm 各 10個 ・ 30 × 10 × 10mm 各 25個  
20 × 10 × 10mm 各 35 ・ 個紙箱入り

2種類の色の違う木の素材を接着剤で接合し、彫刻することによって、上品な木の風合いをかもし出す作品ができあがります。

<メモ> 寄せ木工芸は、古く日本では天平年間から木画としてありましたが、中断し近年になって、箱根細工などに見られるような手工芸として復活しました。寄せ木は、モザイクの一種で寄せ木工芸も、もとはシルクロードを伝わって日本にやってきたのですが、その経緯は定かになっていません。

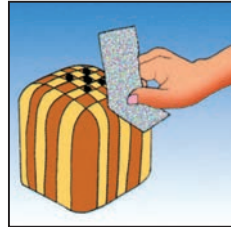
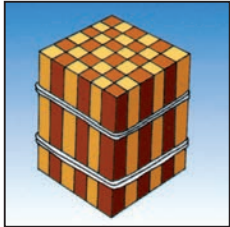

きれいに接合するために、クランプ、バイス（万力）、やゴムひもなどでしばっておきます。

削り取りたい部分やくりぬきたい部分を、ドリル、のみ、彫刻刀などで大まかに荒仕上げをし、その後、やすりなどで仕上げていきます。

目の細かい紙やすりなどでよく磨き、ニス塗装やワックスかけなどをしますと豪華な完成品になります。

工芸・民芸

版画・染色

木彫・木工芸

てん刻

彫塑・彫刻

陶芸

ガラス工芸

金属工芸

皮革工芸

七宝焼

資料

備品

サクラ赤身（モカ） パイン（白） 3色 168P



ブラックウォールナット（焦茶）

銘木入り寄せ木工芸

42602 ----- ¥1,265 ¥1,150

<セット内容>

ブラックウォールナット（焦茶）  
さくら赤身（モカ）、パイン（白）  
100 × 10 × 10mm 各 6個  
30 × 10 × 10mm 各 20個  
20 × 10 × 10mm 各 30個

こげ茶、モカ、白の三色セット

コントラストの強い作品が制作できます。

3色 180P



エンジュ シナ さくら

寄せ木工芸 3色セット 180ピース

42604 ----- ¥1,320 ¥1,200

<セット内容>

エンジュ、さくら、シナ  
100 × 10 × 10mm 各 10個  
40 × 10 × 10mm 各 20個  
20 × 10 × 10mm 各 30個

たっぷり 180ピースの三色セット

コントラストの強い作品が制作できます。

無くなり次第廃止

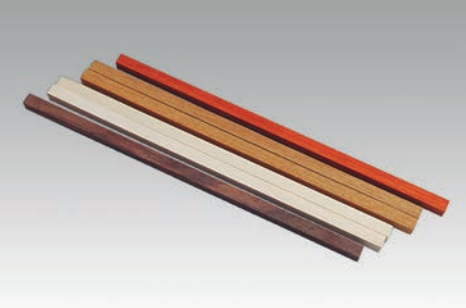

寄せ木ペーパーナイフ

42603 ----- ¥726 ¥660

<セット内容>

チーク（茶）2、しな（白）2 プピンガ（朱赤）1、ブラックウォールナット（焦茶）1  
サイズ：300 × 10 × 10mm

ペーパーナイフ以外も作れます

長さを300mmに統一していますのでペーパーナイフが作例としてマッチしますが、コースターやアクセサリーなどアレンジして寄せ木工芸を楽しめます。



ウッドピース

71460 ----- ¥506 ¥460

仕様：朴材 8 × 25 × 35mm 40個入り

共同制作、ドミノ、将棋など工夫して楽しめます。

無くなり次第廃止



木の端材

43520 ----- ¥1,210 ¥1,100

材質：朴、樺、他

<セット内容>

20 × 10 × 10mm 10個 20 × 20 × 10mm 30個  
40 × 20 × 10mm 40個 50 × 50 × 10mm 5個  
φ 30 × 10mm 4個 150 × 30 × 10mm 2個  
150 × 50 × 10mm 2個 100 × 20 × 10mm 3個



変形ブロック（10kg入り）

43521 ----- ¥7,700 ¥7,000

仕様：各種形状端材、約10kg

形状も大きさも材質も各種混ざった木の端材のセットです。



### しな工芸ベニヤ (日本製)

- 42510 A** (300 × 225 × 5.5mm) ----- ¥ 396 ¥ 360  
**42511 B** (450 × 300 × 5.5mm) ----- ¥ 792 ¥ 720  
**42512 C** (600 × 450 × 5.5mm) ----- ¥ 1,540 ¥ 1,400  
**42513 D** (300 × 225 × 9mm) ----- ¥ 616 ¥ 560  
**42514 E** (450 × 300 × 9mm) ----- ¥ 1,210 ¥ 1,100  
**42515 F** (600 × 450 × 9mm) ----- ¥ 2,310 ¥ 2,100  
**42516 G** (225 × 150 × 5.5mm) ----- ¥ 264 ¥ 240

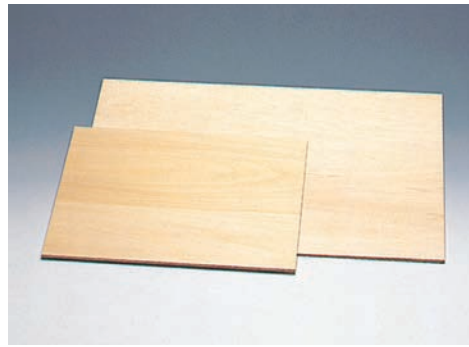

### しなベニヤ (日本製)

- 20000 小** (8切) ----- ¥ 264 ¥ 240  
 サイズ：300 × 225 × 4mm  
**20001 大** (4切) ----- ¥ 528 ¥ 480  
 サイズ：450 × 300 × 4mm



### ラワン工芸ベニヤ (日本製)

- 42500 A** (300 × 225 × 2.5mm) ----- ¥ 176 ¥ 160  
**42501 B** (300 × 225 × 5.5mm) ----- ¥ 286 ¥ 260  
**42502 C** (300 × 225 × 9mm) ----- ¥ 374 ¥ 340



使い方自由!

### MDF 板

- 16018 正方形** ----- ¥ 44 ¥ 40  
 サイズ：100 × 100 × 2.5mm  
**16019 はがき判** ----- ¥ 66 ¥ 60  
 サイズ：150 × 100 × 2.5mm  
**16020 はがき倍判** ----- ¥ 132 ¥ 120  
 サイズ：200 × 150 × 2.5mm  
**16021 B5判** ----- ¥ 154 ¥ 140  
 サイズ：257 × 182 × 2.5mm  
**16022 A4判** ----- ¥ 198 ¥ 180  
 サイズ：297 × 210 × 2.5mm

裏板、描画・貼り付けなど各技法のベース台に

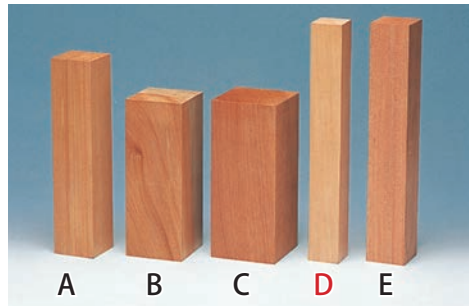

### 角柱

- 42020 A かつら材** ----- ¥ 627 ¥ 570  
 サイズ：250 × 55 × 55mm  
**42021 B かつら材** ----- ¥ 935 ¥ 850  
 サイズ：200 × 75 × 75mm  
**42022 C かつら材** ----- ¥ 1,210 ¥ 1,100  
 サイズ：200 × 85 × 85mm  
**42026 E しな材** ----- ¥ 638 ¥ 580  
 サイズ：300 × 50 × 50mm

※角柱 D は廃止・その他、無くなり次第廃止



カッターで切れます

### バルサシート (10枚)

- 42530 A** ----- ¥ 1,925 ¥ 1,750  
 サイズ：600 × 70 × 1.5mm  
**42531 B** ----- ¥ 2,200 ¥ 2,000  
 サイズ：600 × 70 × 2mm  
**42532 C** ----- ¥ 2,695 ¥ 2,450  
 サイズ：600 × 70 × 3mm

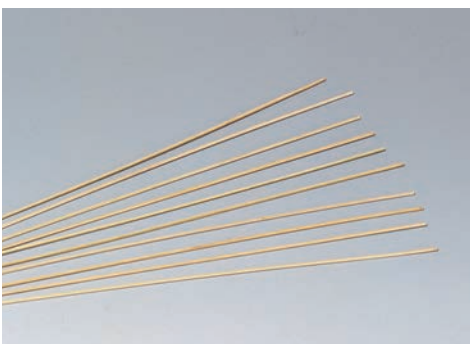

### 竹ひご

- 42540 A** (φ 1.8 × 360mm) 10本 ----- ¥ 132 ¥ 120  
**42541 B** (φ 3 × 360mm) 10本 ----- ¥ 165 ¥ 150  
**42542 C** (φ 1.8 × 900mm) 10本 ----- ¥ 198 ¥ 180  
**42543 D** (φ 3 × 900mm) 5本 ----- ¥ 198 ¥ 180  
**71043 平** (幅 5 × 900mm) 4本 ----- ¥ 198 ¥ 180

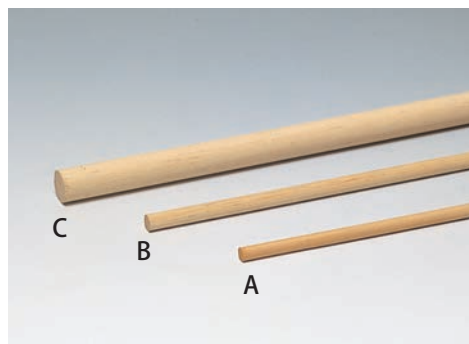

### 丸棒

- 42562 A** ----- ¥ 792 ¥ 720  
 サイズ：φ 8 × 900mm 5本  
**42563 B** ----- ¥ 968 ¥ 880  
 サイズ：φ 10 × 900mm 5本  
**42564 C** ----- ¥ 748 ¥ 680  
 サイズ：φ 20 × 900mm 1本

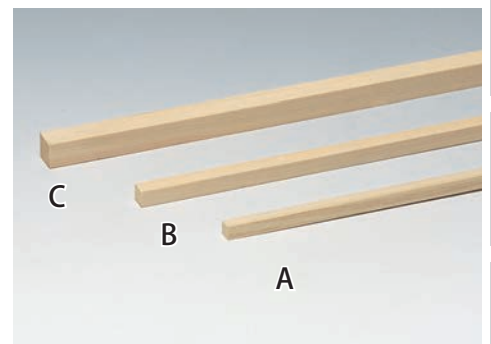

### ひのき棒

- 42552 A** (8 × 8 × 900mm 10本) ----- ¥ 1,430 ¥ 1,300  
**42553 B** (10 × 10 × 900mm 10本) ----- ¥ 1,980 ¥ 1,800  
**42554 C** (15 × 15 × 900mm 5本) ----- ¥ 2,090 ¥ 1,900  
**42555 D** (6 × 6 × 900mm 10本) ----- ¥ 770 ¥ 700  
**42556 E** (3 × 15 × 900mm 10本) ----- ¥ 1,320 ¥ 1,200  
**42557 F** (5 × 15 × 900mm 10本) ----- ¥ 1,595 ¥ 1,450

ピンナップボード

43350 小 ----- ¥ 550 ¥ 500

43351 大 ----- ¥ 990 ¥ 900

<セット内容>  
 しなベニヤ1枚  
 (小 225 × 150 × 5.5mm) (大 300 × 225 × 5.5mm)  
 コルクシート1枚  
 (小 225 × 150 × 2mm) (大 300 × 225 × 4mm)  
 吊り鎖1本  
 吊り金具2個 ピン10個

ベニヤとシートを自分の好きな形に切って、素敵なデザインのピンナップボードを作ることができます。

メモなどを、ピンでコルクに付けることができますので、完成後も役に立つものができます。また、表札や案内板として仕上げて素敵な作品になります。切ったり絵を描くだけでなく、粘土などで飾り付けて仕上げることもできます。

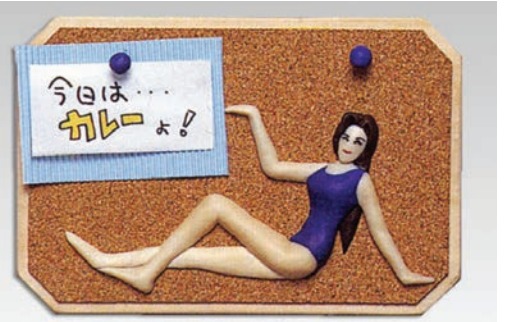
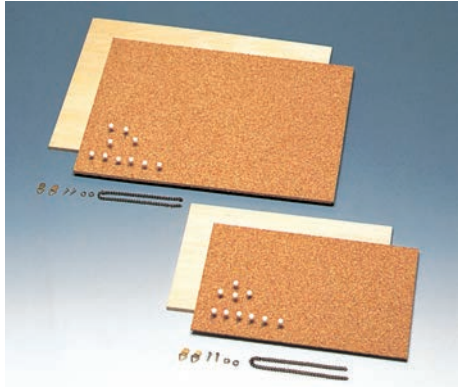

スタンド付きのおしゃれなコースターです。



コルクコースター DX(デラックス)

43314 ----- ¥ 715 ¥ 650

シートサイズ: 298 × 224 × 5mm  
 コースター: φ 90 × 5mm

コルクシートに打抜かれたパーツを組み立てるとコースター5枚とスタンドが作れます。



コルクコースター A (3枚)

43311 ----- ¥ 330 ¥ 300

サイズ: 100 × 100 × 4mm

コルク地の美しさを生かしたデザインをして素敵なコースターを作ってください。

アクリル絵の具、シルクスクリーン、ステンシル、ドライポイント、エッチング、電気ペンによる焼き絵の技法が可能です。



コルクコースター B (3枚)

43312 角丸 (94 × 94 × 4mm) ----- ¥ 385 ¥ 350

43313 丸 (φ 94mm) ----- ¥ 385 ¥ 350

角型は角に丸みをつけたやさしいデザイン。

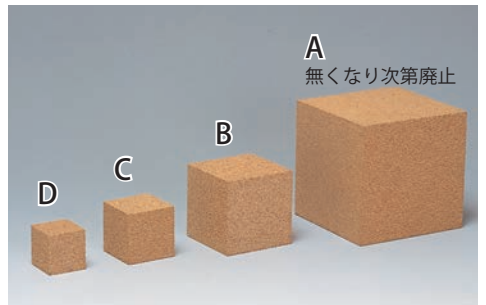

木彫コースター (コルク付き3枚)

43310 ----- ¥ 825 ¥ 750

かつら板ルーター加工 (100 × 100 × 10mm) 3枚  
 コルク (φ 59 × 2mm) 3枚

内側のコルクも周りの木部も両方制作できるコースターです。



コルクシート ※印は無くなり次第廃止

43300 A (150 × 225 × 2mm) ----- ¥ 132 ¥ 120

43301 B (300 × 300 × 4mm) ----- ¥ 660 ¥ 600

43302 C (300 × 450 × 4mm) ※ --- ¥ 660 ¥ 600

43305 E (225 × 300 × 4mm) ----- ¥ 484 ¥ 440

43306 F (225 × 300 × 2mm) ※ --- ¥ 187 ¥ 170

43307 G (300 × 450 × 2mm) ※ --- ¥ 341 ¥ 310

43308 粘着付A (300 × 450 × 1mm) ※ --- ¥ 462 ¥ 420

43309 粘着付B (300 × 450 × 2mm) ※ --- ¥ 638 ¥ 580

コルク立体

43330 A (100 × 100 × 100mm) ----- ¥ 990 ¥ 900

43331 B (60 × 60 × 60mm) ----- ¥ 462 ¥ 420

43332 C (40 × 40 × 40mm) ----- ¥ 187 ¥ 170

43333 D (30 × 30 × 30mm) ----- ¥ 132 ¥ 120

コルクのキューブです。

素材の質感を活かし、並べてパズルにしたり、展示の土台にしたり、多様に使用できます。

※ A は無くなり次第廃止

絵画・画材

デザイン

工芸・民芸

版画・染色

木彫・木工芸

てん刻

彫塑・彫刻

陶芸

ガラス工芸

金属工芸

皮革工芸

七宝焼

資料

備品



食品衛生法規格準合格



経済産業大臣賞 受賞

### ワシン水性工芸うるし

- 46221 ~ 32 200ml ----- 各 ¥1,518 ¥1,380
- 46321 ~ 32 45ml ----- 各 ¥638 ¥580

水性なので嫌なおいもなく  
後始末もかんたん。

刷毛は水で洗えます。乾燥も速いので短時間で作品を完成できます。乾けば、水、アルコールにも強い高耐久性。食品衛生法に適合。

<用途> 鎌倉彫りや、らでん工芸などの漆工芸に。

21 黒	22 透明
23 鎌倉赤	24 朱色
25 赤	26 藍色
27 黄色	28 乳白色
29 つや消し	30 弁柄(べんがら)
31 深緑	32 透紫(けむらさき)

容量：45ml/200ml  
塗り面積：0.2㎡ / 0.8㎡ (3回塗り)  
(A4用紙45ml：約4.5枚 / 200ml：約13枚)  
乾燥時間：約2時間 (20℃)



### カシュー (黒)

- 46192 (80ml) ----- ¥1,430 ¥1,300

### カシューうすめ液

- 46193 (250ml) ----- ¥880 ¥800

うすめ液で使いやすい濃度 (刷毛塗り 20~30%) に薄めて使用します。および用具類の洗浄に使用。

### ワシン工芸うるし

- 46201 黒 ----- 廃止
- 46203 透明 ----- ¥1,518 ¥1,380
- 46205 鎌倉赤 ----- ¥1,595 ¥1,450
- 46207 朱 ----- ¥1,595 ¥1,450
- 46208 朱赤 ----- ¥2,123 ¥1,930
- 46209 赤 ----- ¥2,123 ¥1,930
- 46211 ため色 ----- ¥1,595 ¥1,450
- 46212 ネオクリヤー ----- ¥1,518 ¥1,380
- 46213 透き ----- ¥1,595 ¥1,450
- 46214 紅だめ ----- ¥2,123 ¥1,930
- 46215 うるみ ----- 廃止
- 46216 本朱 ----- ¥2,123 ¥1,930

容量：200ml  
塗り面積：1㎡ (B5大で約20枚)  
乾燥時間：約5時間 (20℃)  
<うすめ液>  
ペイントうすめ液又は難燃性ペイントうすめ液  
<用途>  
鎌倉彫りや、らでん工芸などの漆工芸に。



※ 無くなり次第廃止

46201 黒	46203 透明	46205 鎌倉赤
46207 朱	46208 朱赤	46209 赤
46211 ため色	46212 ネオクリヤー	46213 透き
46214 紅だめ	46215 うるみ	46216 本朱

ワシン工芸うるしは、人工漆の塗料です。生漆のような危険性はなく、日本伝統の漆塗りの優雅さが、感性教育にお薦めです。乾燥が速く、指蝕乾燥時間が従来の半分です。ちぢみ、しわが非常に少なく、作業が簡単にできます。肉もちがよく、塗膜が硬いので、傷がつきません。  
特殊樹脂塗料 ※食品衛生法規格準合格



### ワシンペイントうすめ液 (油性用)

- 46142 ----- ¥660 ¥600

容量：400ml

<用途>  
ワシン工芸ウレタンやワシン木彫オイルなどの油性塗料用のうすめ液です。危険なトルエン、エチルアルコールは含まれていません。  
<注意>  
アルコール系、ラッカー系には、使用できません。



### ワシン木彫オイル (油性)

- 46160 ----- ¥3,069 ¥2,790

容量：700ml  
塗り面積：量 2.5枚 乾燥時間：約90分

<付属品> 溶き容器付き  
ポアーステインなどの着色剤塗布後、本品を布にしみこませ、磨き上げますとしっかりと落ち着いた風あいの光沢を出すことができます。  
※ 無くなり次第廃止



### シアバター (天然ワックス)

- 44531 80g ----- ¥2,860 ¥2,600

天然素材で安全なワックスです。  
石や木、角素材など仕上げに使うワックスです。シアバターはアフリカ大陸に自生するシアの木になる実から抽出した天然素材で、食品や化粧品の原料として使われているとても安全なワックスです。



### オリーブ WAX

- 44535 85g ----- ¥1,870 ¥1,700

オリーブオイルと木蠟で作られた安全なワックスです。  
トルコ産エキストラヴァージンオイルと日本産木蠟から作られた純植物性の天然油脂。安全安心な木彫用ワックスです。

絵画・画材

デザイン

工芸・民芸

版画・染色

木彫・木工芸

てん刻

彫塑・彫刻

陶芸

ガラス工芸

金属工芸

皮革工芸

七宝焼

資料

備品

ワシン 水溶性つや出しニス

- 46110 110ml (溶き容器付き) ----- ¥ 803 ¥730
  - 46111 400ml (溶き容器付き) ----- ¥ 1,793 ¥1,630
  - 46112 1L (溶き容器付き) ----- ¥ 3,465 ¥ 3,150
  - 46113 4L (溶き容器付き) ----- ¥ 12,100 ¥11,000
  - 46114 300ml スプレー式 ----- ¥ 1,672 ¥1,520
- 乾燥時間：10～20分 (20℃)  
塗り面積 (一度塗り)  
110ml：量 0.5 枚    400ml：量 2 枚  
1L：量 4.5 枚        4L：量 18 枚  
300ml スプレー：量 0.8 枚  
<用途> 室内用、木工芸、粘土、造形工作の仕上げに
- 46115 専用うすめ液 300ml ----- ¥ 902 ¥820
  - 46116 専用うすめ液 0.7L ----- ¥ 1,815 ¥1,650

耐水性が増し  
さらに使いやすくなりました



F☆☆☆☆ 水溶性アクリル樹脂塗料

シンナー性の有機物質は一切含んでいない安全なつや出しニスです。

健康に害のない、エチルアルコールを使用。強いにおいがしません。原液のままです使用しますが、粘度が高くなった場合は専用うすめ液で調節します。

乾燥時間が速く、乾くと強く、密着性のよい被膜をつくります。水彩絵の具で描いた上に塗布しても色にじみません。

手軽に塗れて使いやすいニスです。2回塗り以上をおすすめします。つやのある、透明な塗膜に仕上がります。

また、無色透明なので、下の色の美しさがそのまま生かされます。刷毛や用具は、水洗いができます (使用後、すぐに洗ってください)。

着色とニス塗りが同時にできる。

ワシン 水性ニス 700ml

- 46130 透明クリアー ----- ¥ 2,640 ¥2,400
- 46131 メープル ----- ¥ 2,640 ¥2,400
- 46132 チーク ----- ¥ 2,640 ¥2,400
- 46133 オールナット ----- ¥ 2,640 ¥2,400
- 46134 マホガニー ----- ¥ 2,640 ¥2,400
- 46135 けやき ----- ¥ 2,640 ¥2,400

塗り積：量 3 枚    乾燥時間：約 1 時間 (20℃)  
付属品：溶き容器付き  
用途：各種木工芸作品の仕上げに

乾きが速く、色あせしません



F☆☆☆☆ アクリル系エマルジョン塗料



水性なので作業性がよく、木目を生かしたつやのある美しい仕上がりになります。汚れが付きにくく、素材への密着性にも優れています。無工事で、安全な塗料です。

用具や刷毛は、水で洗えます (使用後、すぐに水で洗ってください)。塗りにくいときは、水で少し薄めて下さい。

ワシン 水性ウレタンニス学校用

- 46123 1L ----- ¥ 3,630 ¥3,300
- 46124 4L ----- ¥ 11,220 ¥10,200

乾燥時間：30分 (20℃)  
用途：室内用、各種木工芸、造形工作用  
塗り面積：1L 量 3.5 枚    4L 量 16 枚

丈夫なコーティング膜

食品衛生法適合・抗菌剤配合  
従来の水性木工ウレタンニスをより環境対応・塗りやすくした水性ウレタンニス。従来のように液体が茶色に変色しません。

被膜が硬く、耐水性があります



ワシン 残塗料処理剤 (水性塗料専用)

- 46500 ----- ¥ 165 ¥150

容量：30g    成分：シラス (火山灰)

残った塗料を固めてポイ！

1袋で 300ml の塗料を固められます。天然原料 (シラス) を使用した地球に優しい塗料処理剤です。

水性塗料 (ペンキ、ニス、ステイン等)、ポスターカラー等の廃棄

<使用方法>  
残った塗料に少量ずつ加え、棒などで良くかき混ぜ、固まったら新聞紙などに包み可燃ゴミとして廃棄します。

※ 油性の塗料には使用できません



ワシン ポーステイン

- 46030 ~ 47 ----- 各 ¥ 3,300 ¥3,000

容量：1L    塗り面積：量 8 ~ 16 枚  
乾燥時間：約 1 時間 (20℃)

特殊な微粒子顔料を使用していますので、塗りむらになりにくく、色あせもありません。また、色押さえの必要もありません。ポーステインにの粉を混ぜて使用すると、着色目止め剤としても使用することができます。各色を自由に混ぜることができ、水で濃さを変えることも可能です。着色後は、必ずニス仕上げ (水性、油性とも可能) をしてください。刷毛、または布につけて木地にしみこませ、乾燥後、別の布で拭き上げてください。これを何度も繰り返すと、色は段々と濃くなります。

木部に直接塗れる  
水性の着色塗料です。



溶き容器付き  
F☆☆☆☆ 顔料着色剤

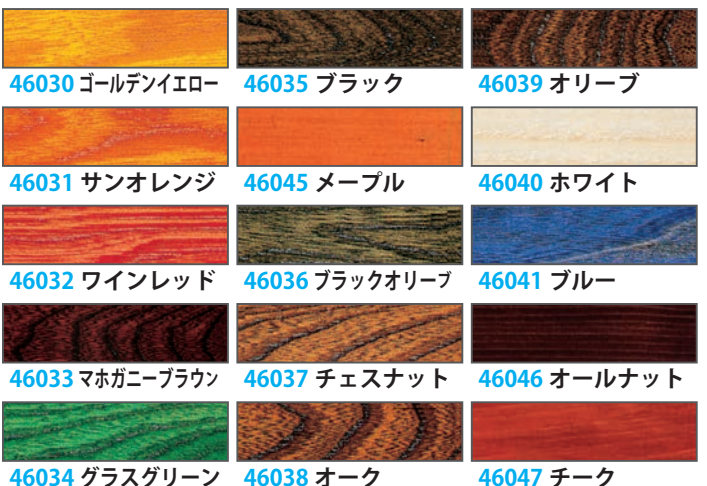

絵画・画材  
デザイン  
工芸・民芸  
版画・染色  
木彫・木工芸  
てん刻  
彫塑・彫刻  
陶芸  
ガラス工芸  
金属工芸  
皮革工芸  
七宝焼  
資料  
備品

## 水性カラーワックス

46091 ~ 8 200g ----- 各 ¥1,760 ¥1,600

塗装や乾燥の時間が取れないというご要望を受けて開発した製品です。

ワックスを布などで作品に塗ったあと乾いた布で磨き上げると素材のツヤを引き出すことができます。  
※磨いたときに滑りが悪く引っかかりを覚える場合は、余分なワックスが残っているので力を入れて磨いてください。

磨き上げると同時に作品が完成するため、乾燥時間は不要です。水性なので臭いが少なく、手についた色は石鹸で洗うと落とせます。

- カラーワックス同士であれば混ぜて使うことができます。(イエローとブルーを混ぜて緑にするなど) 素材に塗る前に、別容器などにワックスを取って、しっかり練ってください。
- 乾いた後であっても、布などが擦れると色がつくことがあります。
- 実用する家具などには使用しないでください。

## 布ですり込んで磨くだけで完成

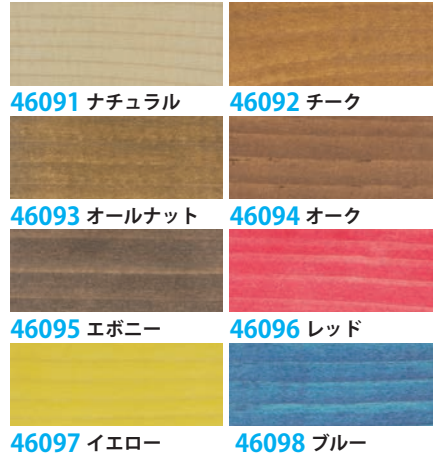

46091 ナチュラル

46092 チーク

46093 オールナット

46094 オーク

46095 エボニー

46096 レッド

46097 イエロー

46098 ブルー



## 自然塗料 和 (なごみ)

46081 ~ 6 180ml ----- 各 ¥1,760 ¥1,600

### 天然ツバキ油を配合した水性オイルフィニッシュ塗料

室内での塗装に適した、低臭のオイルフィニッシュ塗料です。日本の伝統色を再現した落ち着いた落ち着きのある仕上がりになります。

乾く前に拭き上げるため、塗りムラが目立ちません。

同じ製品同士であれば、混ぜて色を作ることができます。

色物に透明を混ぜると、うすい色を作ることができます。



46081 透明 (とうめい)

46082 狐色 (きつねいろ)

46083 胡桃色 (くるみいろ)

46084 褐色 (かっしょく)

46085 珊瑚色 (さんごいろ)

46086 萌黄色 (もえぎいろ)

塗り面積：180ml 約 1.8㎡ 量約 1.1 枚 ※2回塗りした場合の目安です  
乾燥時間：約2時間 / 20℃  
うすめ液：水 (原液のまま使用できます)

- 木の吸い込みによる色の濃淡は生じます。
- 拭き取りをしない場合、塗料が乾かなくなることがあります。
- 耐水性が必要な場合は、十分に乾かしてから水性ウレタンニスを上塗りしてください。

## 日本の伝統色を再現



## 水と植物油から生まれたオイルフィニッシュ用塗料

## むしゅうかきじぶ 無臭柿渋

46007 500ml ----- ¥1,485 ¥1,350

46008 1L ----- ¥2,420 ¥2,200

46009 2L ----- ¥4,510 ¥4,100

塗り面積：10㎡ / 1L (木材・布用天然塗料・染料) (国内産 / 純天然素材)

### 日本古来の天然素材「柿渋」を現代の技術で使いやすくしました。

唯一の欠点である臭いを解消。タンニン以外の臭いの元になる成分を分離して取り除きました。平安末期から桶・樽・団扇など、さまざまな物を長持ちさせる防水・防腐剤として使用され、近年天然素材の安全性が見直され、染料や塗料として再び注目を集めています。約2倍に薄め、刷毛で一定方向に塗ってください、回数を重ねるごとに色が濃くなります。

布を使う時は、ボールなどの容器にいれ、軽く絞ってください。

## 唯一の欠点である臭いを解消



容量：200g 塗布面積：200gで約量1枚分

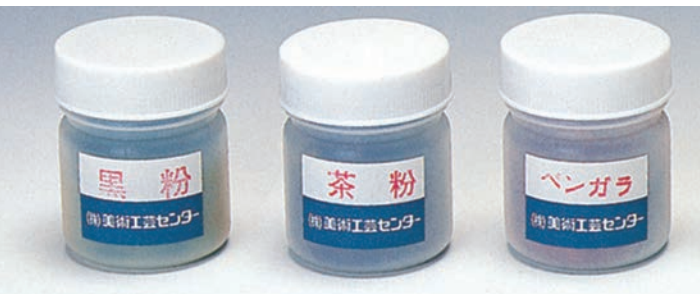

## 木彫染料 (粉末 20g)

46000 ~2 ----- 各 ¥440 ¥400

古くから家具や木調などの着色剤として使用され、板肌と調和した染料ならではの美しい仕上げができます。混色も可能です。



## ワシン 微粉末との粉

46010 ~ 2 ----- 各 ¥528 ¥480

木の種類が、黄色、オレンジ、レッド、グリーン等には白、茶系統には、黄色、杉材など赤系統には赤色のとの粉を使用してください。水で溶き、乾かないうちにウエスでよくすり込みます。すりこみが終わったら、のウエスでよく拭きとります。



絵画・画材

デザイン

工芸・民芸

版画・染色

木彫・木工芸

てん刻

彫塑・彫刻

陶芸

ガラス工芸

金属工芸

皮革工芸

七宝焼

資料

備品

## ニス屋のニスハケ ワシンニスハケ

46516 13mm	¥308 ¥280
46517 22mm	¥374 ¥340
46518 33mm	¥435 ¥395
46519 50mm	¥534 ¥485

- ・塗料のふくみが良い
- ・適度なコシと柔らかさ
- ・なめらかな作業性
- ・毛が固まりにくい

### ・洗いやすく毛が固まりにくい

水性塗料の樹脂分が固着し難い、化学繊維ポリブチレンテレフタレート (PBT) を使用しています。

洗って再使用できるハケを大切に長く使えます。

### ・ウェーブ仕様

毛にウェーブ (うねり) を持たせた化繊毛を適量混ぜることで塗料の含みをよくしています。



水性塗料の樹脂分が固着しにくい化学繊維ポリブチレンテレフタレートを使用



### ・超音波加工

毛束部分と樹脂ハンドルを超音波接着、毛束が抜けにくく金巻のようなさびの心配もありません。

### ・先端先細加工

ストレート毛の先端を薬品処理することで毛先が細くなりなめらかな仕上がりが得られます。

### ・水性油性兼用

耐溶剤性にすぐれた PBT 樹脂毛、化繊毛独特のツツパリ感を抑えているので、水性・油性両方に使えます。

### ・フック仕様

保管・乾燥時に、吊り下げやすいフック使用。洗浄後、毛先を下にむけて乾燥させることで、毛束の根本が固まりにくくなります。

### ・ユニバーサル表示

障がいのある方にもわかりやすい表示を心がけています。(点字凸面でハケと表示)

材質：毛部分 ポリブチレンテレフタレート (PBT)  
ハンドル ポロプロピレン (PP)



## 目止め着色用刷毛 (黒)

46510 5号 ----- ¥132 ¥120  
幅：15mm

46511 8号 ----- ¥165 ¥150  
幅：24mm

46512 10号 ----- ¥198 ¥180  
幅：30mm

毛の質：馬

砥の粉、ポアーステインなどの、主に目止め用塗料の塗装に向いています。

## 目止め着色用刷毛 (白)

46513 5号 ----- ¥187 ¥170  
幅：15mm

46514 8号 ----- ¥220 ¥200  
幅：24mm

46515 10号 ----- ¥242 ¥220  
幅：30mm

毛の質：やぎ

砥の粉、ポアーステインなどの、主に目止め用塗料の塗装に向いています。

## 油性系ニス用刷毛

46530 幅 30mm ----- ¥550 ¥500

46531 幅 40mm ----- ¥660 ¥600

毛の質：ヤギ

## コピーブラシ

46524 50mm ----- ¥660 ¥600

46525 62mm ----- ¥792 ¥720

毛の質：豚毛

こしの強い粗目の刷毛で、水性、油性を問わず、厚めの塗装に向いています。ジェットン (ゲットン) ブラシとしても良く使用されています。※ 幅は、2~3mm小さい場合があります。



## ミニスポンジ (10個)

12346 ----- ¥264 ¥240

サイズ：20 × 30 × 50mm

### 塗料・ワックスなどが塗りやすい!

手に持ちやすいサイズ

ワックスの擦り込みに最適です。

硬めの塗料を叩くように着色すると小さな凹凸ができ、塗りムラが気にならない味わいのある塗装ができます。 ※ 色が変わる場合があります



## スポンジブラシ

12251 No.1 (幅 25mm) ----- ¥308 ¥280

12252 No.2 (幅 45mm) ----- ¥396 ¥360

12253 No.3 (幅 70mm) ----- ¥473 ¥430

12254 No.4 (幅 95mm) ----- ¥627 ¥570

### 塗りムラの出にくいブラシです。

簡単にキレイに塗料を塗ることが出来ます。水性専用。ラッカー系塗料は使用できません。



## ウエス

31670 ----- ¥1,716 ¥1,560

容量：約 1kg

との粉や塗料の拭き取り、洗浄後の刷毛の乾燥、漆工芸における古び粉の拭き上げなど様々な用途にご利用いただけます。また、本品を水にしめらせ、粘土にかぶせ、上からラップやビニール袋をかぶせれば、制作途中の粘土作品の保管にも使用できます。

**ドレッサー 中目 (# 280 ~ # 400)**

**44660 S-10P** ----- ¥1,056 ¥960

研磨面：83 × 7・28mm

**44661 M-20P** ----- ¥1,430 ¥1,300

研磨面：152 × 24mm

**44662 L-30P** ----- ¥1,760 ¥1,600

研磨面：152 × 51mm

木工からアルミの仕上げまで、ヤスリの強さとサンドペーパーの細かさを兼ねた目づまりしにくい研磨具です。

**ヤスリの強さとサンドペーパーの細かさを兼ねたドレッサー**



**サンドペーパーセット (4枚組)**

**44520** ----- ¥88 ¥80

サイズ：230 × 90mm

荒目 (# 80) 1枚  
中目 (# 120) 1枚  
細目 (# 240) 2枚

使いやすいサイズのサンドペーパーのセットです。

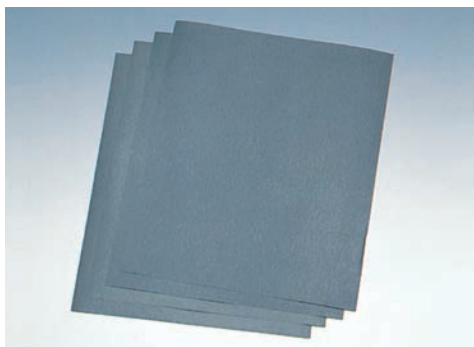

**耐水ペーパー (280 × 230mm)**

**44570 # 400** ----- ¥110 ¥100

**44571 # 800** ----- ¥110 ¥100

**44572 # 1000** ----- ¥132 ¥120

**44573 # 1200** ----- ¥143 ¥130

金属、石、アクリルなどの硬質のものを磨くのに最適です。水で濡らして使用します。

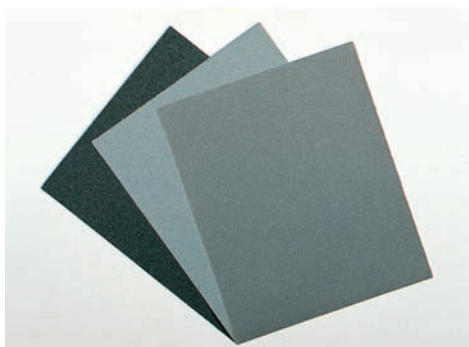

**万能サンドクロス (280 × 233mm)**

**44540 # 120** ----- ¥220 ¥200

**44541 # 240** ----- ¥220 ¥200

**44542 # 400** ----- ¥220 ¥200

丈夫な布地製のサンドペーパーです。木、粘土、金属、石、アクリル、その他色々な素材が磨けます。



**サンドペーパー (280 × 227mm)**

**44509 # 80** ----- ¥55 ¥50

**44510 # 120** ----- ¥55 ¥50

**44511 # 240** ----- ¥55 ¥50

手でちぎって使用しますので、細かい作業にも向いています。広い面、平らな面は、当て木に巻いて使用してください。



**ドライバーセット (8本セット)**

**44805** ----- ¥1,320 ¥1,200

マイナスドライバー (先端 3mm、4.5mm、6mm) 各1本  
プラスドライバー (先端 # 0、# 1、# 2) 各1本  
千枚通し 1本、穴あけギムネ 1本  
仕様：先端部マグネット付き



**ハンドドリル**

**44741** ----- ¥3,630 ¥3,300

サイズ：240mm

ドリル刃付き (φ 2mm、φ 3mm 各1本)



**ドリルセット (13本組)**

**44740** ----- ¥1,595 ¥1,450

1.5mm 2mm 2.5mm 3mm 3.2mm 3.5mm  
4mm 4.5mm 4.8mm 5mm 5.5mm 6mm  
6.5mm (プラスチックケース付)

<用途> 木、プラスチック、アルミ、軟鉄用

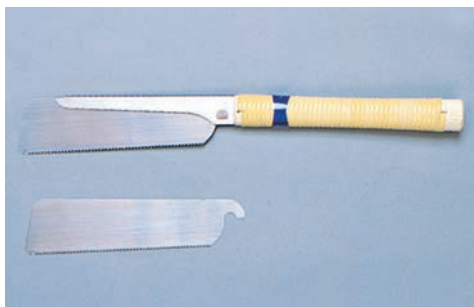

**のこぎり替刃式**

**44835** ----- ¥3,256 ¥2,960

サイズ：150mm 仕様：片刃、胴付

**44836 替え刃** ----- ¥2,090 ¥1,900



**上製かなづち (釘抜き付き)**

**44841 21mm** ----- ¥1,012 ¥920

**44842 18mm** ----- ¥1,012 ¥920

**木づち**

**44871 42mm** ----- ¥836 ¥760



**ハンドビット** サイズ：φ 10mm

**44804** ----- ¥1,760 ¥1,600

片手でねじるだけで簡単に穴をあけることができます。ベニヤ、スクラッチボード、発泡塩ビ板、パネル、銅板などにφ 10mmの穴をあけてデザインロックのユニットを取り付けることができます。

絵画・画材

デザイン

工芸・民芸

版画・染色

木彫・木工芸

てん刻

彫塑・彫刻

陶芸

ガラス工芸

金属工芸

皮革工芸

七宝焼

資料

備品

安全性、携帯性、強度を迫及



マルイチ彫刻刀 SX

44039 5本組 ----- ¥1,925 ¥1,750

中丸刀 7mm、小丸刀 5mm、三角刀 7mm  
印刀 7mm、平刀 7mm  
名前シール、ノンスリップシート付き

よしはる彫刻刀 GX (付鋼)

44014 5本組 ----- ¥2,310 ¥2,100

中丸刀 7mm、小丸刀 5mm、三角刀 7mm  
印刀 8mm、平刀 8mm  
名前シール、ノンスリップシート付き

安全性、携帯性、強度を迫及して開発した、ロック付きのプラケース入り彫刻刀です。

ケースは、スタンド機構が付いていて、大変取り出しやすくなっています。  
柄は、ABS樹脂+エラストマー樹脂の二重構造で、滑りにくくなっています。  
また柄には、刃の形状マークが入っていて、刃の種類が一目でわかります。

マルイチ彫刻刀 (紙箱入り)

44030 4本組 ----- ¥880 ¥800

平刀 7mm、右印刀 7mm、三角刀 5mm、丸刀 6mm

44031 5本組 ----- ¥1,078 ¥980

平刀 7mm、右印刀 7mm、三角刀 5mm、丸刀 6mm  
小丸刀 4mm

44032 6本組 ----- ¥1,265 ¥1,150

平刀 7mm、右印刀 7mm、右印刀 4mm、三角刀 5mm、丸刀 6mm、  
小丸刀 4mm

マルイチ彫刻刀単品

44033 平刀 (7mm) ----- ¥220 ¥200

44034 右印刀 (7mm) ----- ¥220 ¥200

44035 右印刀 (4mm) ----- ¥220 ¥200

44036 三角刀 (5mm) ----- ¥220 ¥200

44037 丸刀 (6mm) ----- ¥220 ¥200

44038 小丸刀 (4mm) ----- ¥220 ¥200



※ マルイチ彫刻刀 (紙箱入り) の砥石は、安定的な入手が困難となるため、付属の砥石無しでの販売となります。

よしはる彫刻刀 (付鋼・紙箱入り)

44010 4本組 ----- ¥1,672 ¥1,520

平丸刀 8mm、右印刀 7mm、三角刀 5mm  
丸刀 7mm

44011 5本組 ----- ¥2,035 ¥1,850

平丸刀 8mm、右印刀 7mm、三角刀 5mm  
丸刀 7mm、小丸刀 4mm

44012 6本組 ----- ¥2,508 ¥2,280

平丸刀 8mm、右印刀 7mm、大丸刀 10mm  
三角刀 5mm、丸刀 7mm、小丸刀 4mm



よしはる彫刻刀単品

44020 三角刀 (5mm) ----- ¥418 ¥380

44021 小丸刀 (4mm) ----- ¥418 ¥380

44022 丸刀 (7mm) ----- ¥418 ¥380

44023 右印刀 (7mm) ----- ¥418 ¥380

44024 平丸刀 (8mm) ----- ¥418 ¥380

44026 左印刀 (7mm) ----- ¥418 ¥380

44025 大丸刀 (10mm) ----- ¥473 ¥430

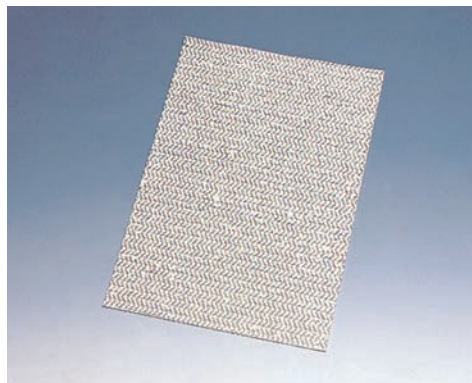

ノンスリップシート

44120 ----- ¥275 ¥250

サイズ：300 × 200mm

木彫板や版画作業板の下に敷いたり、ベニヤ板やリーフ板の下に直接敷いて、彫刻刀で作業する際の滑り止めとして使用するものです。



木版画作業台

22130 ----- ¥726 ¥660

サイズ：300 × 220mm

材質：ベニヤ合板製

木彫作業用の台です。  
安定した状態に固定してより安全に、より楽に彫ることが出来ます。  
無くなり次第廃止



作業台 (コルク付き)

22135 ----- ¥1,760 ¥1,600

サイズ：300 × 220mm

材質：ラワンベニヤ、コルク

版画作業台に最適です

片面がコルク付きなので刃物にやさしく、傷が付きにくい仕様です。

YouTube 説明動画です→



絵画・画材  
デザイン  
工芸・民芸  
版画・染色  
木彫・木工芸  
てん刻  
彫塑・彫刻  
陶芸  
ガラス工芸  
金属工芸  
皮革工芸  
七宝焼  
資料  
備品

## シェアカービンググループセット

44040 ----- ¥66,000 ¥60,000

## &lt;セット内容&gt;

高級木柄彫刻刀（安全キャップ付き）

平刀 7.5mm 印刀 7.5mm 15本

小丸刀 3.0mm 中丸刀 6.0mm 15本

三角刀 3.0mm 15本

すべり止めマット 15枚

五段引出し収納ケース（幅 160 × 高さ 330 × 奥行 230mm）

環境に優しいエコロジーな彫刻刀。

## &lt;刃先&gt;

刃物鋼青紙 2号を使用しているため長切れして刃研ぎもしやすい。

## &lt;刀芯&gt;

刀芯は柄の奥まで入っているためガタがなく刃研ぎをして刀芯が短くなりましたら鉛筆の芯を出す時に削る様に柄を削って使用できます。

## &lt;柄&gt;

柯材（かき、ブナ科）を使用しておりますので軽くて手にしっくりとなじみます。

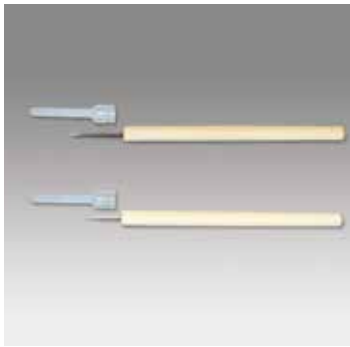

## 三つ目きり (中)

44881 ----- ¥264 ¥240

無くなり次第廃止



## 小刀 (木柄)

44200 ----- ¥825 ¥750

サイズ：190mm  
刃渡り 68mm

無くなり次第廃止



## 切り出し (プラ柄)

72107 ----- ¥660 ¥600

サイズ：長さ 185mm  
刃渡り 65mm

## &lt;用途&gt;

木工作の細かい切断や、削り用



## ペナント切出ナイフ

14140 ----- ¥880 ¥800

サイズ：長さ 165mm  
刃渡り 40mm

## 材質

柄：すべりにくいエラストマー樹脂製  
刃：付け鋼製

## 四つ目きり (中)

44882 ----- 廃止



※ 無くなり次第廃止

## 砥石

48021 <sup>あら</sup>荒砥 ----- ¥3,080 ¥2,80048022 <sup>なか</sup>中砥 ----- ¥3,080 ¥2,800

48023 仕上げ砥 ----- ¥3,630 ¥3,300

砥石サイズ：いずれも、D182 × W53 × H16mm

ステンレス、鋼両用

台：プラスチック製、すべり止め付き

小さいけれども高性能、しかも音が静かで使いやすい刃物研磨機  
ハイスケアー

48050 ----- ¥30,580 ¥27,800

サイズ：H160 × W225 × D115mm  
電源：100V 消費電力：0.6A / 60W  
振動数・回転数：2800rpm (50Hz) 3400rpm (60Hz)定格時間：15分  
重量：4.7kg コード長さ：1.8m

## &lt;付属品&gt;

中研ぎ（PVA 砥石φ90 × 1mm）1  
ダイヤモンド 1、青棒 1

## 仕上げ用フェルトバフ

平φ95 × 15mm、丸φ90 × 8mm、角φ70 × 8mm 各1

刃物磨きでモーターが止まるような強い力で押し付けてもモーターに絶縁防止装置が付いていますので安全です。

## わかりやすい使用説明動画

刃物研ぎ（彫刻刀）の工程がわかりやすく説明されています。

You tube へのリンク QR コードです→



← ← ← てん刻石材の硬さの比較 やわらかい・・・硬い → → →



**高麗石・白滑石  
黒滑石・ピンク滑石**

爪を立てて傷がつく硬度★1のたいへんやわらかい素材です。印面だけでなく丸彫り作品に向けた石材です。



**遼凍石**

透明感とツヤのある天然石です。白色から黒まで色合いに幅のある石材です。青田石は、古くからてん刻に用いられた石材で、印面の彫りやすさには定評があります。



**寿山石**

てん刻の本場中国では最もポピュラーな石材ですが、教材用のてん刻刀では硬すぎて扱いづらさもあります。

**陰刻 いんこく**

凹状に文字を印刀で彫ったものを陰刻と言います。文字が白く残り、別名白文と呼ばれています。全体に重量感があり、どっしりと落ちついた感じになります。



**陽刻 ようこく**

凸状に文字を刻くしたもので文字が朱色線になります。現在の印鑑の文字はほとんどが陽刻彫りで印面文字として主流の刻字です。



磨き、つや出し加工済み。



**高麗石**

- 33000 小 (22 × 22 × 70mm) ---- ￥231 ￥210
- 33001 中 (30 × 30 × 70mm) ---- ￥330 ￥300
- 33002 大 (35 × 35 × 80mm) ---- ￥440 ￥400

丸彫りにもてん刻にも使える柔らかい彫刻用素材です。彫刻刀やカッターナイフによる彫刻、やすり、紙やすりによる研磨が可能です。糸のこによる切断、ドリルによる穴あけが可能です。



磨き、つや出し加工済み。



**黒滑石**

- 33003 小 (22 × 22 × 70mm) ---- ￥330 ￥300
- 33004 中 (30 × 30 × 70mm) ---- ￥484 ￥440
- 33008 大 (35 × 35 × 80mm) ---- ￥682 ￥620

丸彫りにもてん刻にも使える柔らかい彫刻用素材です。彫刻刀やカッターナイフによる彫刻、やすり、紙やすりによる研磨が可能です。糸のこによる切断、ドリルによる穴あけが可能です。



良質な遼凍石を選別



**特選 遼凍石 (ケース付き)**

- 33038 24 × 24 × 60mm ----- ￥1,045 ￥950

良質な遼凍石を選別しセットしました。ケースの外側は宝石箱の様なフェルト生地で、内側は印材を保護するクッションになっています。遼凍石は中国産の印材で、高麗石と寿山石の中間ですので、ちょうど彫りやすい硬さの石材です。



**寿山石**

- 33010 小 (15 × 15 × 48mm) ----- ￥462 ￥420
- 33011 中 (23 × 23 × 60mm) ----- ￥715 ￥650
- 33012 大 (30 × 30 × 80mm) ----- ￥1,100 ￥1,000

中国産の印材で、材質は多少硬く感じますが本格的なてん刻素材です。

てん刻刀による彫刻、やすり、紙やすりによる研磨が可能です。糸のこによる切断、ドリルによる穴あけが可能です。補修:瞬間接着剤での補修が可能です。



**ピンク滑石**

- 33016 ----- ￥803 ￥730

サイズ: 30 × 30 × 70mm  
磨き、つや出し加工済み。  
淡いピンク色の滑石です。

丸彫りにもてん刻にも使える柔彫刻用素材です。  
彫る: 彫刻刀やカッターナイフによる彫刻、やすり、紙やすりによる研磨が可能です。切断: 糸のこによる切断、ドリルによる穴あけが可能です。

絵画・画材  
デザイン  
工芸・民芸  
版画・染色  
木彫・木工芸  
てん刻  
彫塑・彫刻  
陶芸  
ガラス工芸  
金属工芸  
皮革工芸  
七宝焼  
資料  
備品



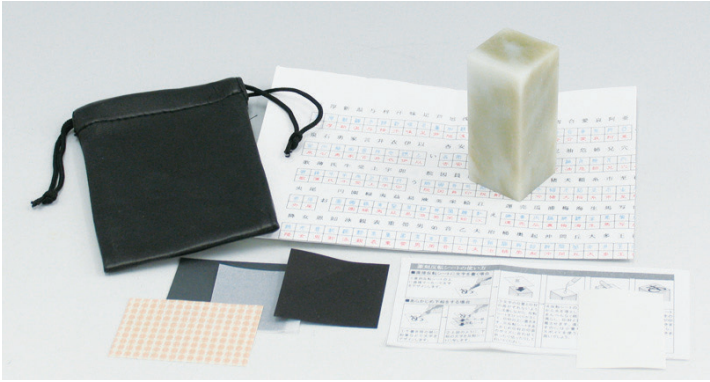

白滑石セット

- 33249 小 (滑石サイズ:22 × 22 × 70mm) ----- ¥462 ¥420
- 33248 中 (滑石サイズ:30 × 30 × 70mm) ----- ¥583 ¥530
- 33244 大 (滑石サイズ:35 × 35 × 80mm) ----- ¥792 ¥720

<セット内容>  
 白滑石 (つや出し加工済み) 1個、ビニールレザー袋1個  
 耐水ペーパー1枚、つるぴかシート1枚、トレーシングペーパー1枚  
 カーボン紙黒1枚、てん刻反転シート (中・大のみ)、説明書

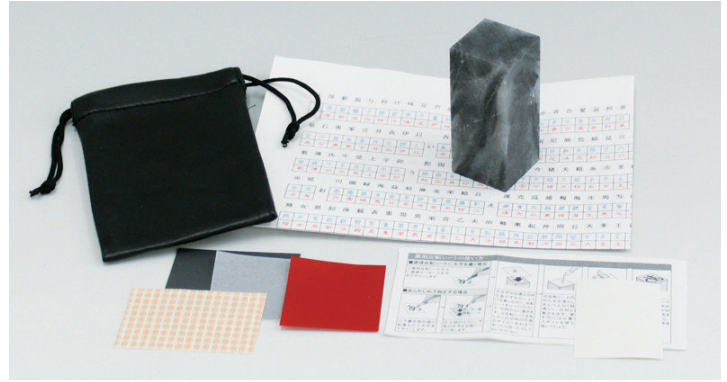

黒滑石セット

- 33239 小 (滑石サイズ:22 × 22 × 70mm) ----- ¥484 ¥440
- 33238 中 (滑石サイズ:30 × 30 × 70mm) ----- ¥660 ¥600
- 33229 大 (滑石サイズ:35 × 35 × 80mm) ----- ¥880 ¥800

<セット内容>  
 黒滑石 (つや出し加工済み) 1個、ビニールレザー袋1個  
 耐水ペーパー1枚、つるぴかシート1枚、トレーシングペーパー1枚  
 カーボン紙赤1枚、てん刻反転シート (中・大のみ)、説明書



てん刻説明書セット

- 33234 ----- ¥352 ¥320

<セット内容>  
 ビニールレザー袋 1個、耐水ペーパー 1枚  
 つるぴかシート1枚、トレーシングペーパー1枚  
 カーボン紙黒赤各1枚、説明書

ビニールレザー袋と耐水ペーパーなどのセットです。  
 いろいろな印材との組み合わせにどうぞ。

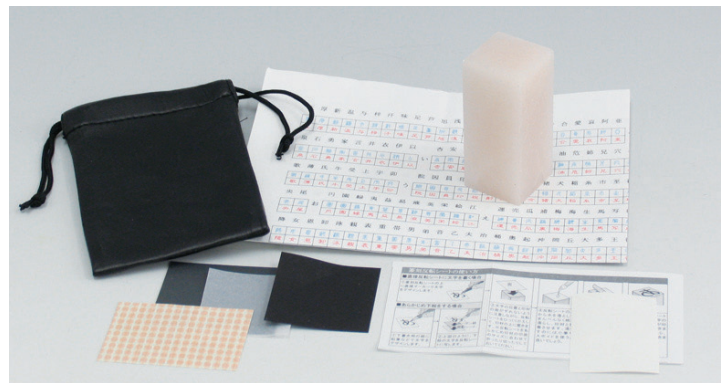

ピンク滑石セット

- 33227 ----- ¥968 ¥880

<セット内容>  
 ピンク滑石 (つや出し加工済み) (滑石サイズ:30 × 30 × 70mm) 1個  
 ビニールレザー袋1個  
 耐水ペーパー1枚、つるぴかシート1枚、トレーシングペーパー1枚  
 カーボン紙黒1枚、てん刻反転シート、説明書

ピンク滑石、ビニールレザー袋のセットです。



ビニールレザー袋

- 33250 黒 ----- ¥132 ¥120

サイズ:125 × 72mm

材質:ビニール製、ひも付き  
 用途:印材の保管用



印材袋 (布製)

- 33251 ----- ¥176 ¥160

サイズ:120 × 75mm 材質:布製、ひも付き

コットン生地なので  
 押印ができます。

35 × 35 × 80mmまでの印材  
 が収納できます。巾着式なので  
 印材の出し入れが簡単。



石を彫る

- 33200 ----- ¥220 ¥200

印の歴史、印の種類、印の形式、様々な作品例、字例、  
 制作方法などが豊富に掲載されています。

サイズ:180 × 130mm 64頁  
 著者:墨運堂、発行:墨運堂

絵画・画材

デザイン

工芸・民芸

版画・染色

木彫・木工芸

てん刻

彫塑・彫刻

陶芸

ガラス工芸

金属工芸

皮革工芸

七宝焼

資料

備品



※無くなり次第廃止

### いしほりとう 石彫刀

**33116 印刀** (刃幅 4mm) ----- ¥ 319 ¥290

**33117 底刀** (刃幅 1.5mm) ----- ¥ 319 ¥290

握りやすく力が入れやすい木製グリップ。  
安全キャップつきで、使用中は紛失しないように柄  
尻に取り付けられます。刃先は完全パフ仕上げ。  
印刀→アウトラインを刻みます。  
底刀→線と線との間の細い隙間をさらえます。



### 糸巻てん刻刀

**33110 1.5mm サラエ** ----- ¥ 275 ¥250

**33111 4mm** ----- ¥ 275 ¥250

**33114 4mm 印刀型** ----- ¥ 275 ¥250

**33112 6mm** ----- ¥ 275 ¥250

**33113 8mm** ----- ¥ 352 ¥320



### てん刻刀

**33100 並製** (刃幅 6 × 長さ 150mm) -- ¥ 352 ¥320

**33101 上製** (刃幅 7 × 長さ 155mm) -- ¥ 880 ¥800

**33102 両刀** (刃幅 3 × 長さ 160mm) -- ¥ 440 ¥400

両刀は、両端に刃が付いた新製品で、細・太など多  
様な彫りに使用できます。

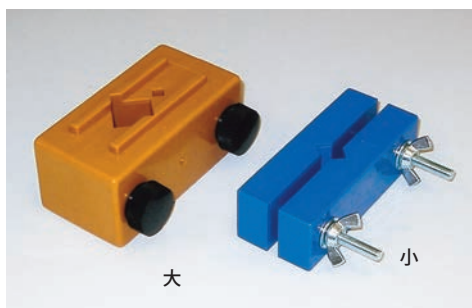

大

小

### プラバイス

**33212 小** ----- ¥ 572 ¥520

サイズ：99 × 36 × 29mm  
可能印材：8 ~ 24mm角の印材

**33213 大** ----- ¥ 902 ¥820

サイズ：100 × 52 × 47mm  
可能印材：8 ~ 35mm角の印材

印材を彫ったり削ったりするための  
固定台です。



YouTube てん刻制作動画 QR →

### てん刻作業台

**33214** ----- ¥ 495 ¥450

サイズ：200 × 145 × 55mm

<セット内容>

シナ合板 200 × 57 × 9mm (切り込み加工) 1 枚  
シナ合板 200 × 50 × 9mm (切り込み加工) 1 枚  
シナ合板 140 × 50 × 9mm (切り込み加工) 2 枚

### 造形作業中の石の削りかすが 机の上に散らかりにくくなります。

シナ合板性の作業台です。  
差し込む事で簡単に組み立てられ、すぐに使えるよう  
になります。  
滑石などの削りかすが床に飛散すると滑りやすく危険  
です。この作業台を使うと、まとめて捨てることがで  
き便利です。  
石材も安定し作業がしやすくなり、けがの防止にもな  
ります。

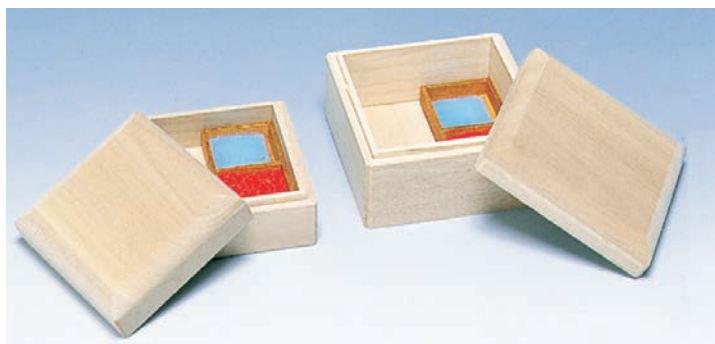

### 印材木彫ケース

**33501 小** (92 × 90 × 50mm) ----- ¥ 1,012 ¥920

**33504 大** (103 × 103 × 58mm) ----- ¥ 1,067 ¥970

仕様：組み立て済み

材質：朴材または、しな材

付属品：朱スポンジ、ブラシ（青または白）  
自分で彫った高麗石や寿山石の印材作品を、こ  
のケースに収納することができます。

小 30 × 30 × 70mm まで

大 35 × 35 × 80mm まで

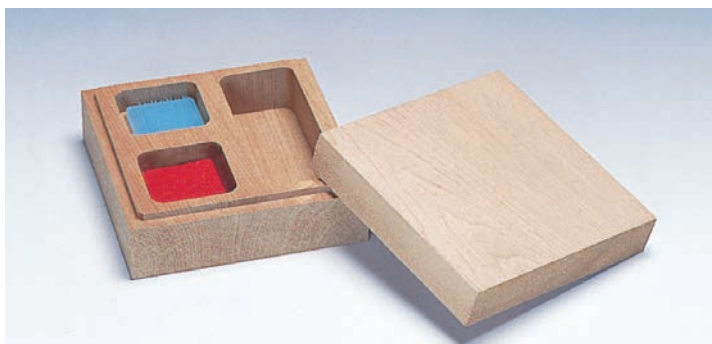

### 印材フラットケース

**41028** ----- ¥ 1,232 ¥1,120

サイズ：105 × 105 × 49mm

材質：かつら材

付属品：朱スポンジ、ブラシ（青色または白色）

面がフラットなので、彫刻以外にも、螺鈿な  
ど他の素材を貼り付けて仕上げることが可能  
です。

30 × 30 × 70mm の印材を入れることができます。

注意：朱肉は木工ボンドなどで固定して使用してください。





いんでいついしゅ  
印泥堆朱 (朱肉)

33230 ----- ¥3,300 ¥3,000

サイズ：φ 69mm

印泥 1個  
(1 オンス、約 28.35g 白磁器製容器入り)  
へら 1本



いんでい  
スタンプ印泥 (角型)

33233 ----- ¥264 ¥240

PP ケース入りでコンパクト  
(42 × 42 × 12mm)

開閉がワンテッチでできます。  
35mmまでの印材が押せます。

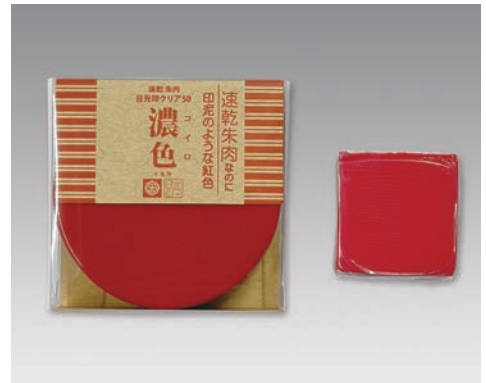

日光印スタンプ 濃色 (コイロ)

33224 ----- ¥1,870 ¥1,700

サイズ：φ 65 × 20mm 盤面：φ 55mm  
材質：再生 PC 樹脂使用・油性顔料  
ネリケン付き

**脅威の速乾力！**

速乾性なのに陰影は高級練り朱肉のような色合い。  
押印後の印面掃除に便利なネリケン付き。

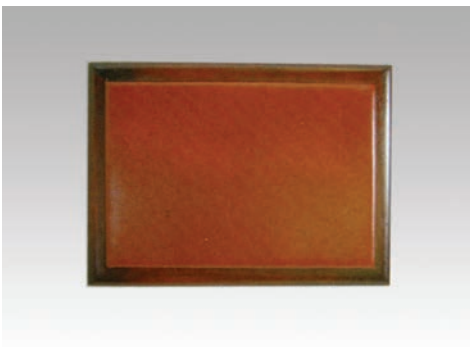

かりん いんじょく  
花梨印褥

33222 ----- ¥3,630 ¥3,300

サイズ：120 × 176 × 18mm  
材質：合成皮革カブロン

印を押すときにクッションになり、  
楽にきれいに印影が転写できます。



印押台

33223 ----- ¥297 ¥270

サイズ：約 105 × 95 × 3mm

きれいに印影が転写できます。



いんく  
印矩

33220 T字型 ----- ¥1,980 ¥1,800

サイズ：150 × 80mm

材質：黒檀

印をまっすぐに押すときや、  
2度3度と押すときの定規です。



※ 小は無くなり次第廃止

印材箱 (印用紙 5 枚付)

33505 小 ----- ¥308 ¥280

(内寸：20 × 20 × 50mm)

33506 中 ----- ¥440 ¥400

(内寸：24 × 24 × 60mm)

33507 大 ----- ¥528 ¥480

(内寸：35 × 35 × 70mm)

表・スエード調  
中・クッション止め具付

厚紙箱をスエード調の布で包んだ印材収納ケースです。大切な作品を保護するよう柔らかなクッションが付いています。試し押し用の印紙が 5 枚付いています。



印材桐箱

33510 ----- ¥704 ¥640

横 55 × 縦 100 × 高さ 50mm  
桐製 中クッションつき

35mmまでの印材が収納可能。  
中がクッションなので作品を搬送中に  
破損しません。

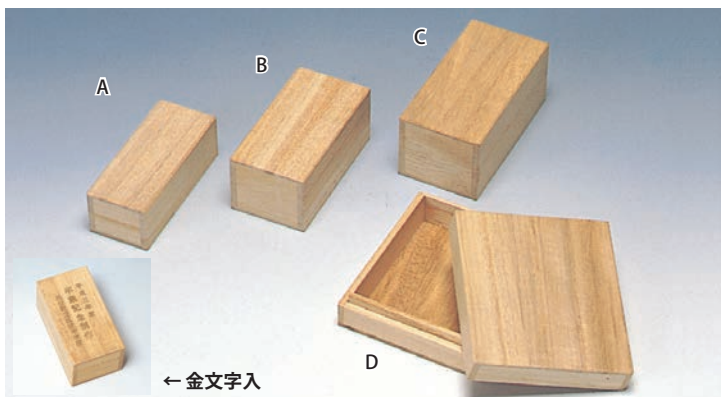

桐箱

41023 A (内寸：22 × 22 × 70mm) ----- ¥550 ¥500

41024 B (内寸：30 × 30 × 70mm) ----- ¥583 ¥530

41025 C (内寸：35 × 35 × 80mm) ----- ¥605 ¥550

41026 D (内寸：81 × 70 × 25mm) なくなり次第廃止 ----- ¥495 ¥450

41029 金文字入れ代 35 個以上 ----- 1 個 ¥66 ¥60

<注意> 35 個未満の場合や、右写真の文字数より多い場合、横書きの場合は、別途版代がかかります。お問い合わせ下さい。

絵画・画材

デザイン

工芸・民芸

版画・染色

木彫・木工芸

てん刻

彫塑・彫刻

陶芸

ガラス工芸

金属工芸

皮革工芸

七宝焼

資料

備品

絵画・画材

デザイン

工芸・民芸

版画・染色

木彫・木工芸

てん刻

彫塑・彫刻

陶芸

ガラス工芸

金属工芸

皮革工芸

七宝焼

資料

備品

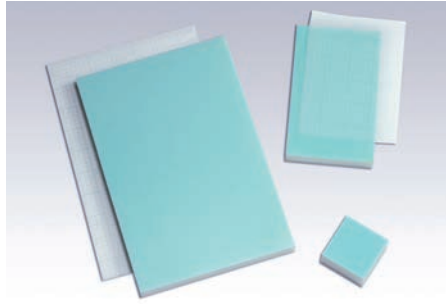

表面に色がつき削った所がわかりやすくなりました。

ラビーゴム (消しゴム素材)

- 23013 30mmサイズ (30 × 30 × 14mm) ----- ¥198 ¥180
- 23014 カードサイズ (90 × 55 × 10mm) ----- ¥352 ¥320
- 23015 はがきサイズ (150 × 100 × 10mm) ----- ¥660 ¥600
- 23002 丸型 (φ 38 × 10mm) ----- ¥220 ¥200

彫りやすさを追求した消しゴムはんこ用素材。両面がカラーの3層になっているので無駄なく使えます。

23008 ゴムハンホルダー 30mm用 ----- ¥165 ¥150

ラビーゴム 30mmサイズがぴったり収まるプラスチック製の持ち手です。



YouTube



教材用ゴムハンセット

23020 ----- ¥748 ¥680

- ゴムハン彫刻刀 (全鋼)
- ラビースリムゴム (40 × 40 × 5.7mm)
- コルク板 (45 × 55 × 10mm)
- トレーシングペーパー、両面テープ、説明書

厚手のゴムにコルクの持ち手の付いた、消しゴムはんこの簡単セット。作ったはんこをコルクに押すことで絵柄が1目でわかります。鉛筆とインクパッドがあればすぐにハンコを作れます。



コルクゴムハンセット

23040 ----- ¥682 ¥620

<セット内容>

- ゴムハン彫刻刀 (全鋼)、ラビースリムゴム (40 × 40 × 5.7mm)
- コルク板 (45 × 55 × 10mm)、トレーシングペーパー
- 両面テープ、説明書

持ち手つきで絵柄がわかる！

厚手のゴムにコルクの持ち手の付いた、消しゴムはんこの簡単セット。作ったはんこをコルクに押すことで絵柄がひと目でわかります。鉛筆とインクパッドがあればすぐにハンコを作れます。

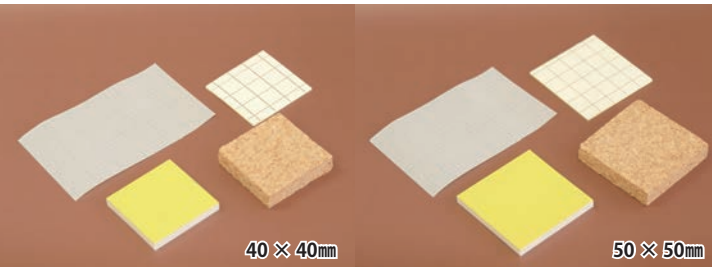

スリムゴム コルク付き

23004 40mm ----- ¥363 ¥330

23005 50mm ----- ¥385 ¥350

サイズ：ゴム厚さ5mm 材質：ゴム (非塩ビ)

<セット内容>

- 5mm厚ゴム、10mm厚コルク
- クッション付き両面テープ
- トレーシングペーパー、説明書

5mm厚の薄いゴム印です、大きめのサイズで掘りやすく、片面に色がついているので彫った部分がよくわかります。連続模様などダイナミックなハンコを作ることができ、てぬぐいなど自由な表現が可能です。

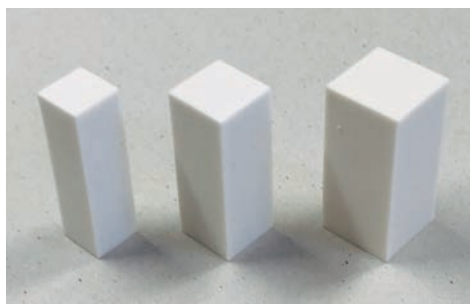

てんこく消しゴム (1個)

23012 12mm ----- ¥66 ¥60

23016 15mm ----- ¥99 ¥90

23019 18mm ----- ¥198 ¥180

長さ 40mm

素材：TPR



立体ゴム (1個)

23006 30mm ----- ¥275 ¥250

サイズ：30 × 30 × 60mm 素材：TPR

ゴム印として、彫刻材として使用可能！

6面を使った模様や組合せを工夫することで連続模様が表現できます。立体造形や、篆刻のような彫刻も可能です。

押印シールに「ちょうど良い」サイズです！





イロドリパッド

**23036** ブーケタイプ ----- ¥1,210 ¥1,100  
バリエーション豊かな15色 対応印面 12 × 12mm

**23037** ドーナツタイプ ----- ¥1,210 ¥1,100  
選り抜からこだわりの8色 対応印面 18 × 18mm

手のひらサイズのイロドリをどうぞ

にじみが少なく鮮やかな発色の顔料系インキを採用。乾燥した印影は耐水性、耐光性に優れています。印面についたインキは簡単に拭き取れるので色替えやお手入れも楽々。



バーサクラフト L

**23041** ポピーレッド ----- ¥880 ¥800

**23042** レモンイエロー ----- ¥880 ¥800

**23043** セルリアンブルー ----- ¥880 ¥800

**23044** スプリンググリーン --- ¥880 ¥800

**23045** チョコレート ----- ¥880 ¥800

**23046** リアルブラック ----- ¥880 ¥800

あサイズ：96 × 63 × 20mm 盤面 76 × 47mm



ぞらまめ 4色セット

**23033** つばき ----- ¥792 ¥720

こきひ、うらはいろ、きすいせん、ふしいろ

**23034** ハイカラ ----- ¥792 ¥720

はす、もえぎ、おうど、あいいろ

**23035** モダン ----- ¥792 ¥720

からくれない、しんばし、かなりや、すみいろ

サイズ：本体φ 21 × 33mm 盤面φ 14mm

カラーは三パターン使いやすい選色です。



ネリケシ

**23007** ----- ¥110 ¥100

サイズ：35 × 38 × 8mm  
重量：20g  
材質：TPR

印面の色変えに便利！

印面のインクをベタベタと拭き取りネリケシの中に閉じ込めます。消しカスなどのクリーナーとしても使えます。



ラビースタンプ 5色セット

**23038** ----- ¥770 ¥700

サイズ：33 × 33 × 19mm 盤面：25 × 25mm  
材質：ABS・PP・ウレタン

紙専用の水性インク

赤・青・黄・緑・黒の5色セット

積み重ねが可能です。

ネリケシ付きでインクのふき取り、色替に便利です。



スティックスタンプ

**23039** ----- ¥825 ¥750

サイズ：13 × 13 × 159mm 盤面：φ 9mm  
材質：ABS・PP・ウレタン

6本セット (12色)

オレンジ/ベージュ 水色/黒 ピンク/茶色  
薄緑/紺 紫/黄色 赤/緑

紙用のスタンプです。小さな箇所のスタンプにとっても便利です。グラデーションも簡単に表現できます。

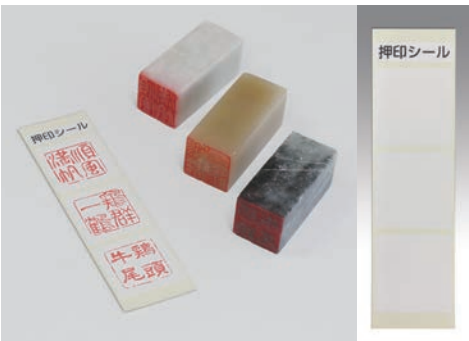

押しシール

**23009** 50枚セット ----- ¥770 ¥700

サイズ：40 × 40mm  
上質紙ラベル  
3面1シート

消しゴムはんこや  
篆刻作品の印を  
好きな所に貼れます！

作品例ラビーゴム丸型→



ゴムイン定規

**23025** ----- ¥297 ¥270

サイズ：60 × 60 × 13mm

定規をおさえたまま色を変えて  
多色のスタンプが押せます。

透明なので下が見え、位置決めが便利です。裏には滑り止めが付いています。てん刻用印材にも使えます。



ゴムハン彫刻刀 3本組

**23030** Aセット ----- ¥1,320 ¥1,200

印刀 4.5mm、三角 3mm、丸刀 6mm

**23031** Sセット ----- ¥1,320 ¥1,200

印刀曲 4.5mm、丸刀小 3mm、三角小 1.5mm

やわらかいゴムを彫るのに適した彫刻刀です。

絵画・画材

デザイン

工芸・民芸

版画・染色

木彫・木工芸

てん刻

彫塑・彫刻

陶芸

ガラス工芸

金属工芸

皮革工芸

七宝焼

資料

備品

## 粉末石膏 (桜印)

32500 1kg----- ¥ 880 ¥ 800

32501 20kg----- ¥ 12,100 ¥ 11,000

石膏直付けや石膏型取り用として  
ご使用いただけます。

## 耐火石こう (マイルドプラスター)

32510 1kg----- ¥ 770 ¥ 700

特長：900℃まで耐えられる石膏です。



## 石膏シート

32502 3個組----- ¥ 1,540 ¥ 1,400

サイズ：10cm×4.5m 巻

材質：焼石膏、ガーゼ

焼石膏を目の粗いガーゼに  
塗布しロール状にした製品です。針金、ボール紙、竹ひごなどを使用し、巻き付けて硬  
化させれば、いろいろな作品を簡単に作ることもでき  
ます。

## &lt;使用方法&gt;

水につけ気泡が出なくなるまで軽くもみ、芯まで十分  
に水に浸透させて下さい。水中から取り出し、軽く絞って余分な水を取ってから  
ご使用ください。一度に全部使用しない場合ははさみ  
などで切り取り水に浸透させてからご使用ください。  
シートとシートを重ねるように貼ると強度が上がります。  
シートを巻き付ける、丸めて粘土の様にくっつけ  
る、こよりの様にひも状にするなどの制作手法も可能  
です。

※人体には使用しないで下さい。

1. 芯材になるものを制作し  
ます。または、空き缶や空  
き瓶などの芯材に利用でき  
るものを準備します。2. 机の上に新聞紙などを敷  
き、器（ボールなど）に水  
を入れたもの、はさみ、シ  
ートを準備します。3. シートをはさみで小片に  
切り、使用する分だけ一枚  
づつ水で濡らしながら芯材  
にはっていきます。シート  
は熱を持てきます。4. 熱が冷めたらシートの  
石膏成分が硬化した証拠で  
す。完成です。

## モデリアル

30270----- ¥ 2,167 ¥ 1,970

## &lt;セット内容&gt;

型取り材 1、石こう 1、型取り用ビニール袋 (大) 1  
枚 攪拌棒 (木製) 1本、石こう攪拌用ビニール袋 (小) 1  
つくり方説明書付き

## 使って安心の型材 &lt;無害&gt;

食品添加物で作られているので安心

## モデリングの形は自由自在

液状から固形に変わる型材なので、細部までリアルに再  
現できます。

## スムーズに型抜き

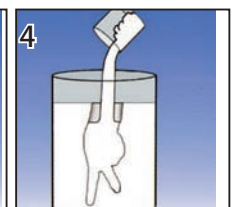
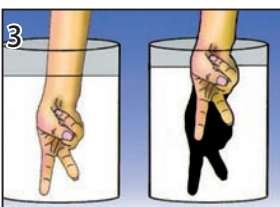
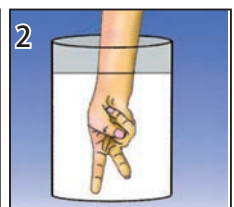
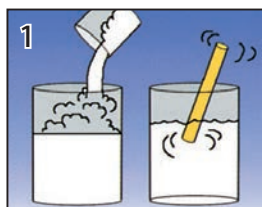
型取り材は弾力性があるので複雑な形でも傷をつけるこ  
となく行えます。立体コピー  
手型取りYouTube  
説明動画型  
取  
り  
編石  
こ  
う  
編水量ゲージを貼り、水量ゲージに合わせて水と型取り材を  
すべて入れて、1分間すばやく  
攪拌棒でかき混ぜます。固まったら、手を前後左右に動か  
しながら抜きます。型の中に石こうを流し込  
みます。約1時間後にビニールを切  
り取り、型取り材を少しづ  
つはがしていきます。

完成です。

応用：ポスターカラーや水彩絵の具で着色する。ものを持ったまま型を取る。手以外の物（野菜や果物など）の型を取る。

## メタルレリーフ

32220 はがね青 ----- ¥979 ¥890

32221 いぶし銀 ----- ¥979 ¥890

完成サイズ：いずれも、250 × 200 × 13mm

&lt;セット内容&gt;

ミルクキーボード (250 × 200 × 12mm) 1枚

着色アルミ箔 (のり付き 300 × 240mm) 1枚

着色アルミ箔 (のり付き 125 × 100mm) 1枚 (補修用)

ヒートンひもセット 1組

作業へら (太刀ようじ) 1本

ピカピカスポンジ 1個、綿棒 2本、説明書

ミルクキーボード材質：

発泡ポリウレタン炭酸カルシウム、他

ミルクキーボードに彫刻します。その上にアルミ箔をかぶせ、糊で接着します。仕上げに、ピカピカスポンジでこすると、重量感のある作品ができます。

はがね青



いぶし銀



重量感のある金属調が表現できます！



はがね青作品

## メタル箔セット

32222 はがね青 ----- ¥407 ¥370

32223 いぶし銀 ----- ¥407 ¥370

&lt;セット内容&gt;

着色アルミ箔 (のり付き 300 × 240mm) 1枚

作業へら (太刀ようじ) 1本

ピカピカスポンジ 1個、綿棒 2本、説明書



はがね青



いぶし銀

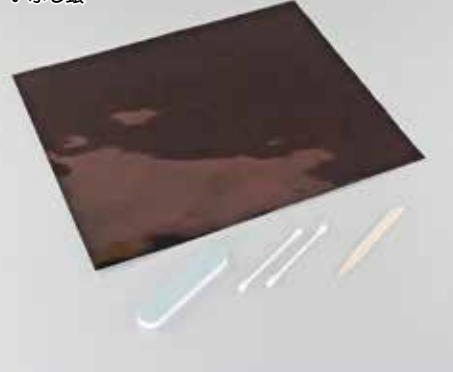

裏面のり付きの箔セットです。

立体彫刻作品の上にアルミ箔をちぎって貼っていき、ピカピカスポンジで磨きますと重量感のある作品に仕上げることができます。

立体彫刻作品以外にも、切り絵など凹凸のある作品に貼ってメタル感を出すこともできます。



## 石こう溶き容器

32511 ----- ¥3,190 ¥2,900

サイズ：φ 120mm 材質：ゴム製

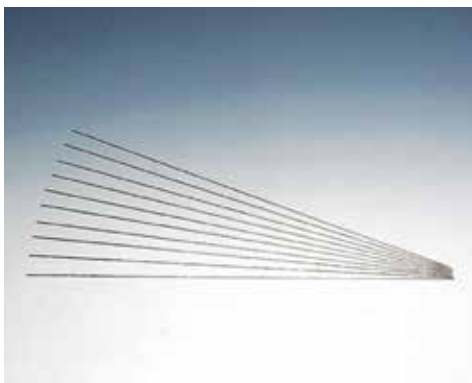

## 針金 (10本)

51150 ----- ¥165 ¥150

サイズ：φ 1.6 × 500mm



## 麻ひも (10本)

31023 ----- ¥550 ¥500

サイズ：1本約φ 3mm × 5m



## アルミ針金 (1本)

51151 ----- ¥99 ¥90

サイズ：φ 2 × 900mm



## スタッフ

31595 ----- ¥3,190 ¥2,900

容量：1kg

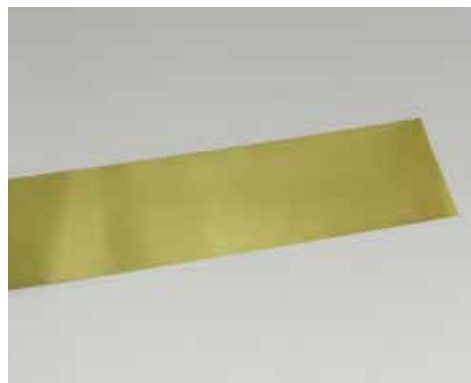

## 切り金 (真鍮製)

31594 ----- ¥605 ¥550

サイズ：100 × 400mm × 厚さ 0.05mm

絵画・画材

デザイン

工芸・民芸

版画・染色

木彫・木工芸

てん刻

彫塑・彫刻

陶芸

ガラス工芸

金属工芸

皮革工芸

七宝焼

資料

備品



## カービング石鹸

32041 ピンク ----- ¥484 ¥440

32042 レモン ----- ¥484 ¥440

32043 水色 ----- ¥484 ¥440

サイズ：71 × 70 × 31mm 約 95g

### カービング専用の石鹸です。

程よい硬さと彫りやすさ。  
ナイフや彫刻刀で模様が付けれられます。

中心に円があり8等分のラインをいれてあるので放射状に彫りやすい。



程よい硬さと彫りやすさ。



石鹸のいい香り

完成した作品は芳香剤としても利用できます。

## ソフトカービングナイフ

32040 ----- ¥1,320 ¥1200

サイズ：ステンレス刃 55mm

柄：彩木 90mm 安全カバー付き



## 石鹸用カービング用刃物

根元が肉厚で先端にかけて薄刃となっておりしなやかな切味です。  
立体ゴムなどの造形にも便利です。

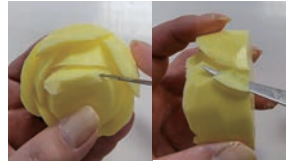

## 滑石

32029 ----- ¥1,793 ¥1,630

サイズ：60 × 60 × 110mm 約 1,1kg

### 滑石（タルク）はモース小硬度1の鉱物です。

爪でかたんに傷がつくほど柔らかく、鉱物の中ではとても扱いやすい石です。  
彫刻刀やカッターナイフによる彫刻、やすり、紙やすりによる研磨が可能です。  
クラフト染料を染み込ませ着色することができます。

### 大理石のような仕上がりに



## 黒滑石

33009 ----- ¥1,804 ¥1,640

サイズ：60 × 60 × 110mm 約 1,1kg

### 硬さは滑石とほぼ同じ丸彫りにも、てん刻にも使える 柔らかい彫刻用素材です。

彫刻刀やカッターナイフによる彫刻、やすり、紙やすりによる研磨が可能です。

### 磨くとピカピカの高級感！

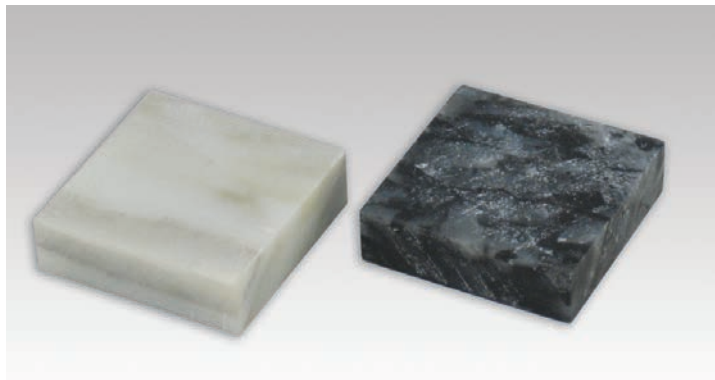

高級感あふれる天然石の表札です

## 高麗石のペーパーウェイト

32031 ----- ¥693 ¥630

サイズ：70 × 70 × 20mm

## 黒滑石のペーパーウェイト

32032 ----- ¥825 ¥750

サイズ：70 × 70 × 20mm

丸彫りにもてん刻にも使える柔らかい彫刻用素材です。  
彫刻刀やカッターナイフによる彫刻、やすり、紙やすりによる研磨が可能です。



## 白滑石表札

32033 ----- ¥1,012 ¥920

サイズ：160 × 70 × 15mm 約 500g

柔らかく加工の楽な滑石で表札を作ります。  
陽刻・陰刻、好みの表札を作る事ができます。  
象嵌のベースにも最適です。彫刻刀やカッターナイフによる彫刻、やすり、紙やすりによる研磨が可能です。  
クラフト染料を染み込ませ着色することができます。







**サンドペーパーセット (4枚組)**

**44520** ----- **¥88 ¥80**

サイズ：230 × 90mm

<セット内容>

- 荒目 (# 80) 1枚
- 中目 (# 120) 1枚
- 細目 (# 240) 2枚

使いやすいサイズの紙ヤスリのセットです。



**勾玉づくり**

**33035** 小 (25 × 40 × 10mm) ----- **¥319 ¥290**

**33036** 大 (30 × 40 × 15mm) ----- **¥352 ¥320**

- 高麗石 1個
- サンドペーパー 2枚、耐水ペーパー 1枚
- ひも (焦茶、900mm) 1本、説明書

**高麗石 (滑石) なので作業は簡単で短時間での作業ができます。**

※ ひもを通す穴はあいていません、お好みの場所にあけることが可能です。



**お好みの色に着色する方法**

クラフト染料を染み込ませ (000P) 着色することができます。量と時間で色の濃さを調節できます。

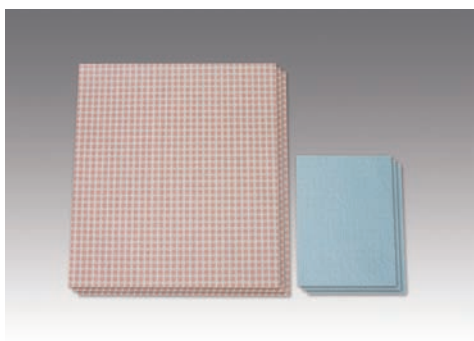

**つるぴかシート**

**44530** 小 (60 × 80mm 3枚) ----- **¥275 ¥250**

**44533** 大 (125 × 140mm 3枚) ----- **¥825 ¥750**

**一枚で磨き、つや出し、両面使える便利な研磨シートです。**

コンパウンド無しで鏡面仕上げが出来ます。  
※ シートカラーが変更になる場合があります。  
※ 大は無くなり次第廃止

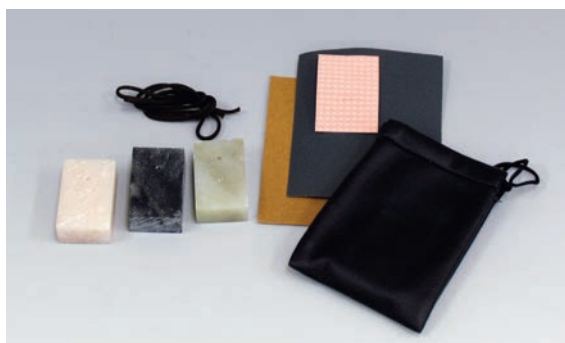

**まが玉づくり6点セット**

**33043** 滑石 ----- **¥550 ¥500**

**33045** 紅滑石 ----- **¥660 ¥600**

**33046** 黒滑石 ----- **¥660 ¥600**

**勾玉をつくるセットです。**

滑石は柔らかく作業は簡単で短時間での作業ができます。

注意：この商品は、色合に差があります。



紅滑石

黒滑石

滑石

<セット内容>

- 滑石 (15 × 30 × 50mm) 1個
- ビニールレザース袋 1個
- サンドペーパー 1枚、耐水ペーパー 1枚、つるぴかシート 1枚、ひも 1本
- 説明書

削り：サンドペーパー  
磨き：耐水ペーパー  
ツヤ出し：つるぴかシート  
の順で仕上げます。

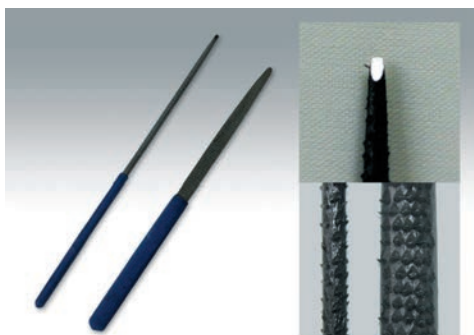

**鬼目やすり**

**32611** 半丸 6.5mm ----- **¥495 ¥450**

**32612** 丸φ 3.1mm ----- **¥385 ¥350**

サイズ：各全長 185mm

**高麗石や木彫・水牛角などの荒削りに最適です。**

丸は刃先を砥いでありますので穴開け貫通に便利です。

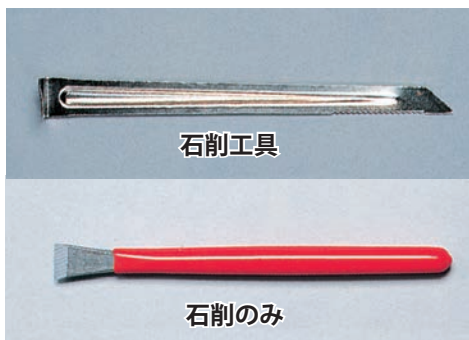

石削工具

石削のみ

**石削工具**

**32601** ----- **¥77 ¥70**

サイズ：155mm

**石削のみ**

**32600** ----- **¥242 ¥220**

長さ 130 × 刃幅 14mm



**石材刀3本組**

**32602** ----- **¥836 ¥760**

<セット内容>

- 平刀 1本、丸刀 1本、切り出し 1本

絵画・画材

デザイン

工芸・民芸

版画・染色

木彫・木工芸

てん刻

彫塑・彫刻

陶芸

ガラス工芸

金属工芸

皮革工芸

七宝焼

資料

備品

絵画・画材

デザイン

工芸・民芸

版画・染色

木彫・木工芸

てん刻

彫塑・彫刻

陶芸

ガラス工芸

金属工芸

皮革工芸

七宝焼

資料

備品

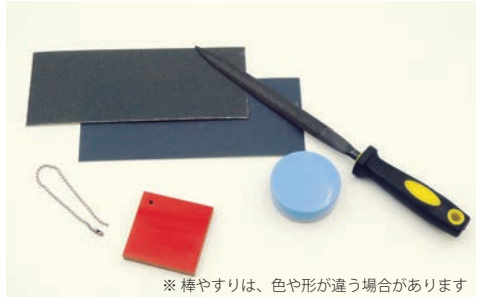

※ 棒やすりは、色や形が違う場合があります

堆朱ボールチェーン

- 77658 ----- ¥1,265 ¥1,150
- 77659 棒やすり無し ----- ¥1,067 ¥970

堆朱 (35 × 35 × 約6mm) 1個  
 ボールチェーン (Ball Chain) 1  
 耐水ペーパー (# 240, # 800mm) 各1枚  
 研磨剤 (5g) 1個



※ 表面色、裏面色、色層が時期により変わります。  
 ※ 堆朱の大きさ、厚さには多少前後があります。  
 ※ 棒やすりは、色や形が違う場合があります



堆朱キーホルダー

- 77676 ----- ¥1,265 ¥1,150
- 77677 棒やすり無し ----- ¥1,067 ¥970

堆朱 (35 × 35 × 約6mm) 1個  
 キーホルダー金具 1本  
 耐水ペーパー (# 240, # 400) 各1枚  
 研磨剤 (5g) 1個、棒やすり (105mm) 1本

※ 表面色、裏面色、色層が時期により変わります。  
 ※ 堆朱の大きさ、厚さには多少前後があります。  
 ※ 棒やすりは、色や形が違う場合があります

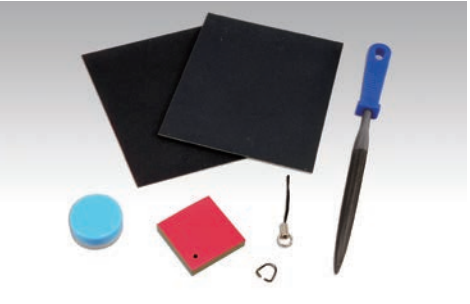

堆朱ストラップ

- 77678 ----- ¥1,287 ¥1,170
- 77679 棒やすり無し ----- ¥1,089 ¥990

堆朱 (35 × 35 × 約6mm) 1個  
 ストラップユニット 1  
 耐水ペーパー (# 240, # 400) 各1枚  
 研磨剤 (5g) 1個、棒やすり (105mm) 1本

※ 表面色、裏面色、色層が時期により変わります。  
 ※ 堆朱の大きさ、厚さには多少前後があります。  
 ※ 棒やすりは、色や形が違う場合があります



表面色、裏面色、色層が時期により変わります。写真の色とちがう場合がありますので、ご了承ください。

堆朱板

- 77660 1個 (35 × 35 × 約6mm) ----- ¥1,012 ¥920
- (注意) 堆朱の大きさ、厚さには多少前後があります。

- 77680 堆朱クリッパー ----- ¥231 ¥210

木製  
 組み立て後サイズ  
 100 × 25 × 20mm  
 ビス・蝶ナット 2個付



小さな堆朱板をしっかりとらさず、作業がしやすくなります。



堆朱ブレスレット長方形

- 77661 ----- ¥1,210 ¥1,100

堆朱 (40 × 20 × 7mm) 1個  
 ビーズ大・小各2個  
 ロウ引き紐 1本  
 棒やすり 1本、耐水ペーパー 2枚  
 コンパウンド 1本、ワンタッチとめ金具  
 説明書

※ 表面色、裏面色、色層が時期により変わります。  
 ※ 堆朱の大きさ、厚さには多少前後があります。  
 ※ 棒やすりは、色や形が違う場合があります

堆朱携帯ストラップセット

- 77653 赤 ----- ¥1,628 ¥1,480
- 77654 紺 ----- ¥1,628 ¥1,480

堆朱 (35 × 35 × 約6mm) 1個、ストラップユニット 1  
 耐水ペーパー (# 240, # 800: 110 × 40mm) 各1枚  
 研磨剤 (5g) 1個、棒やすり (105mm) 1本

- 77673 赤・棒やすり無し ----- ¥1,430 ¥1,300
- 77674 紺・棒やすり無し ----- ¥1,430 ¥1,300

※ 表面色、裏面色、色層が時期により変わります。  
 ※ 堆朱の大きさ、厚さには多少前後があります。  
 ※ 棒やすりは、色や形が違う場合があります



※ 棒やすりは、色や形が違う場合があります

堆朱制作手順

※ 堆朱箸の様な木地のあるものは深く削りすぎると木地が出ますので注意して下さい。



1. 形のアウトラインを油性ペンで描きます。
2. アウトラインに沿って、糸のこで切り抜きます。糸のこの刃は、スリ目を使って、ゆっくりと進めていって下さい。
3. 棒やすりで細かい部分を削ります。色々な角度に削っていくと、様々な美しい模様が表れます。グラインダーを使用すると、なお便利です。
4. 耐水ペーパーを手でちぎり、水に濡らしながら水研ぎします。耐水ペーパーは、目の荒いものから細かい物へと順に使用していきます。
5. 研磨剤 (コンパウンド) を柔らかい布などにつけて表面を磨きます。表面に光沢が出てきます。最後にピカールで仕上げますとより一層輝きが増します。



ついでし  
堆朱箸

**77663 小・赤** ----- ￥1,045 ￥950  
サイズ：195 × 8 × 8mm

**77664 大・黒** ----- ￥1,045 ￥950  
サイズ：230 × 8 × 8mm



木地に16回塗り重ねています。

積層を付属の台木と耐水ペーパーを使って研ぎ出して磨くと実際に使える塗り箸が出来上がります。

耐水ペーパー# 240、# 400 各1枚  
台木 90 × 40 × 5.5mm 1個、研磨剤 5g 1個

小赤 (黒4回、黄、緑、朱、黒、黄、緑、朱、黒、黄、緑、朱2回)  
大黒 (黒4回、黄、緑、朱、黒、黄、緑、朱、黒、黄、緑、朱、黒)



ついでし  
堆朱箸青貝入り

**77665 青貝入り小・赤** ----- ￥1,320 ￥1,200  
サイズ：210 × 8 × 8mm

**77666 青貝入り大・黒** ----- ￥1,320 ￥1,200  
サイズ：230 × 8 × 8mm



木地に塗料と青貝・卵殻を塗り重ねた積層

付属の台木と耐水ペーパーを使って研ぎ出して磨くと実際に使える塗り箸が出来上がります。

青貝の所は注意してはぎ取らないように磨いて下さい。

※ 手作りの箸につき、青貝の形やサイズが不揃いなことをご了承ください。

耐水ペーパー# 240、# 400 各1枚  
台木 90 × 40 × 5.5mm 1個、研磨剤 5g 1個

青貝小赤 (黒、青貝・卵殻、赤、白、濃い緑、黄土、赤)  
青貝大黒 (黒、青貝・卵殻、オレンジ、濃い緑、黄、白、黒)

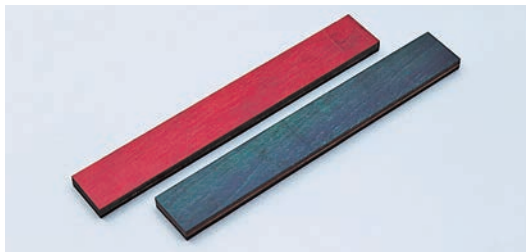

木目堆朱ペーパーナイフ

**77681** ----- ￥1,045 ￥950  
木目堆朱：180 × 28 × 7mm

木目堆朱は桜の薄板を染料にひたし、それを積層したものです。桜の木目の自然な味わいと染料の鮮やかな発色が組み合せて美しい工芸品ができあがります。

糸のこでだまかな形を作りヤスリで積層を出してゆき、耐水ペーパーで仕上げます。



木目堆朱は桜の薄板を染料にひたし、それを積層したものです。



木目堆朱アクセサリ

**77682 キーホルダー** ----- ￥803 ￥730

木目堆朱：45 × 45 × 7mm  
スネーク型キーホルダー、D環・説明書

**77683 ペンダント** ----- ￥858 ￥780

木目堆朱：45 × 45 × 7mm  
ペンダント金具 (黒ニッケル)、D環・説明書



※ 色層の種類は指定できませんので予めご了承ください。

桜の木目の自然な味わいと染料の鮮やかな発色が組み合せて美しい工芸品ができあがります。

絵画・画材

デザイン

工芸・民芸

版画・染色

木彫・木工芸

てん刻

彫塑・彫刻

陶芸

ガラス工芸

金属工芸

皮革工芸

七宝焼

資料

備品

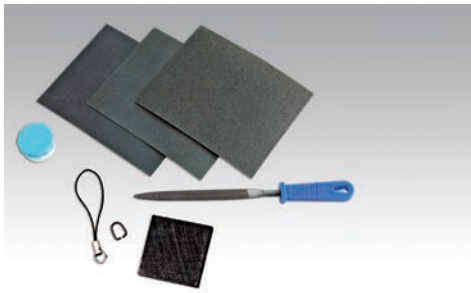

### 黒水牛工芸アクセサリーストラップ

33162 ----- ¥462 ¥420

水牛角 1枚 (38×36×5~6mm)  
金具 1個、D金具  
耐水ペーパー各1枚 (#240、#400、#800、)  
研磨剤 (5g) 1個、半丸棒ヤスリ 1本  
※ 棒やすりは、色や形が違う場合があります

糸鋸などでカットし、やすりで削って形を整えます、磨くと艶が出ます。



※無くなり次第廃止

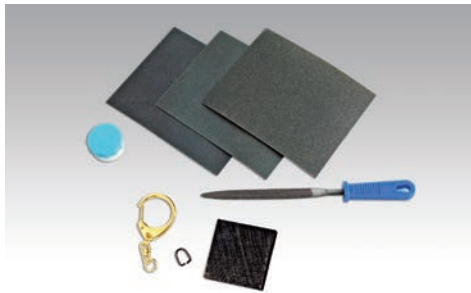

### 黒水牛工芸アクセサリキーホルダー

33163 ----- ¥495 ¥450

水牛角 1枚 (38×36×5~6mm)  
金具 1個、D金具、  
耐水ペーパー各1枚 (#240、#400、#800、)  
研磨剤 (5g) 1個、半丸棒ヤスリ 1本  
※ 棒やすりは、色や形が違う場合があります

糸鋸などでカットし、やすり磨くと艶が出ます・



※無くなり次第廃止

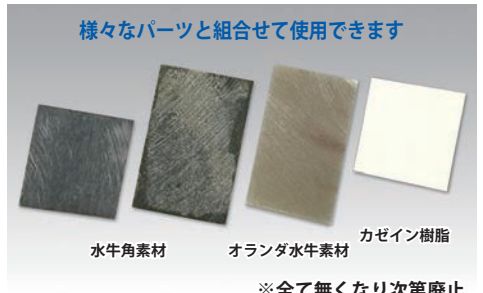

様々なパーツと組合せて使用できます

水牛角素材

オランダ水牛素材

カゼイン樹脂

※全て無くなり次第廃止

### 水牛角素材

33165 約40×40×3~4mm ---- ¥110 ¥100

33166 約60×40×4~5mm ---- ¥110 ¥100

### オランダ水牛素材

33167 約60×35~38×5mm --- ¥110 ¥100

### カゼイン樹脂

33169 39×39×4mm ----- ¥55 ¥50

象牙の代用品として牛乳から抽出されるカゼインを圧縮加工した素材

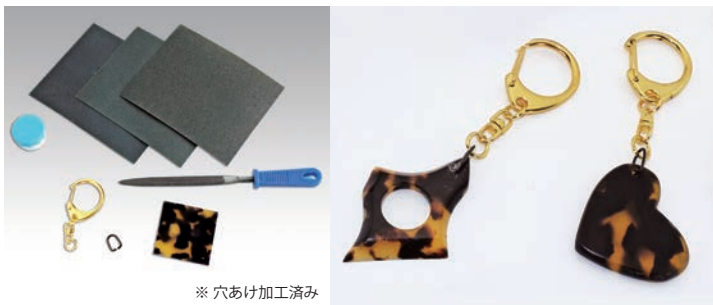

### べっ甲調 キーホルダー

※無くなり次第廃止

77669 ----- ¥660 ¥600

べっ甲調板 (アセチロイド材 40×40×5mm) 1、キーホルダー金具 1、D金具 1  
耐水ペーパー (#240、#400、#800、) 各1、研磨剤 (5g) 1、半丸棒ヤスリ 1  
トレーシングペーパー 1、カーボン紙 1

### 半透明でべっ甲のような模様が入ったアセチロイド材です

耐酸性などに優れたアセチロイド材のべっ甲調の半透明の素材です磨くととてもきれいな作品になります。

「アセチロイド」は、アセテートやセルロイドなども似た素材ですが、アセテートは高温に弱く、セルロイドは発火性があるのが難点です。性質的に安定したアセチロイドは扱いやすい素材でとても柔らかく、加工が容易で彫刻刀を使用することができます。



### 黒水牛工芸 ペーパーナイフセット

33161 ----- ¥1,188 ¥1,080

水牛角 (180×40×5~6mm) 1枚、耐水ペーパー (#240、#400、#800、) 各1枚  
研磨剤 (5g) 1個、半丸棒ヤスリ 1本  
※ 棒やすりは、色や形が違う場合があります

### 水牛の角を板状に加工した素材です。

糸鋸などでカットし、やすりで削って形を整えます、磨くと艶のある綺麗なペーパーナイフが作れます。

水牛の角は、粘りがあり、彫刻したり、糸のこで切る加工が可能です。かなり細かい作業もでき、磨くたびに輝きが増します。

※注意：天然の素材ですので、多少サイズが異なる物やそりがありますのでご了承ください。

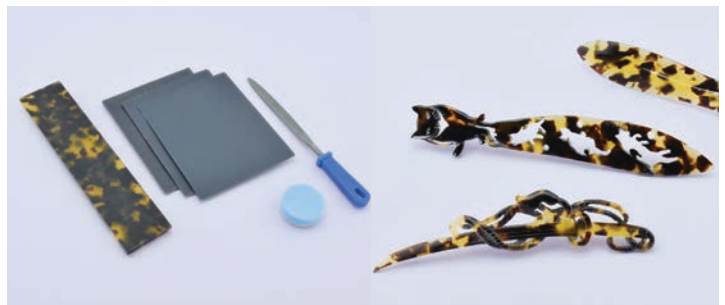

### べっ甲調 ペーパーナイフ

※無くなり次第廃止

77670 ----- ¥1,210 ¥1,100

べっ甲調板 (アセチロイド材 180×40×5mm) 1個  
耐水ペーパー #240、#400、#800 (114×93mm) 各1枚  
棒やすり (甲丸) 1本、研磨剤 (5g) 1個  
トレーシングペーパー A6 1枚、カーボン紙 (100×100mm) 1枚

糸鋸ややすりで加工可能です。カッターやナイフで削ることも可能で彫刻刀も使えますので溝加工などの装飾もできます。

完成後磨くと程よい艶が出て本物のべっ甲と見違えるような綺麗な作品ができます。

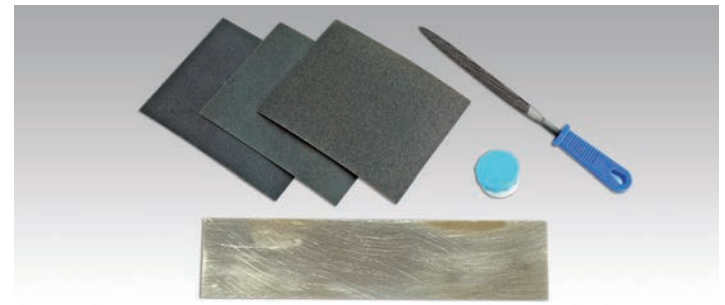

### オランダ水牛工芸ペーパーナイフ

33170 ----- ¥1,485 ¥1,350

オランダ水牛 (180×40×5~6mm) 1個  
耐水ペーパー (#240、#400、#800、) 各1枚  
研磨剤 (5g) 1個、半丸棒ヤスリ 1本

※ 棒やすりは、色や形が違う場合があります

オランダ水牛の角は、黒水牛とはちがった独特の透明感があり、ノギといわれる縞模様が美しいために古くから根付や印鑑等の工芸品に利用されています。

※無くなり次第廃止

純白の決めの細かい紙粘土



京ねんど ホワイト

30000 小 ----- ¥385 ¥350

サイズ：約 150 × 90 × 20mm 500g

30001 大 ----- ¥506 ¥460

サイズ：約 150 × 90 × 30mm 750g

芯材：使用可

表面を磨くと落ち着いたつやが出ます

京ねんどはすべすべして扱いやすく細かい細工ができる粘土です。

空き缶、瓶、プラスチックの容器など、どのような芯材にもよく付きます。

また、収縮が少なくひび割れもほとんど無く、一度作品が乾燥しても、その上に付けることが可能です。完全密封にしておくと、1年間は柔らかいまま保存しておくことが可能です。

乾燥後はひきしまつて硬くなり、表面を磨くと落ち着いたつやが出ます。

乾燥すると彫刻刀やカッターナイフなどで彫ることも可能です。



マイルドクレイ

30110 ブロンズ ----- ¥550 ¥500

30111 セビア ----- ¥550 ¥500

30112 大理石（白） ----- ¥539 ¥490

サイズ：約 175 × 90 × 30mm 650g

芯材：使用可

マイルドクレイはどのような芯材にでも使用できますので、大きく自由な表現が可能で、しかも磨くと落ち着いたつやの出る、硬く丈夫な粘土です。色は3色あります。



大理石（白）

ブロンズ

セビア

各種芯材に使用する：頭像、手芯材、人物芯材、レリーフ、お面など  
 木工素材や身近にあるものを芯材として利用する：  
 各種額材、箱材、板材、はごいた、絵馬、時計  
 そのまま造形する：オブジェ、コースター、表札、パズル  
 その他：バード・フィッシュモデリング、モビール、アクセサリなど



大理石調ねんど

30350 ----- ¥572 ¥520

サイズ：約 170 × 95 × 33mm 容量：900g

芯材：使用可

β

細かなつぶつぶの入った粘土

収縮が少なく、ひび割れの少ない京ねんどをベースに、細かなアクリルの粉末（黒）を混入させて御影石調の感じを出した粘土です。乾燥すると白くなり、一度は黒い粒が見えなくなりますが、表面を軽く水洗いした後に、ニス塗装（水性ニスなど）を使用すると元に戻ります。



乾燥前 → 乾燥後

水洗い → ニス塗装

絵画・画材

デザイン

工芸・民芸

版画・染色

木彫・木工芸

てん刻

彫塑・彫刻

陶芸

ガラス工芸

金属工芸

皮革工芸

七宝焼

資料

備品



## 白鳥

30340 ----- ￥418 ￥380

サイズ：約 155 × 90 × 25mm 容量：600g 芯材：使用可

## 白鳥のような滑らかな白色の紙ねんどです。

強いコシを持っており、他のねんどならば芯材が必要になるような立体的な作品を芯材なしで作ることが出来ます。芯材を使用することもでき、その場合はより複雑な形を作ることが出来ます。べたつきが少なく、制作時にほとんどねんどが手に付きません。乾燥後は非常に滑らかな仕上がりとになるので、絵の具による着色の色のノリもきれいに出来ます。

YouTube 使い方動画→



## ホワイトクレー・エコ

30302 ----- ￥275 ￥250

サイズ：約 150 × 100 × 35mm

容量：1kg 色：白 芯材：使用可

## 環境に配慮した再生パルプを使用したホワイトクレーです。

天然素材にこだわっており、保存料も食品添加物用のものを使用しているので、安全にお使いいただけます。土ねんどのようにくっつきがよく、慣らしやすいので立体造形がたいへん作りやすくなっています。きめが細かくて滑らかなので、乾燥後の絵の具ののりもとてもよい。乾燥すると丈夫で安定した作品が出来ます

YouTube 使い方動画→



## サープル

30330 ----- ￥396 ￥360

サイズ：約 135 × 90 × 25mm 容量：500g 芯材：使用可

## 幅広い作品用途に対応できる紙ねんどです。

柔らかくて伸ばしやすいので、ねんどが初めての方でも使いやすいねんどです。他のねんどとのくっつきがよく、多くのねんどを使用した大型作品に適しています。乾燥後に削ったり磨いたり、盛りつけたりといった細工もしやすいので時間をかけて製作することが出来ます。乾燥後は非常に滑らかな仕上がりとになるので、絵の具による着色の色のノリもきれいに出来ます。

YouTube 使い方動画→



## ウッディ (木粉調合粘土)

30236 セピア ----- ￥440 ￥400

サイズ：約 155 × 90 × 25mm 容量：550g 芯材：使用可

## 木の粉の入ったあたたかい質感の紙ねんどです。

乾燥後はカッターや彫刻刀でまるで木彫りのように彫ることが出来ます。また木のへら等で擦ると独特の艶が出せます。ねんど同士のくっつきがよく、乾燥後も粘土を盛り付けやすいので作品の細かい微調整も容易です。芯材へのくっつきがよく、一般的なねんどではくっつきにくいような素材を使用することが出来る。

YouTube 使い方動画→

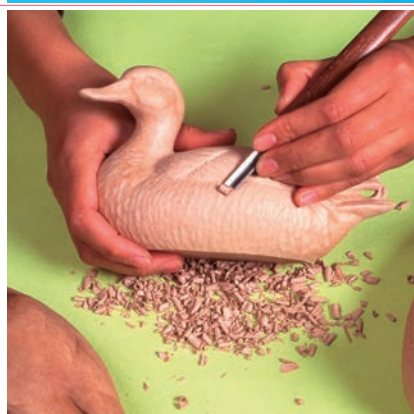

## シルク・クレイ

30320 ----- ￥396 ￥360

サイズ：約 140 × 80 × 25mm 容量：400g 芯材：使用可

## 繊細な作品を作るのに適した紙ねんどです。

手にねんどがつかず、また他のねんどにも比較的付きにくいので細かい部分も作りやすいです。薄く伸ばしたり、それを折り曲げたりしても千切れない強度を持っており、お人形の繊細なドレスを作ることも出来ます。

コシがあり、ねんどが垂れにくいので立体的な作品を作ることが出来ます。ねんどに絵具を練りこむことでバステル調のカラーねんどを作ることが出来ます。

YouTube 使い方動画→





## 紙ねんど

30301 1kg ----- ¥275 ¥250

サイズ：約 160 × 90 × 30mm  
芯材：使用可

### 一般的な紙粘土です。

芯材を使用したり、またそのままでも造形できる紙粘土です。ひび割れも少なく、水彩絵の具で着色できます。

5着色した後、透明ニス塗れば、陶器の様な作品になります。



## スター

30300 ----- ¥462 ¥420

サイズ：約 155 × 90 × 25mm 容量：550g  
芯材：使用可

### 手芸用最高級粘土

色が白く、軽くてキメが細かい粘土です。(乾くと十分に硬化します。)

接着力が非常に強く、どんな芯材でもヒビ割れしません。

彩色ができ、ニスやラッカーを塗れば陶器のように仕上がります。

乾燥後に、形のつけ加えや彫刻ができます。



## びん太郎

30360 ----- ¥550 ¥500

サイズ：約 200 × 110 × 30mm 容量：1kg  
芯材：使用可

### ビン・缶への接着力が優れています

ガラスビン、ペットボトル、ベニヤ板、ボール紙など、色々な素材への接着力が非常に強い粘土です。

造形教育、共同制作でのジオラマ作成、お城づくりなどには特に優れた威力を発揮します。



### 天然石を主材とした粘土です。

## マイネッタ

30215 ----- ¥659 ¥599

サイズ：約 115 × 70 × 25mm 容量：350g 芯材：使用可

### 細かい作業ができ乾燥後は石の様に硬くなります

紙粘土ではありません。非常にこしが強く、のし棒で布のように薄く伸ばせ、はさみで切ることも可能です。どんな芯材でも使用でき、乾燥後の着色は、どんな絵の具でも可能です。手や机にくっつきませんので、粘土板も必要ありません糸状にして籐のように編んだり、組みひもを作ったりすることも可能です。水彩絵の具などを簡単に練り込め、カラー粘土にすることも可能です。乾燥が早く、乾燥後は石のように丈夫でこわれにくくなります。



### 透明感の出る樹脂風粘土

## グレイス

30213 ----- ¥1,271 ¥1,155

サイズ：約 95 × φ 35mm 2個 容量：200g (100g × 2)  
芯材：使用可

### 穀粉を原料とした樹脂風粘土です。

透明感にすぐれ、薄く伸ばすことができ、乾燥後も優れた弾力性を保持し割れにくいです。

乾燥が早く、作品に色付けすることもできます。



### 弾力性のある樹脂風粘土

## コスモス

30217 ----- ¥1,109 ¥1,008

サイズ：約 95 × φ 35mm 2個 容量：250g (125g × 2)

### 白く透明感の出る樹脂粘土です。 天然素材から生まれた樹脂粘土です。

延展性に富み、色白く、陶器の感触を持った作品をつくるのに最適です。乾燥後の作品は、透明感、弾力性があります。

## 天使のねんど

30341 ----- ¥418 ¥380

サイズ：約 150 × 90 × 30mm

容量：80g

芯材：使用可

## 天使のねんどミニ

30342 ----- ¥209 ¥190

サイズ：約 90 × 70 × 30mm

容量：40g

天使の羽のように純白で軽く

おもちのように良くのびる粘土です。

いやな臭いがなく、手につかない粘土です。マーカーやサインペン、絵の具などを練り込んで手軽にカラー粘土がつけられます。ペットボトルやビンなどの相性も良好です。

乾燥後、発泡スチロールのように弾力がありソフトな仕上がります。

・172ページにセットを掲載しています。

手につかずサラフワの新感触



軽くてしっかりつくれるねんどです



軽いので接着剤で簡単に付けられます

YouTube 天使のねんど特徴動画  
かわいい天使の作り方

## ひつじのねんど

30351 ----- ¥297 ¥270

サイズ：約 230 × 110 × 20mm

容量：100g

芯材：使用可

ハニワ・土器・シーサーづくりに適しています。

## ちゃいろのひつじのねんど

30352 ----- ¥308 ¥280

サイズ：約 230 × 110 × 20mm

容量：100g

芯材：使用可



ペットボトルやビン、芯材によくつく軽量タイプの紙ねんどです。

軽く伸ばしやすく、手にくっつかないので扱いやすいねんどです。

水彩絵の具やマーカー、サインペンを練り込むと手軽にカラーねんどを作ることができます。



## クレイガン (CLAYOGUNEXTRUDER)

31545 ----- ¥1,012 ¥920

材質：プラスチック製 サイズ：108 × 65 × 20mm

柔らかい軽量粘土用のクレイガンです。

粘土作品の装飾に使用できます。

付属の20種類の口金を付け替えることで、花や髪の毛、スイーツなどの様々な形を作ることができます。



YouTube 使い方動画



ホイップクリームのようなきめの細やかなめらかな粘土です。

さらになめらかになりました  
なめらかホイップねんど

30260 ----- ¥550 ¥500

容量：450g 芯材：使用可 仕様：ビニールチューブ入り、星形口

## スイーツホイップねんど

30261 いちご ----- ¥462 ¥420

30262 チョコ ----- ¥462 ¥420

容量：230g 芯材：使用可

仕様：ビニールチューブ入り、星形口



いちご

チョコ





## クリアソープ

34100 ----- ¥1,573 ¥1,430

<セット内容>

カット石けん 200g (丸石けん 2個制作可能)、ケース (基本型用、小物用)  
色付き石けん (赤・青・黄) 各約 1.5g、取扱説明書

### 電子レンジで簡単に出来ます。

溶かして型に流し込んで固める、手軽に、安全にオリジナル石けんが作れる楽しいキットです。グリセリン石けんなのでお肌にやさしく安全です。



## せっけんねんど

34101 ----- ¥429 ¥390

容量：200g 主成分：せっけん素地

### 合成石鹸ではなく植物油から作られた石鹸です。

粘土が硬いときは少量の水を加えて下さい。絵具を少量混ぜた色付けも可能です。半乾きの状態で水彩絵の具で着色も可能です。日陰で一週間ほど乾燥させ完成です。作品として観賞後処分するときは、通常の浴用石鹸、手洗用石鹸として使用でき、環境にやさしいリサイクル商品です。

完成後はせっけんとして使え  
処理に困らず環境にやさしい！

YouTube 使い方動画→



## 透明粘土

34080 ----- ¥1,980 ¥1,800

透明粘土 (50g)、硬化剤 (2.5g)、取扱説明書

### 粘土に硬化剤を加えると硬化する透明な粘土です。

柔軟性が高く、硬化後もしなやかで壊れにくい。シリコンを原料とし、環境に優しい粘土。アクセサリパーツや造花など、透光感のある作品が製作できます。着色は水性、油性いずれの絵具も使用できます。(微量で十分着色可能)



硬化時間：夏約 1日～冬約 2日

※季節により作業時間、硬化時間が異なります。

作業可能時間：夏約 2時間～冬約 6時間

※15℃以下の温度では硬化しにくくなります。

分類：化学反応形樹脂

成分：シリコン混和物

YouTube 使い方動画



## ねんど消しゴム

34095 5色6個セット ----- ¥264 ¥240

白 2個・青、黄、ピンク、緑 各1個  
サイズ：φ 10 × 95mm (各色)

### 消しゴムになる粘土です。

粘土をよくこねて成型した作品を沸騰した湯で約10分間煮るとできあがります。混色可能。消しゴムとして使用することができます。



## おゆまる

34093 7色セット ----- ¥330 ¥300

34094 12色セット (24本) --- ¥1,100 ¥1,000

サイズ：15 × 58 × 厚さ 8mm (各色)

色：スパークホワイト (透明)、ピンク、オレンジイエロー、リーフグリーン、スカイブルー、パープル (以上7色セット)

12色セット→上記の他にホワイト、レッド、ゴールド、マリンプール、ブラック

### お湯で柔らかくなる粘土状のゴムです。

80℃以上のお湯に3分間つけると柔らかくなり、粘土のような可塑性が出てきます。半透明の美しい素材で、硬化後はスーパーボールのような弾力性があります。



1. 80℃以上のお湯に3分以上入れると柔らかくなります。電気鍋などを使用して、お湯の温度が下がらないようにして下さい。



2. 割り箸などで取り出して、乾いたタオルで水分を拭きとってください。



3. やわらかいうちに好きな形をつくります。途中で固くなったなら、またお湯に入れて下さい。何度でも柔らかくなります。



4. 作った作品を水に入れて冷やして固め、完成です。  
※型に入れたものは、型がついたまま水に入れて冷やして下さい。冷えたら型からはずして出来上がり。

### おゆまるの便利な使い方！

「おゆまる」の、お湯で温めると柔らかくなり冷えると硬くなる性質を利用して、型取り材として使用することができます。

1. おゆまるを柔らかくして、型を取りたい物に押し付けます。
2. そのまま水で冷やし固めます。
3. 中の物を外すと、型の出来上がり。

おゆまるの型を、他の粘土やパテなどを使って同じ形を量産することができます。ゴムの様な弾力があるので型を外しやすいです。



## ほいく粘土

30244 ----- ¥374 ¥340

サイズ：約 140 × 65 × 27mm 容量：500g  
芯材：使用不可

ポリクレイ使用例

### 適度な硬さと粘り

#### コシをもたせた油ねんどです。

色・におい等の点においても安心して使用できます。手や衣服に色がつくことなく衛生的です。

名前は「ほいく」とついています。模型の原形制作など図工美術から専門科まで幅広く使用されています。オープン樹脂粘土などの型取りに最適。



## 油土 エンゼライト

30240 グレー ----- ¥572 ¥520

サイズ：約 170 × 95 × 30mm 容量：1kg  
芯材：使用不可

### 上質油粘土です。

保存の際、直射日光を避けるようにすると、適度な硬さと粘りを保てます。エンゼライトは、べたつかず、いつまでも固まりませんので、石膏型取りの雄型制作に使用したり、マイルドメタルの制作やパート・ド・ヴェールの制作における雄型にも使用できます。

このほか、塑像の基本的立体把握の学習や、大型作品のエスキースの制作用などとして、広くご利用になれます。

## クレイトーン (claytoon™)

### アメリカから来たクレイアニメ用油粘土 プロフェッショナルな世界でも大活躍

彫刻家、モデルメーカー、クレイアニメーター等プロフェッショナルな分野で活躍している方々に好んで使われております。

#### 各界のプロが絶賛するワケがここにあります

- 発色のよさ、鮮やかさに優れている
- 混色した時に色が濁らない
- 作品をフィルムで撮影する際発色が優れている
- 撮影時のライトの熱に強い
- 以上の点はプロがお奨める特徴のひとつです



## クレイトーン 4色組 1Pound (約453g)

30245 プライマリー ----- ¥1,080 ¥982

<セット内容>  
レッド、イエロー、ブルー、グリーン

30246 ニュートラル ----- ¥1,080 ¥982

<セット内容>  
ブラウン、ホワイト、シルバーグレイ、ブラック

## クレイトーン単色 1/4Pound (約114g)

30250 ~ 9 ----- 各 ¥300 ¥273

- |            |            |
|------------|------------|
| 30250 イエロー | 30251 レッド  |
| 30252 ブルー  | 30253 グリーン |
| 30254 オレンジ | 30255 ベージュ |
| 30256 ブラウン | 30257 グレイ  |
| 30258 ホワイト | 30259 ブラック |

アメリカでクレイアニメ用に開発されたクレイトーンは、色合い・手ざわり・作りやすさでもっとも優れたカラー油粘土です。

日本になかった色鮮やかな油粘土で小さなお子さんから一般教材やホビー用として使われています。

混合してオリジナル色も作れます。手で混ぜることも、溶かして混ぜることもできます。型に流し込んで作ることもできます。



クレイトーン使用例動画

## デジタルカメラでクレイアニメを制作してみよう！

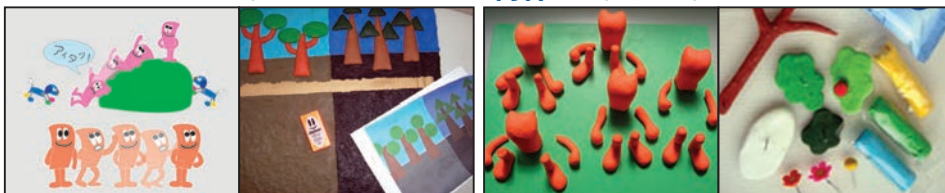

### 1. キャラクターのコンテを作る

クレイアニメでつくりたいキャラクターやストーリーなどを紙に描き、アニメーションのイメージをつくるようにしましょう。動きを考えながらコマ数をチェックしてみてください。



### 3. 背景制作

背景を制作することで、アニメーションの雰囲気も変わります。あとから加工のできるダンボールや発泡スチロールで作ると針金を使った固定などができ、さまざまなシーンを表現できます。

### 2. 素材の準備

動きの大きなメインのキャラクターはクレイトーンでパーツを作っておきましょう。土台背景向は軽量粘土(カルチャー、天使のねんど)などで、クレイアニメをつくるためにいろいろな種類の素材を使ってみましょう。



### 4. 撮影

お手持ちのデジタルカメラをできれば三脚で固定して、1コマ1コマ撮影していきます。空中に浮いているようなシーンを撮影するときはデジカメを横に固定して撮影してください。

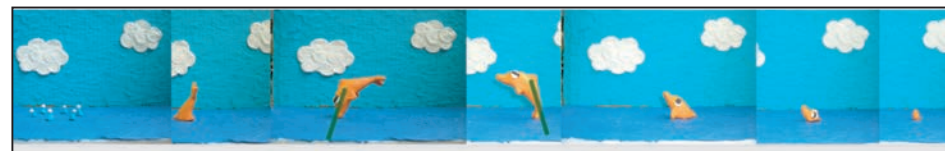

イルカがジャンプしているように見えるように、針金や爪楊枝などの芯材を入れています。

## 外でも飾れる自然乾燥粘土

## ひなたぼっこ

30232 白土 ----- ¥550 ¥500

30233 黄土 ----- ¥550 ¥500

30234 黒土 ----- ¥550 ¥500

30231 テラコッタ ----- ¥550 ¥500

サイズ：約 145 × 91 × 24mm 容量：約 400g

芯材：使用可

ひなたぼっこは樹脂の入った天然の土を使った粘土で、焼かずに自然乾燥で大変丈夫になります。

・耐水性もあるので屋外で作品を飾ることもできる新しいタイプの粘土です。

・素朴な味わい深い質感なので、ガーデニング用品や陶芸作品のような制作にオススメです。

・色は黄土・黒土・白土・テラコッタの4色があり、さらに乾燥後に絵の具で着色することも出来ます。

YouTube ひなたぼっこ特徴動画→



## 焼かなくても植木鉢が出来ます

耐水性のある大変丈夫な作品を、焼かずに自然乾燥で作成出来る粘土です。天然の陶土を使用、黄土・黒土タイプは素朴な質感です。ガーデニング関連・陶芸のような作品も出来ます。白土は紙粘土のように芯材も使えます。彩色は水彩絵具でも出来ますが、外に飾る(雨にぬれる)場合はアクリル系の絵具をご使用下さい。

※ 硬くなったねんどは元に戻りません。※ 陶土を使っているためわずかに吸水性があります。※ 常に水に浸る所、水を入れる容器には使えません。※ 外に出す場合は完全乾燥を確認してください。※ 乾燥は大きさにもよりますが、1週間ぐらいを目安に。

## YouTube ひなたぼっこ制作例動画

・型を使った植木鉢の作り方

・船型植木鉢の作り方

・素敵な柄作り



## アレンジレシピ



グラデーション

5~1mm 位の厚みにして図の様に合わせます。



伸ばします。



2つ折りにして伸ばすを何度か繰り返します。



ストライプ



ヘラやハサミで細長くカットします。横から押さえ伸ばすを繰り返します。



マーブル



2~3種類の色のねんどを手で過度に混ぜて伸ばします。



## ブロンズ粘土

30221 ----- ¥341 ¥310

サイズ：約 150 × 95 × 30mm

容量：1kg 芯材：使用不可

青銅像のような光沢で深みのある作品づくりができます。

乾燥するとブロンズ色となりストッキングのような布や竹ペラで軽くこすると深い光沢がうまれます。収縮が大きいので芯材は使えません。天然素材なので水分を加えて練り直して再利用できます。

◎ 固くなった土粘土を使うようになる方法→



## 彫塑用粘土

30210 ----- ¥286 ¥260

サイズ：約 150 × 95 × 35mm 容量：1kg 芯材：使用不可

可塑性に富んでおり、成形のしやすい土粘土です。

塑像の基本的立体把握の学習や、大型作品のエスキースの制作用などとして、広くご利用になれます。粘土貯蔵容器に保管をすれば、何度でも練り直しができます。



100%古紙を原料



## スローパッケージ (Slow Package)

15027 S (SL-001) ----- ¥ 242 ¥ 220

サイズ：150 × 104 × 60mm

15028 L (SL-003) ----- ¥ 528 ¥ 480

サイズ：345 × 244 × 86mm

ギフトボックスとしても最適です！

パッケージアートとして  
様々な加工が可能です。

スローパッケージの表面はザラつきがあり、粘土の付きがよく（少し水で濡らすとさらに良い）、糊や接着剤、両面テープなどしっかりつきます。

軽量粘土との相性抜群で着色後の質感も良いです。ニスで仕上げると強度もアップします。

直接描画したり、はり絵、ちぎり絵、BOX アートのベース、様々な装飾加工に使用できます。

軽量粘土との相性も抜群！

※作品例の画像は、  
天使の粘土 + アクリル絵の具 + つや出しニスで仕上げています。

圧縮パルプ製 100%古紙を原料としたパッケージです。  
製造段階では糊や接着剤、化学物質を使用しておりません。また、焼却時にはほとんど有害物質を排出せず、CO2の排出も非常に少なく、地中に埋めれば生分解されます。



ティッシュを氷に！



## ねんどでポケットティッシュセット

30345 ----- ¥ 528 ¥ 480

軽量粘土 40g (天使のねんどミニ)、  
ミルパックポケットティッシュ  
本体紙 135 × 270mm 1枚  
側面紙 100 × 50mm 2枚

箱に粘土で飾りを付けられます。

いろいろなモチーフを考えて作ることができます。



飛び出たパーツも軽い粘土なので接着が簡単！



## ねんどで3連ペン立てセット

30344 ----- ¥ 528 ¥ 480

軽量粘土 40g (天使のねんどミニ)  
ミルパック三連ペン立て  
(六角底紙 1辺 30mm 3枚、側面紙 40、70、100mm各1枚)

三個のボックスを自由につないで、粘土で飾りを付けられます。面白いアイデアで楽しい作品を作れます。



## ねんどでペン立てセット

30343 ----- ¥ 418 ¥ 380

軽量粘土 40g (天使のねんどミニ)  
ミルパックペン立て

完成サイズ：φ 80 × 112mm  
(筒用紙 110 × 145mm 2枚、プラスチック製キャップ上下 φ 80mm各1)

ペン立てのまわりに軽い粘土で飾り付けが出来ます。



## デザインボックス

15024 ----- ¥ 462 ¥ 420

材質：紙製  
サイズ：110 × 160 × 47mm

厚紙に白上質紙を貼付けたしっかりした箱です。

直接箱にデザインしたり、紙を張り付けデコパージュ作品を作ったり、穴を開けたりオリジナル工作のベースに使用できます。

紙製ですので加工しやすく厚紙ですので強度もあります。



使用粘土：天使のねんどミニ

## ねんどで絵画

30347 小 ----- ¥957 ¥870

サイズ：外寸 164 × 215 × 15mm 内寸 142 × 193mm

軽量粘土 40g 1個 有孔創作額縁小 1個

30348 大 ----- ¥1,518 ¥1,380

サイズ：外寸 240 × 314 × 15mm 内寸 218 × 292mm

軽量粘土 80g 1個 有孔創作額縁大 1個



## 飛び出す絵画作品が作れます！

粘土に絵具などで色を付け、立体的な絵画をつくります。粘土のつきがよい、有孔しなベニヤのレリーフ用額です。

穴に針金などを絡ませるとさらに立体的な作品が制作可能です。

立体形式のフィッシュモデリングづくりセットです。



## ネオ・フィッシュモデリングセット

30503 ----- ¥935 ¥850

京ねんどホワイト (小) 1個  
 フィッシュ用目玉 (小) 2個  
 台座 (MDF φ95 × 厚さ12mm、穴あけ済み) 1枚  
 支柱 (桂材 φ10 × 200mm、穴あけ済み) 1本  
 針金 1本、麻ひも 1本、説明書付き

飛び跳ねた形など  
 表現の可能性が広がります。



## フィッシュモデリングセット

30502 ----- ¥1,320 ¥1,200

京ねんどホワイト (小) 1個  
 フィッシュ用目玉 (大) 2個  
 飾りレリーフ (小) 1枚  
 くさり 1本、U釘 2本  
 説明書付き

木製の飾り板にはり付けて  
 魚のレリーフを作ろう

無くなり次第廃止



## バード飾り台

30505 ----- ¥572 ¥520

ラワン合板 (φ120 × 21mm穴開加工済)  
 丸棒 (φ15 × 150mm)  
 止まり木 (72 × 25 × 4mm)

バードカービング用の飾り台です。  
 彫塑の台など、他の用途でも使用できます。



## 動く目玉 (粘着剤付)

30514 小φ10mm (20個入り) -- ¥374 ¥340

30515 大φ15mm (20個入り) -- ¥583 ¥530

貼り付けるだけで表情豊かな作品に生まれ変わります。

身近にある物に貼付けても面白いでしょう。裏がシールになっています。

無くなり次第廃止

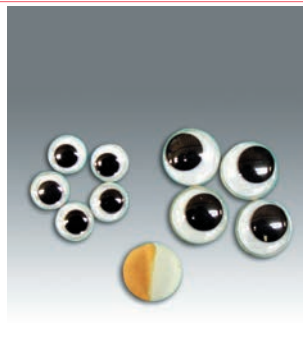

## 目玉バード用 (20個入り)

30511 小 (φ4mm) ----- ¥363 ¥330

30510 大 (φ6mm) ----- ¥396 ¥360

## 目玉フィッシュ用 (20個入り)

30513 小 (φ4mm) ----- ¥363 ¥330

30512 大 (φ7.5mm) ----- ¥407 ¥370

無くなり次第廃止



絵画・画材

デザイン

工芸・民芸

版画・染色

木彫・木工芸

てん刻

彫塑・彫刻

陶芸

ガラス工芸

金属工芸

皮革工芸

七宝焼

資料

備品



## 京ねんど手芯セット

30020 ----- ¥979 ¥890

<セット内容>  
京ねんどホワイト大

手芯材 A  
台座プラスチック  
(110 × 110 × 30mm)



## マイルドクレイ手芯セット

30140 ブロンズ ----- ¥1,023 ¥930

30141 セピア ----- ¥1,023 ¥930

30142 大理石 ----- ¥1,012 ¥920

<セット内容>  
マイルドクレイ 1

手芯材 A 1  
台座、プラスチック  
110 × 110 × 30mm



## 京ねんどスポーツ芯セット

30040 ----- ¥1,001 ¥910

<セット内容>  
京ねんどホワイト大

スポーツ芯材  
台座  
木製 (180 × 120 × 12mm)



## 京ねんど造形芯セット

30041 ----- ¥1,331 ¥1,210

<セット内容>  
京ねんどホワイト大

マルチスライド造形芯

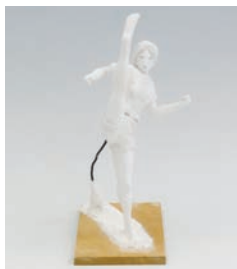

## 京ねんどお面芯セット

30050 ----- ¥660 ¥600

<セット内容>  
京ねんどホワイト大

お面芯  
プラスチック製  
210 × 160mm



## マイルドクレイスポーツ芯セット

30150 ブロンズ ----- ¥1,045 ¥950

30151 セピア ----- ¥1,045 ¥950

30152 大理石 ----- ¥1,034 ¥940

<セット内容>  
マイルドクレイ 1  
スポーツ芯材 1  
台座、木製  
180 × 120 × 12mm



## マイルドクレイ造形芯セット

30153 ブロンズ ----- ¥1,375 ¥1,250

30154 セピア ----- ¥1,375 ¥1,250

30155 大理石 ----- ¥1,364 ¥1,240

<セット内容>  
マイルドクレイ 1  
マルチスライド造形芯 1



## マイルドクレイお面芯セット

30160 ブロンズ ----- ¥704 ¥640

30161 セピア ----- ¥704 ¥640

30162 大理石 ----- ¥693 ¥630

<セット内容>  
マイルドクレイ 1  
お面芯  
プラスチック製  
210 × 160mm 1



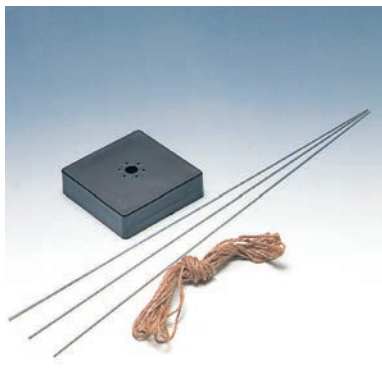

### 手芯材 A

31010 ----- ¥ 484 ¥ 440

台座（プラスチック製、110 × 110 × 30mm）1個  
針金（480mm）3本 麻ひも 約5m 1本

**手首の短い作品に適しています。**

台座にあいている穴に針金を差し込んで固定し、手の形に曲げた針金に麻ひもを巻いてつくります。ペンチのみで作業ができます。



### 頭像芯材 MDF

31007 ----- ¥ 605 ¥ 550

台座 MDF 張り合わせ（98 × 98 × 54mm）1個  
縦用角棒（220 × 15 × 15mm）1個 横用角棒（80 × 15 × 10mm）1個  
麻ひも 2m 1本

**低重心で安定感がある芯材です。**

重さのある MDF 製の台座です。



### スポーツ芯材

31033 ----- ¥ 506 ¥ 460

台板（合板材、180 × 120 × 12mm）1枚 針金芯材（鉄製、350 × 65mm）1個  
麻ひも（約5m）1本、釘（32mm）2本、ビス（9mm）2本、U釘4本

**やや大きめの人物芯材です。**

ポーズを決め、足の位置を決めたら、ビスで足の先を固定します。さらに足首をU釘で固定します。補助として、ベニヤの台に釘を打ち付け、針金芯材を固定します。その後、麻ひもを巻いて制作に取りかかってください。



### アルミ線芯材

31034 ----- ¥ 528 ¥ 480

台座（プラスチック製、219 × 118 × 24mm）1個  
アルミ針金（900mm、φ2mm）3本、麻ひも（約5m）1本

**柔らかく、成形のしやすいアルミ製の針金をセットしました。**

人物をはじめ、動物、恐竜など様々な制作ができます。粘土による造形のみならず、張り子制作の芯材としてもご使用できます。

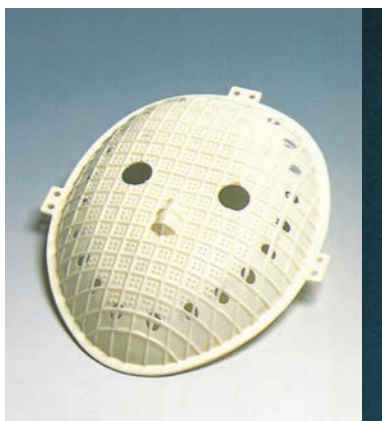

### お面芯材 プラ製

31104 ----- ¥ 165 ¥ 150

サイズ：210 × 160mm 材質：プラスチック製

**しっかりしたプラスチック製のお面芯。**

粘土が食い付き易い形状になっています。



### お面芯材 パルプ製

31105 ----- ¥ 341 ¥ 310

サイズ：225 × 150mm 材質：パルプ製

**パルプ製ですので粘土のつきがよいです。**

制作にとりかかる前に、芯の表面を水で少し湿らすと、お面のゆがみの調整ができ、粘土のつきが良くなります。※強く押すとへこみますので御注意下さい。

絵画・画材

デザイン

工芸・民芸

版画・染色

木彫・木工芸

てん刻

彫塑・彫刻

陶芸

ガラス工芸

金属工芸

皮革工芸

七宝焼

資料

備品

マルチスライド造形芯

31035 ----- ¥836 ¥760

台座 (120 × 180 × 12mm) 1個  
アルミスライドユニット 1個  
(アルミφ3 × 350mmを3本結束、移動可能部品2ヶ所止め)  
U釘 4本

マルチパーパスな芯材!

様々なモチーフを制作できる多目的で万能な造形芯材です。

人物、スポーツ、動物、手芯などこれ一つで制作可能。強度と曲げやすさを兼ね備えたアルミ針金を使用。二か所の結束部分をスライドすることによって骨組みのプロポーションを自由に変えることが可能です。



アルミ針金1本1本が自由にスライドして移動できます

アルミスライドユニットの結束部は、自由に移動させ、芯材のバランスを取ることができ、人物・動物・手芯などあらゆるタイプへ対応できる、汎用性の高い芯材です。

推奨粘土：京ねんど・マイルドクレイ



台座は MDF からラワンに変更



※例1 足ではない針金を支え用に固定



動物芯としての使用例

アルミスライドユニットの結束部を移動させ、恐竜や動物・は虫類・両生類、架空の生物など、様々な生物に使用できます。4足固定、3足固定、2足固定あらゆるポーズにも対応できます。

※ アルミの色は銀色です見本は、見えやすくするため色がついています。



手芯としての使用例

自分の手を良く観察し、骨格のバランスを測り制作。関節や動く範囲を考え形を作ってみましょう。

※麻ひも・新聞紙などを芯に巻きつけると、粘土の定着、量、作品の軽量化などできます、色々工夫してみてください。



人物芯としての使用例

2足固定はもちろん、片足にする時は、軸足を二本で強度を出したり、足ではない針金を台座に固定(※例1)することによって、よりアクティブなポーズをとることが可能。スポーツシーンやアクションシーンなどにもチャレンジして下さい。

お好みの素材に取付けられます



アルミスライドユニット

31036 ----- ¥715 ¥650

アルミスライドユニット 1個  
(アルミφ3 × 350mmを3本結束、移動可能部品2ヶ所止め)

金具 2個 ビス 4本

アルミ針金 1本 1本が自由にスライドして移動できます



さらに作る自由度をあげた使える芯材!

様々なモチーフを制作できる多目的で万能なアルミスライドユニットを、土台になる素材を変えることにより実用度を上げ飾れる芯材になります。ビス止めにより静かに作業ができ、取り付けられる素材の幅も増えました。

YouTube 制作動画



MDF 六角箱



MDF ハガキ箱



ビス止めで静かに固定



金具とアルミ針金の締め付けが緩い時は、土台とアルミ針金の間に厚紙など挟んでネジをしめてください。アルミ針金にビニールテープなどを巻き付けて太くして止める方法もあります。



ティッシュを流氷に



ティッシュが怪獣の口から!



使用粘土：天使のねんど

木製ティッシュボックスカバー

41744 ----- ¥660 ¥600

外寸 125 × 255 × 60mm 内寸 117 × 247 × 49mm  
材質：上面かつら材 側面シナ合板か MDF 材  
仕様：組み立て済み

ティッシュペーパーを何かに見立ててデザインしてみよう!

絵画・画材

デザイン

工芸・民芸

版画・染色

木彫・木工芸

てん刻

彫塑・彫刻

陶芸

ガラス工芸

金属工芸

皮革工芸

七宝焼

資料

備品



絵画・画材

デザイン

工芸・民芸

版画・染色

木彫・木工芸

てん刻

彫塑・彫刻

陶芸

ガラス工芸

金属工芸

皮革工芸

七宝焼

資料

備品

飛び出る作品を作りましょ！

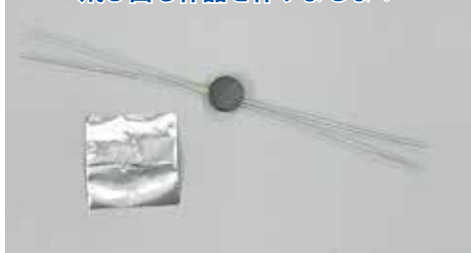

## とびだすぞ〜

30530 ----- ¥385 ¥350

針金付き磁石、アルミ粘着シート  
アイデア用紙付き説明書

立体作品は、従来地面や机に垂直に置きますが、これは磁石を使うことで地面のかわりに黒板などの壁面に垂直に置く形状になります。  
軽量粘土や発泡スチロールのような軽い素材が適しています。  
壁から飛び出してくるような作品も作れます。  
楽しい発想から思いもよらない作品が生まれます。



## 発泡スチロール球

30520 φ 100mm (1個) ----- ¥330 ¥300  
30521 φ 50mm (5個) ----- ¥352 ¥320  
30522 φ 30mm (10個) ----- ¥330 ¥300

発泡スチロールの軽い玉です。粘土の芯にしたり、モビールの飾りにしたり使い方は自由自在です。



磁石でつきます

制作例



針金を曲げて芯を作る



アルミホイルを絡わせる

軽くするためにアルミホイルの密度は低めに回めます。



軽量粘土をつける



着色する



びっくり・ドッキリの飾り物

針金を曲げて芯にしました。

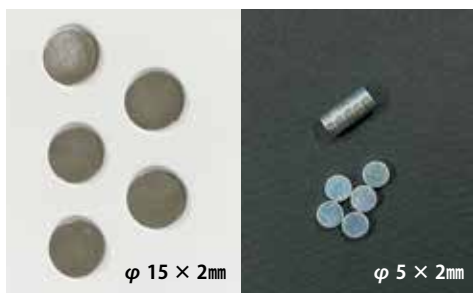

φ 15 × 2mm

φ 5 × 2mm

## ネオジムマグネット

30519 φ 15 × 2mm (5個) ----- ¥550 ¥500  
30529 φ 5 × 2mm (10個) ----- ¥396 ¥360

磁力の強力なネオジムマグネットです。  
接着剤や両面テープで素材に貼り付けます。  
磁力が強いのて柔らかい素材は不向き、硬いものや丈夫なものなど。 ※ 割れやすいので取扱注意

## 磁石セット (10個)

30518 15mm ----- ¥275 ¥250  
30516 20mm ----- ¥330 ¥300  
30517 30mm ----- ¥660 ¥600

軽い粘土に取り付けたり、磁力を利用したおもちゃをつくったり、工夫次第でいろいろ使えます。  
柔らかいものや軽い物に的めています。

## 有孔創作額縁

31107 小 ----- ¥748 ¥680

外寸：164 × 215 × 15mm  
内寸：142 × 193mm

31108 大 ----- ¥1,100 ¥1,000

外寸：240 × 314 × 15mm  
内寸：218 × 292mm

有孔しなベニヤのレリーフ用額  
です。穴に針金などを絡ませるとさらに立体的な作品が制作可能です。

穴あきレリーフ額

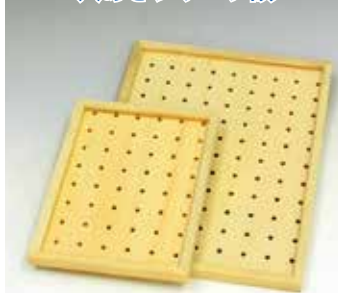

## MDF モデリング台座

30501 ----- ¥385 ¥350

サイズ：120 × 120 × H30mm

材質：MDF材

MDF (エムディーエフ) 製の台座です。

適度な重さがあり  
安定した固定ができます。

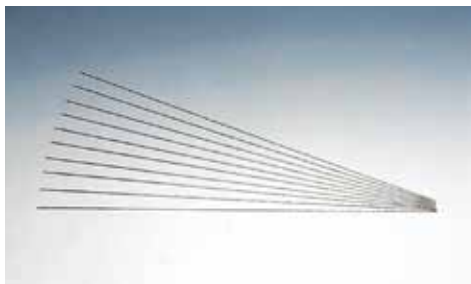

## 針金 (10本)

51150 ----- ¥165 ¥150

サイズ：φ 1.6 × 500mm



## アルミ針金 (1本)

51151 ----- ¥99 ¥90

サイズ：φ 2 × 900mm



## 麻ひも (10本)

31023 ----- ¥550 ¥500

サイズ：1本約φ 3mm × 5m



## 彫塑ベラセット 5本組

31600 ----- ¥2,288 ¥2,080

並ツゲ材、長さ 20cm

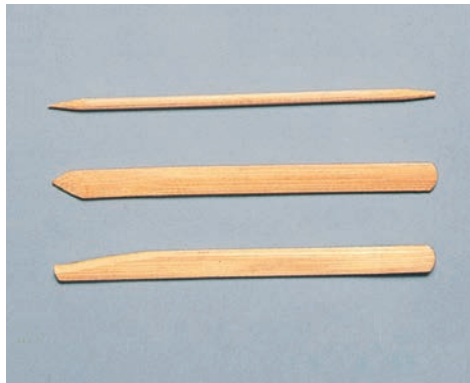
彫塑用 4本、かき出し用 1本のセットです。  
ビニールケース入り。

## 粘土べら (竹製 3本組)

31540 ----- ¥165 ¥150

サイズ：長さ 160mm

材質：竹製

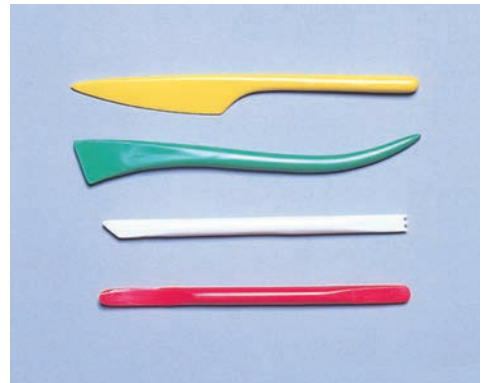

## 粘土べら (プラ製 4本組)

31541 ----- ¥165 ¥150

サイズ：長さ 125～140mm

材質：プラスチック製

注意：形状、色は変更になる場合がございます。



## 手廻しろくろ 樹脂製

31715 ----- ¥2,420 ¥2,200

サイズ：200 × 38mm 290g

回転球入、軽量で回転も滑らかです。

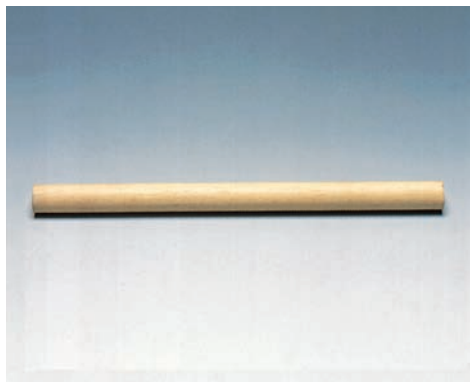

## 粘土のし棒

31520 ----- ¥209 ¥190

サイズ：φ 20 × 280mm 材質：木製  
粘土をシート状にする場合に便利な道具です。

※「京ねんど大」は付いてません

## チャック袋 H-4 (100枚)

31500 ----- ¥990 ¥900

サイズ：幅 170 × チャック下長さ 240 × 0.04mm

粘土の保存に最適です。

無くなり次第廃止



## 粘土板

31502 ----- ¥2,475 ¥2,250

サイズ：360 × 270 × 20mm

材質：ラワン材



## こうさくばん

14300 ----- ¥660 ¥600

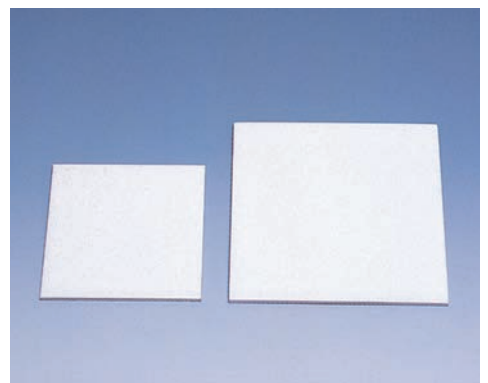
サイズ：320 × 260mm  
厚さ 3mm表は目盛付きの工作板、カッターマットとして、裏は  
つるつるの粘土板として使用できます。

## ホワイトタイル

34672 小 ----- ¥220 ¥200

小サイズ：98 × 98mm

34671 大 ----- ¥396 ¥360

大サイズ：148 × 148mm

樹脂粘土の制作用板台として使用します。表面がツルツルしていますのでとても扱いやすいです。

ターナー アイアンペイント

11391~8 200ml ----- ¥ 1,485 ¥ 1,350

11391 アイアンブラック	11392 アイアンブラウン
11393 アンティークゴールド	11394 アンティークシルバー
11395 アンティークブロンズ	11396 ライトゴールド
11397 ブロンズグリーン	11398 グリーンパティナ

塗装面積：約 4 ~ 4.5㎡ (200ml を一回塗り)  
乾燥時間：夏 1 ~ 2 時間 冬 2 ~ 3 時間

塗るだけで鉄や金属のような質感が表現できる水性ペイント。  
アイアン風の家具や雑貨へのリメイクにおすすめです。

塗れるもの：木部・硬質塩ビ・紙・ダンボール  
塗れないもの：金属・ガラス等 (マルチプライマー使用で塗装可能)

12346 ミニスポンジ (10 個) ----- 264 ¥ 240

サイズ：20 × 30 × 50mm  
スポンジで叩くように塗ると塗りムラも出にくくリアルな金属の質感になります。

ターナー アイアンペイント 黒皮鉄

11387~9 200ml ----- ¥ 1,485 ¥ 1,350



※ 1. 塗布後 2. 軽くウエスで磨いた場合 3. 強くウエスで磨いた場合

塗って磨くだけで黒皮鉄 (くろかわてつ) 調に

塗って磨くだけで、黒皮鉄のように鈍く光独特の光沢感を手軽に再現。塗り方や磨き方で、色の濃淡や光沢感などのさまざまな質感を出せます。水性なのでイヤな匂いが少なく安心安全です。乾燥後は耐水性になります。

使用前によく振って混ぜてください、刷毛や筆で塗ります。乾燥後、ウエスなどで磨き光沢を出します。



<塗れるもの>  
木部・硬質塩ビ・紙・ダンボール  
マルチプライマー使用で塗装可能：金属・ガラス等  
<塗れないもの>  
PE,PP系のプラスチック、ナイロン、軟質エンビなど

塗るだけでザラザラとした金属のような質感



青サビ塗装も可能!



アンティークブロンズ + ブロンズグリーン

アイアンペイント マルチプライマー

11390 200ml ---- ¥ 1,023 ¥ 930

金属類、ガラス、コンクリート、プラスチックの塗装面等によく接着しアイアンペイントの密着を向上させます。

塗装面積：約 4 ~ 4.5㎡ (200ml を一回塗り)  
乾燥時間：20 ~ 30 分 (完全乾燥 1 ~ 2 日)



ブランドサイト

HOW TO USE ペイントレシピなど

より詳しい使い方動画や用途・注意事項がわかりやすく紹介されています。



黒皮鉄のような質感を表現塗って磨くと独特の光沢感を得ることができます!



ブルー



塗って Before



磨く After

さびカラー (水溶性)

32700 青銅色 (青さび) ----- ¥ 3,190 ¥ 2,900

32701 黄銅色 (青さび) ----- ¥ 3,190 ¥ 2,900

32702 赤銅色 (青さび) ----- ¥ 3,190 ¥ 2,900

32703 鉄色 (赤さび) ----- ¥ 3,190 ¥ 2,900

32704 いぶし銀 (補色液) ----- ¥ 3,960 ¥ 3,600

<セット内容> (各色とも)  
塗料 (200g) 1 本、さび発色液 (200g) 1 本  
取り扱い方説明書付き

粘土をはじめ様々な素材に塗って金属とその錆びた感じを表現することができる発色塗料です。

塗膜が薄く、塗り易く、明るい色調から渋い色調まで、独特の金属色調が自由につくれる水性塗料です。粘土、紙、石膏などの彫刻素材、木、金属、合成樹脂など、ほとんどの素材にご利用いただけます。

塗り面積：各色 20 ~ 30 人分の塗装ができます。  
乾燥時間：20 ~ 30 分



<使用方法> 各金属色の塗料を塗り、半乾きの内に発色液をたっぷりと塗ります。乾燥後、古いタオルなどで全面を磨いて調子を整えます。



絵画・画材

デザイン

工芸・民芸

版画・染色

木彫・木工芸

てん刻

彫塑・彫刻

陶芸

ガラス工芸

金属工芸

皮革工芸

七宝焼

資料

備品

絵画・画材

デザイン

工芸・民芸

版画・染色

木彫・木工芸

てん刻

彫塑・彫刻

陶芸

ガラス工芸

金属工芸

皮革工芸

七宝焼

資料

備品



無くなり次第廃止

## こねこねキャンドル A セット

34131 ----- ¥1,023 ¥930

ボールキャンドル (白、青) 各1  
 カラースティック (白、黒、黄、ピンク、青) 各1、  
 説明書

こねこねキャンドルは、**体温でやわらかくなる特別なロウを使ったキャンドル制作キット**です。  
 このセットで2つのキャンドルが完成します。  
 40度のお湯で温めるとさらにやわらかくなり、  
 小さなお子様でも簡単に作ることができます。



無くなり次第廃止

## こねこねキャンドル B セット

34132 ----- ¥1,023 ¥930

ボールキャンドル (白、茶) 各1  
 カラースティック (白、黒、黄、ピンク、茶) 各1、  
 説明書

こねこねキャンドルは、**体温でやわらかくなる特別なロウを使ったキャンドル制作キット**です。  
 このセットで2つのキャンドルが完成します。  
 40度のお湯で温めるとさらにやわらかくなり、  
 小さなお子様でも簡単に作ることができます。



## キャンドルペレット

34135 ----- ¥1,100 ¥1,000

容量：500g

使いやすい粒状のロウです。

湯せんで溶かして使用します。  
 (直火は危険です)



様々な用途にも使用できる  
 キャンドルペレットです



## カラースティック 6色セット

34134 ----- ¥726 ¥660

&lt;セット内容&gt; 白、黒、黄、ピンク、青、茶

体温でやわらかくなる特別なロウを使った  
 カラーキャンドルです。

40度のお湯で温めるとさらにやわらかくなります。

無くなり次第廃止



## ボールキャンドル

34133 ----- ¥176 ¥160

サイズ：φ 40mm

φ 40mmの丸いキャンドルです。

底が平になっていますので安定しておくことができます。

無くなり次第廃止



ぷるぷるキャンドルの上に使用した例  
 透明部分に芯が無い作品です。

ジェルキャンドルキット

34105.11 ~ 15 ----- 各 ¥935 ¥850

- 34105 クリアー      34111 レッド
- 34112 ピンク      34113 バイオレッド
- 34114 イエロー      34115 ブルー

ジェルキャンドルはそのまま使えます。

時間が経っても流動状のままです。  
芯 4 本付き。(150g)  
(日本製)

温せんすると気泡が抜けやすくなります。



ぷるぷるキャンドル (ゼリーキャンドル)

34106 600g ----- ¥2,299 ¥2,090

セット内容：芯 10 本

ジェルキャンドルより透明度が高い  
プルプルしたゼリー状のキャンドルです。

湯せんして使います。  
(日本製)

※火の扱いにはご注意ください。



ぷるぷるキャンドル専用液体染料

34121 ~ 6 5cc ----- 各 ¥528 ¥480

- 34121 レッド      34122 ピンク
- 34123 パープル      34124 イエロー
- 34125 ブルー      34126 グリーン

ぷるぷるキャンドルを溶かした後、一滴ずつ様子を見ながら混ぜます。  
お好みの色になるよう入れて下さい、混色も可能です。  
(日本製)

ぷるぷるキャンドルの使い方



金属製容器で溶かします。  
(直火は危険です)

中央に芯を置きます。倒れない  
様に、割り箸等で支えましょう。

ゆっくりグラスに注ぎます。  
気泡がでにくくなります。

オブジェを入れる場合は、不燃  
性物を入れて下さい。



シェルミックス

13111 ----- ¥770 ¥700  
容量：約 140g

約 9 種類の貝殻が入っています。額縁の周りに貼り  
付けたり、アクセサリーのワンポイントに、観賞用  
など、さまざまな装飾に使用できます。



キャンドルグラス

90817 ----- ¥286 ¥260

サイズ：φ 60 × 70mm  
材質：ソーダガラス 日本製



ガラスマグカップ

90816 ----- ¥605 ¥550

サイズ：φ 68 × 90mm  
材質：ソーダガラス

絵画・画材

デザイン

工芸・民芸

版画・染色

木彫・木工芸

てん刻

彫塑・彫刻

陶芸

ガラス工芸

金属工芸

皮革工芸

七宝焼

資料

備品

陶土とプラスチックが主成分の  
オーブンで焼くことのできる陶土です。



練らずにすぐに使えて、大変扱いやすい陶土です。  
気軽に、思うままにオリジナルの作品をお作り下さい！  
粘土と同じ要領で造れ、乾燥後、焼き上げてアクリル絵の具などで着色するだけで本格的な陶器が作れます。エコとの練り込みはできません

## オーブン陶土

- 34010 工作用** ----- ￥770 ￥700  
瀬戸産蛙目粘土使用 400g
- 34013 黒木節** ----- ￥880 ￥800  
瀬戸産黒木節粘土使用 400g
- 34014 紅陶** ----- ￥770 ￥700  
瀬戸産蛙目粘土使用 400g

焼成温度：各 160～180℃  
乾燥時間：数日から 1 週間  
焼成時間：20 分～1 時間半（作品の大小による）

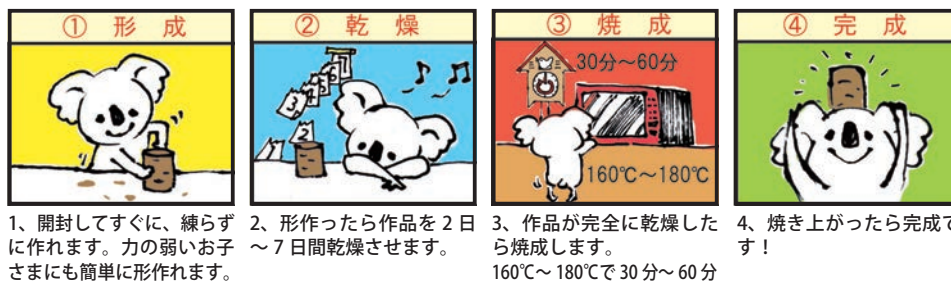
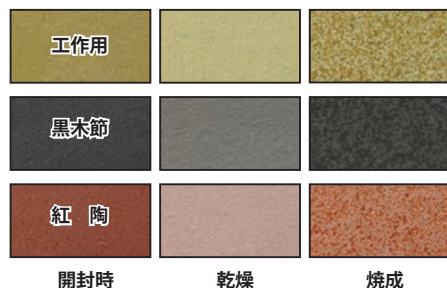

**1. 乾燥** 大きさや厚さによって時間は異なりますが、数日から 1 週間程度です。乾燥すると表面が白くなってきます。新聞などを敷いて風通しのよい所で陰干ししましょう。しっかり乾燥させないと焼いたときに、ひび割れを起します。乾燥後、表面を滑らかにしたい場合はサンドペーパーをかけます。

**2. 焼成** 家庭用オーブンで焼くことが出来ます。ホイルを敷いて作品を置き、160～180℃に設定して焼き上げます。焼成時間は作品によって異なりますが、30 分～60 分です。焼き上がりの目安は乾燥前の陶土の色に近くなることです。焼き足りないと思ったら 10 分単位くらいで時間を延長して下さい、作品の向きを変えたり、裏返しにしたりすると焼きムラになりにくいでしょう。温度が高すぎると焦げて煙りと臭いが出ますので、必ず温度は守って下さい。焼成後すぐの作品は、非常に熱くなっていますので十分に注意して下さい。



**オーブン陶土ミルク 400g**  
**34005** ----- ￥990 ￥900

焼成温度：160～180℃ 乾燥時間：数日から 1 週間  
焼成時間：20 分～1 時間半（作品の大小による）

### イングランド産カオリン粘土使。

着色した時の発色が良い。アクセサリーや人形の制作に咲いた木。他のオーブン陶土と同じ性質で、混ぜて使用することもできます。容量：400g



**オーブン陶土「ろくろ」**  
**34009 1kg** ----- ￥1,980 ￥1,800  
**34004 450g** ----- ￥990 ￥900

焼成温度：160～180℃ 乾燥時間：数日から 1 週間  
焼成時間：20 分～1 時間半（作品の大小による）

### 信楽風の色合い、そのままでも着色しても美しい色合いに仕上がります。

手ひねりはもちろん、ろくろがひける。オーブン陶土「ろくろ」1kgでお茶碗3つ作れます。



## たのしい！オーブン陶土

**61033** ----- ￥495 ￥450

基本から応用まで充実の 16 作品レシピ掲載！  
カラー 48 頁 B6 判



**34003 オープン陶土セット「Premium」** --- ¥8,360 ¥7,600

オープン陶土：工作用・紅陶・黒木節・ミルク・ろくろ各1、「Yu～」1、化粧土1  
 細工用カンナ（KEMPER製）1、たたら板（厚さ5mm）2、のし棒1、平筆1、彩色筆1  
 ガーゼ1、入門書1冊、焼き見本1個

「オープン陶土全5色セット」全色揃ったプレミアムなセット！  
 テキストも付いていてすぐにオリジナルの陶器が作れます。



**34015 オープン陶土セット「Standard」** --- ¥5,830 ¥5,300

オープン陶土「工作用2」「紅陶1」「黒木節1」、防水・防油コート剤「Yu～」1  
 細工用カンナ1、たたら板（厚さ5mm）2、のし棒1、入門書1、焼き見本1個

「はじめに何が必要ですか？」オープン陶土を始めてみたいという方におすすめです。  
 テキストもついていて簡単に制作がはじめられます。  
 陶土も4つ入りでたっぷり作品が作れます。



**オープン陶土用ヘラセット**

**34018** ----- ¥3,300 ¥3,000

<セット内容>  
 リボン型かきだし棒、細工用カンナ、仕上げ用ヘラ  
 テフロン加工ペインティングナイフ

**オープン陶土入門者向けのセット。**

ツール（道具）が欲しい方はこのセットからはじめるのが最適。オープン陶芸用に用意したオリジナルセットです。



**たたら板セット**

**34017** ----- ¥638 ¥580

<セット内容>  
 たたら板（5×30×350mm）2枚、  
 のし棒（φ27×350mm）1本

板作りに必要な厚さ5mmのたたら板を作るためのセットです。



**オープン陶土セット「Basic」**

**34006** ----- ¥1,980 ¥1,800

<セット内容> 工作用オープン陶土  
 防水・防油コート剤「Yu～」100cc、刷毛、入門書

**手軽にオープン陶土をはじめてみたいという方におすすめです。**

テキストも付いていてすぐにオリジナルの陶器が作れます。コート剤「Yu～」も付いているので食器作りもできます。



**オープン陶土専用 化粧土「白」**

**34016 100cc** ----- ¥770 ¥700

成分：陶土・防腐剤・水（厚生労働省安全基準適合）

ヤコのオープン陶土専用の着色剤です。白い模様や柄を描いたり、白い器なども作れます。化粧土「白」は重厚感のある、独特な風合いに仕上がります。乾燥時間に差をつけて塗布する事でマスキングや象眼作りの手法が使えます。



**オープン陶土専用耐水・耐油コート剤 Yu～マット（ゆ～マット）**

**34002 100cc** ----- ¥1,100 ¥1,000

オープン陶土にコート剤「Yu～マット」を塗ることにより、耐水・耐油となり食器等にご使用できます。「Yu～マット」は食品添加物等の安全基準に合格した安全な商品です。作品焼成後塗布し100～120℃で20分ほど加熱し定着させます。加熱定着後は艶のないマットな仕上がりになります

※オープン陶土以外にはお使いにならないで下さい。



**オープン陶土専用耐水・耐油コート剤 Yu～（ゆ～）**

**34012 100cc** ----- ¥1,100 ¥1,000

オープン陶土にコート剤「Yu～」を塗ることにより、耐水・耐油となり食器等にご使用できます。「Yu～」は食品添加物等の安全基準に合格した安全な商品です。作品焼成後塗布し100～120℃で20分ほど加熱し定着させます。また作品の艶出しや絵柄のコーティングとしてご使用いただけます。

※オープン陶土以外にはお使いにならないで下さい。

絵画・画材

デザイン

工芸・民芸

版画・染色

木彫・木工芸

てん刻

彫塑・彫刻

陶芸

ガラス工芸

金属工芸

皮革工芸

七宝焼

資料

備品

## しがらき粘土

34302 ----- ￥308 ￥280

容量：1kg

焼成温度：素焼き 800℃ 本焼き約 1250℃

## 産地の天然土を精選調合しました。

素地割れの少ない高級陶芸粘土です。  
よく焼きしまり、本格的な陶器を制作することが可能です。

## &lt;用途&gt;

茶碗、湯のみ、各種コップ、各種皿、土瓶、きゅうす、お猪口、徳利、箸置き、灰皿、楊枝入れ、箸立て、花瓶、ペン立て、ペントレー、コースター、鍋敷き、鈴、風鈴、笛、ペーパーウェイト（文鎮）、お面、表札、レリーフ、オブジェなど。

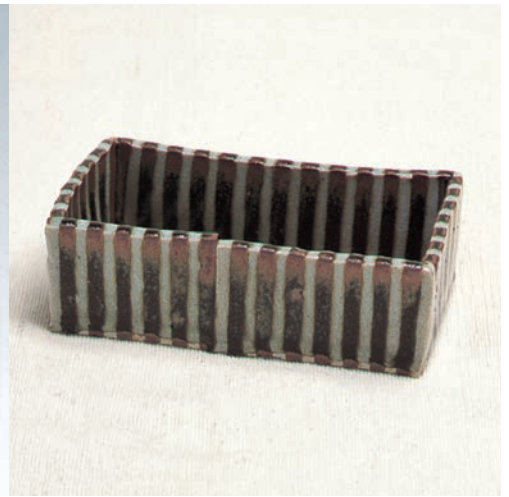

## テラコッタ粘土

34300 ----- ￥308 ￥280

容量：1kg

焼成温度：素焼き 750～850℃

温度を上げることにより、朱色から赤鉄色に変化します。

## 「テラコッタ (terra cotta)」

## イタリア語で「素焼き」のことです。

この粘土は、素焼きをすると美しい朱色に焼き上がります。

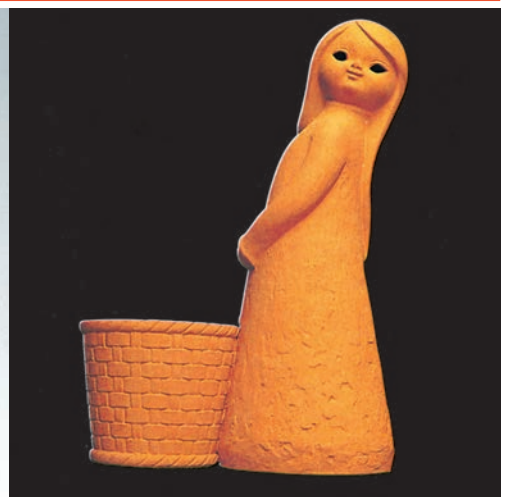

はにわなどを制作するのに最適で、ひび割れの少ない高級粘土です。

## やけるんだ

34200 ----- ￥902 ￥820

## &lt;セット内容&gt;

野焼き用粘土 (550g) 1個

燃焼材 (420g) 1袋

燃焼筒 1本

十字段ボール 1

## 窯を使わず、屋外で簡単に野焼きが楽しめる陶芸セットです。



マッチ 1本で点火でき、炎があまり立たないため、風があるときでも安全性が高いです。

燃焼時間は、わずか3～4時間ですみます。

カーボンの働きにより黒くなり、金属感のある光沢に仕上がります。「あぶり」「せめ」「さまし」の焼き物の3条件を備えた本格派です。

通常の「落ち葉焼き」などと比べると焼きむらが少なく仕上がります。

やけるんだの粘土は、自然の土で作ってありますので、まれに黒いかびのようなものが出るときがありますが、無害です。これは、焼成すると消えてしまいます。

## やけるんだの制作手順

古代の人間の知恵に接することが出来、だれでも簡単に野焼きが楽しめるセットです



## &lt;焼成前&gt;

粘土の色は薄い黄色、焼成前は十分乾燥させて下さい。夏場で7日、冬場で15日は乾燥が必要です。



## &lt;焼成後&gt;

燃焼材の中のカーボンの働きで黒く焼き上がり、水に溶けなくなります。ボロキレなどで磨くと、金属感のある黒い光沢が出てきます。

自分達が作った物が、どのように焼けるか？という夢や、粘土が焼けると固く強くなり、水にも溶けなくなるという驚き。そして何よりも自分達が焼き物を焼いたという喜びと感動を与えるのが焼き物教育です。

現在、多くの学校では、焼成窯で焼くには子どもたちではあまりにも危険であり、また窯を焼く技術をもった先生も少ないのが現状です。最近、子どもたちの参加できる野焼きが見直されてきましたが、一部地域を除いては、その燃料の落葉・木材の入手が困難なことも現状です。そこで開発されたこの「燃焼材」は上記の様な特徴をもっていて、子どもたちにも安全に、確実に野焼きが体験できる理想的な燃焼材です。土に熱を加えると水に溶けなくなることを発見した、古代の人間の知恵に接することが出来、教育的効果は大きなものがあります。

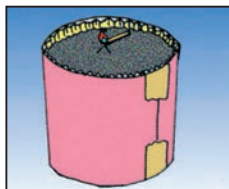
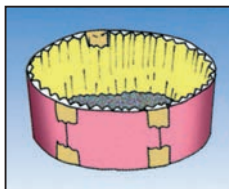
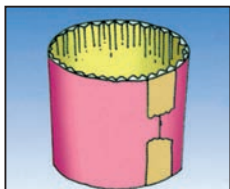

1、燃焼筒をガムテープで貼り合わせて円筒形をつくり、地面やコンクリートの上に置きます。

多数の作品を一度に焼く場合は、燃焼筒をたくさん貼り合わせて大きな円筒形をつくります。

2、燃焼材を下に敷き、作品を入れます。燃焼筒よりも2～3 cm位間をあけます。

3、さらに、作品が埋るくらいまで燃焼材を入れた後、上部に火を点火します。

4、焼成後は、焼き物だけが残り、あとの掃除も簡単です。

5、使い古しの布などで磨くと、金属感のある黒い光沢が出てきます。



# 各地の陶芸土シリーズ やきもの三昧

信楽、京都、美濃、瀬戸、越前、九谷、萩、唐津などの六古陶に始まり、茶陶として磨かれ、現在もそれぞれに個性的な魅力ある焼き物を作り続ける陶業地の土の中より、特に特長な陶芸土を選びすぐってお届けいたします。

テストピース 左から

素焼 約 800°C	酸化 約 1210°C	還元 約 1210°C
---------------	----------------	----------------

※大きさを収縮の目安となります。



萩土

唐津土

仁清土



瀬戸貫入土 - 染め付け



越前土水簸 - 焼締め炭化手鉢



楽焼・白 (20kg)

34330 ----- ¥8,470 ¥7,700



楽焼・赤 (20kg)

34331 ----- ¥9,020 ¥8,200



信楽・古陶土 (20kg)

34332 ----- ¥8,580 ¥7,800



信楽・陶板土 (20kg)

34333 ----- ¥7,260 ¥6,600



五斗蒔 (ごともぎ) (20kg)

34335 ----- ¥6,270 ¥5,700



萩土 (20kg)

34339 ----- ¥17,050 ¥15,500



新美濃赤土 (20kg)

34340 ----- ¥7,480 ¥6,800



仁清土 (にんせいつち) (20kg)

34341 ----- ¥8,580 ¥7,800



越前土・水簸 (すいひ) (20kg)

34343 ----- ¥14,080 ¥12,800



唐津土 (15kg)

34344 ----- ¥8,030 ¥7,300



土鍋土 (20kg)

34345 ----- ¥7,480 ¥6,800



瀬戸・貫入土 (20kg)

34346 ----- ¥5,500 ¥5,000

絵画・画材

デザイン

工芸・民芸

版画・染色

木彫・木工芸

てん刻

彫塑・彫刻

陶芸

ガラス工芸

金属工芸

皮革工芸

七宝焼

資料

備品



### らくやき用透明釉薬 (液体) 容量：1L

34421 ----- ¥4,840 ¥4,400

約 800 ~ 900°C で透明に焼き上がるらくやき専用釉薬です。

釉かけの終わった作品をすぐ 800°C 以上の窯に入れると、割れることがよくありますので、窯の上などでよく余熱を加えてから、窯の中に入れます。

(他の作品とくっつかないように注意) 20 ~ 30 分位して釉薬が完全に透明になってから、自然に冷めるのを待ちます。

液状ですからすぐに使用できます。



### らくやき用釉薬 (液体) 500cc

34441 赤 ----- ¥5,280 ¥4,800

34442 黄 ----- ¥4,114 ¥3,740

34443 黒 ----- ¥4,114 ¥3,740

34444 緑 ----- ¥4,114 ¥3,740

34445 茶 ----- ¥4,114 ¥3,740

34446 青 ----- ¥4,114 ¥3,740

34447 白 ----- ¥4,114 ¥3,740

素焼した作品に均一 (2mm 程) に付着させます。

絵具と釉薬が一体となっていますから、一度の付着で光沢と色が発色しガラスのツヤが出ます。

焼成温度：800°C 程度  
※窯の性能、焼成数などの焼成環境により前後します。



### 織部釉 (おりべ)

34487 ----- ¥4,070 ¥3,700

容量：1L (液体、ポリ容器入り)

焼成温度：酸化 1180 ~ 1230°C  
還元 1230 ~ 1280°C

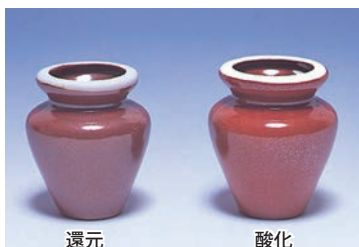

### 鉄赤釉 (てつあか)

34488 ----- ¥5,170 ¥4,700

容量：1L (液体、ポリ容器入り)

焼成温度：酸化 1180 ~ 1230°C  
還元 1230 ~ 1280°C



### 天目釉 (てんもく)

34489 ----- ¥4,070 ¥3,700

容量：1L (液体、ポリ容器入り)

焼成温度：酸化 1180 ~ 1230°C  
還元 1230 ~ 1280°C



### 白萩釉 (しろはぎ)

34490 ----- ¥4,070 ¥3,700

容量：1L (液体、ポリ容器入り)

焼成温度：酸化 1180 ~ 1230°C  
還元 1230 ~ 1280°C



### 瑠璃釉 (るり)

34491 ----- ¥5,170 ¥4,700

容量：1L (液体、ポリ容器入り)

焼成温度：酸化 1180 ~ 1230°C  
還元 1230 ~ 1280°C



### 海鼠釉 (なまこ)

34492 ----- ¥5,170 ¥4,700

容量：1L (液体、ポリ容器入り)

焼成温度：酸化 1180 ~ 1230°C  
還元 1230 ~ 1280°C



### 飴釉 (あめ)

34493 ----- ¥4,070 ¥3,700

容量：1L (液体、ポリ容器入り)

焼成温度：酸化 1180 ~ 1230°C  
還元 1230 ~ 1280°C



### 伊羅保釉 (いらほ)

34494 ----- ¥4,070 ¥3,700

容量：1L (液体、ポリ容器入り)

焼成温度：酸化 1180 ~ 1230°C  
還元 1230 ~ 1280°C



### 鉄砂釉 (てつさ)

34495 ----- ¥4,070 ¥3,700

容量：1L (液体、ポリ容器入り)

焼成温度：酸化 1180 ~ 1230°C  
還元 1230 ~ 1280°C



### 青磁釉 (せいじ)

34496 ----- ¥4,070 ¥3,700

容量：1L (液体、ポリ容器入り)

焼成温度：酸化 1180 ~ 1230°C  
還元 1230 ~ 1280°C



### 辰砂釉 (しんしゃ)

34497 ----- ¥5,390 ¥4,900

容量：1L (液体、ポリ容器入り)

焼成温度：酸化 1180 ~ 1230°C  
還元 1230 ~ 1280°C



### 透明釉 (とうめい)

34498 ----- ¥3,960 ¥3,600

容量：1L (液体、ポリ容器入り)

焼成温度：酸化 1180 ~ 1230°C  
還元 1230 ~ 1280°C

※ この枠の釉薬はメーカー在庫限りの商品です。注文時ご確認ください。

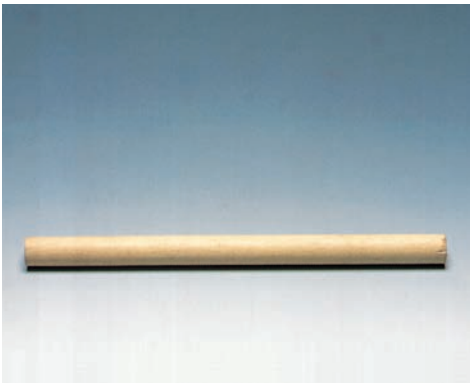

## 粘土のし棒

31520 ----- ¥209 ¥190

サイズ：φ 20 × 280mm

材質：木製

粘土の表面をなだらかにする場合に使用する道具です。

注意：のし棒のみでのたたら制作は、粘土内の空気が抜けませんので、行なわないでください。

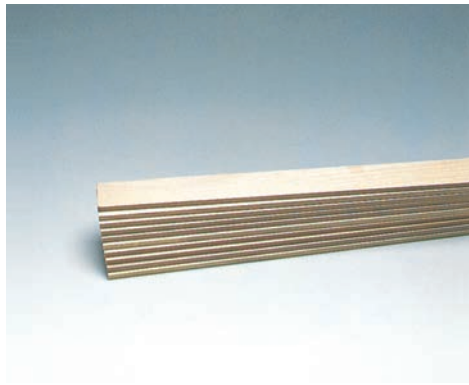

## たたら板 (10枚)

31550 ----- ¥1,716 ¥1,560

サイズ：450 × 30 × 5mm

陶芸の技法の一つである、「板づくり」をするために、粘土を板状にするための板です。粘土の塊の左右に同じ段だけたたら板を積み上げ、同じ枚数ずつはずしながら、切り糸や切り針金で粘土を切って板状の粘土を作っていきます。



## 粘土板

31502 ----- ¥2,475 ¥2,250

サイズ：360 × 270 × 20mm

材質：ラワン材

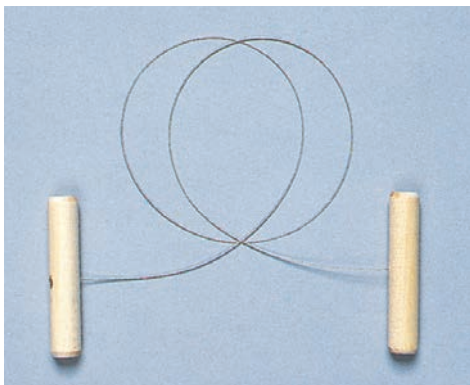

## 切り針金

31300 ----- ¥330 ¥300

サイズ：480mm

取手付き、ステンレス製

陶芸の技法の一つである、「板づくり」をするために、粘土の塊を切るための針金です。



## 切り糸

31301 ----- ¥275 ¥250

サイズ：480mm 取手付

板づくりをするために、粘土の塊を切ったり、ろくろから作品を切り離すための糸です。



## 弓

31302 ----- ¥330 ¥300

サイズ：線の幅 85mm

材質：ステンレス製

作品の口縁を整えるのに使います。



## 乳鉢・乳棒セット

6054 小(外φ 90mm) ----- ¥660 ¥600

6055 大(外φ 120mm) ----- ¥1,045 ¥950

板づくりのための接着用のどべや、その他の技法でも補修用のどべを作ったりするのに使います。また、釉薬のすりつぶし作業にもご使用になれます。



## 手廻しろくろ 樹脂製

31715 ----- ¥2,420 ¥2,200

サイズ：200 × 38mm 重量：290g

回転球入、軽量で回転も滑らかです。彫塑台、展示台としても使えます。



## 成型用品 8点セット

34019 ----- ¥1,815 ¥1,650

&lt;セット内容&gt;

スポンジ、切り針金

平線かきべら 2種、コテ 2種

目打ち針、ヘラ、ケース入り。

絵画・画材

デザイン

工芸・民芸

版画・染色

木彫・木工芸

てん刻

彫塑・彫刻

陶芸

ガラス工芸

金属工芸

皮革工芸

七宝焼

資料

備品

絵画・画材

デザイン

工芸・民芸

版画・染色

木彫・木工芸

てん刻

彫塑・彫刻

陶芸

ガラス工芸

金属工芸

皮革工芸

七宝焼

資料

備品

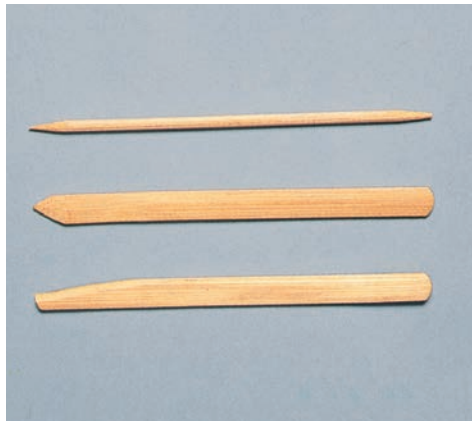

### 粘土べら (竹製 3本組)

31540 ----- ¥165 ¥150

サイズ：長さ：160mm

材質：竹製

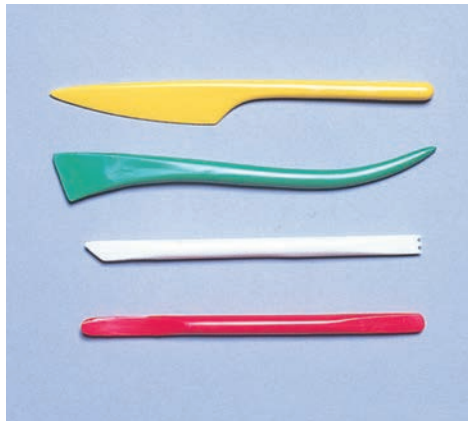

### 粘土べら (プラ製 4本組)

31541 ----- ¥165 ¥150

サイズ：長さ 125 ~ 140mm

材質：プラスチック製

注意：形状、色は変更になる場合がございます。



### 彫塑ベラセット 5本組

31600 ----- ¥2,288 ¥2,080

並ツゲ材、長さ 20cm

彫塑用 4本、かき出し用 1本のセットです。ビニールケース入り。



31641 1

31642 2

31643 3

31644 4

31645 5

31646 6

31647 7



31648 8

31649 9

31650 10

31651 11

31653 13

31654 14

### 粘土平線かきべら

31641 ----- ¥880 ¥800 サイズ：長さ：170 ~ 220mm

31642 ~ 31646 ----- 各 ¥770 ¥700

31647 ~ 31650 ----- 各 ¥682 ¥620 彫塑作品の制作における粘土の削り、および石膏型からの粘土のかき出しに使用します。

31651、31653、31654 ----- 各 ¥770 ¥700



31661 1

31662 2

31663 3

31664 4

31665 5

31666 6

### 粘土丸線かきべら

31661 ~ 31666 ----- 各 ¥462 ¥420

サイズ：長さ：170 ~ 220mm

彫塑作品の制作における粘土の削り、および石膏型からの粘土のかき出しに使用します。

### 粘土べら

31601 ~ 31638

各 ¥715 ¥650

サイズ：長さ約 200mm

材質：堅木製

硬くねばりがあり水分の多い土粘土などによる作品制作には最適の粘土べらです。

※印は無くなり次第廃止

※ 31625 No.25 は廃止

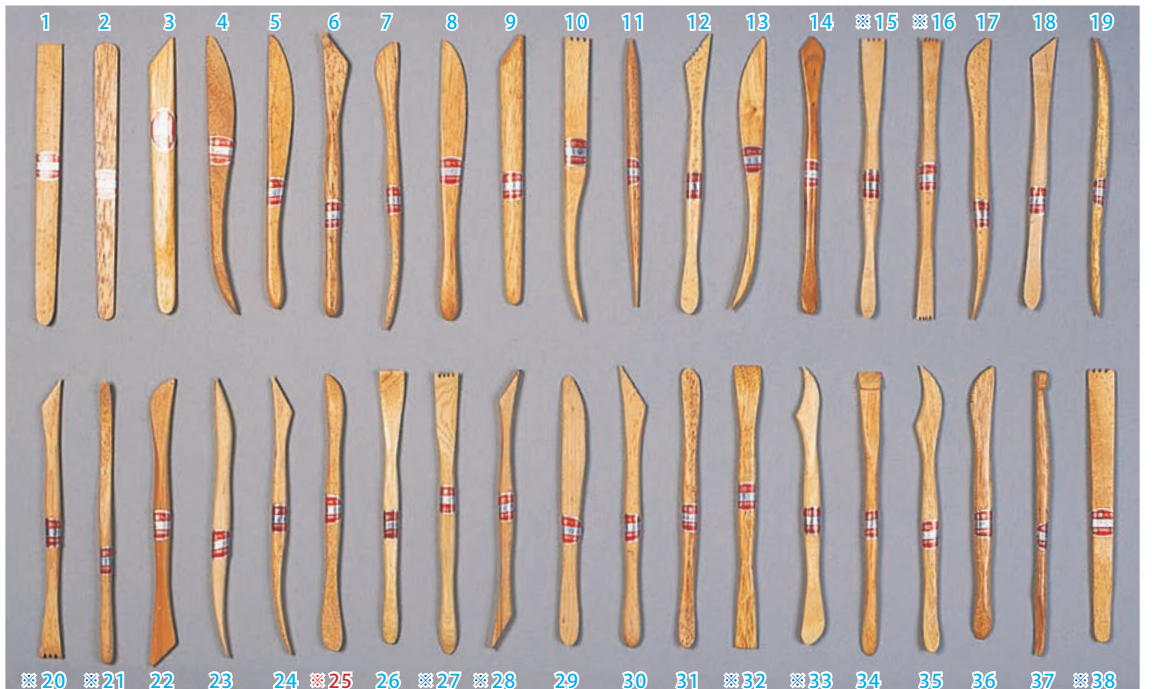

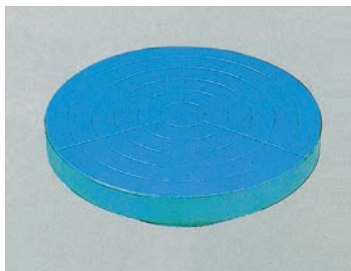

手廻しろくろ A

31570 ----- ¥7,700 ¥7,000

サイズ：φ 180 × H47mm 2.3kg  
ペアリング数 1 個

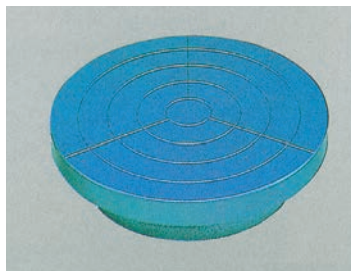

手廻しろくろ B

31574 ----- ¥8,030 ¥7,300

サイズ：φ 190 × H50mm 3.3kg  
ペアリング数 1 個

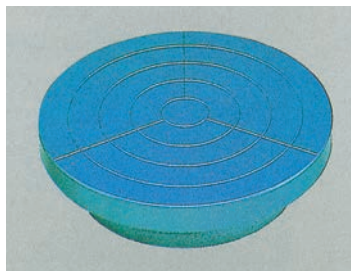

手廻しろくろ C

31571 ----- ¥8,910 ¥8,100

サイズ：φ 220 × H70mm 3.7kg  
ペアリング数 1 個

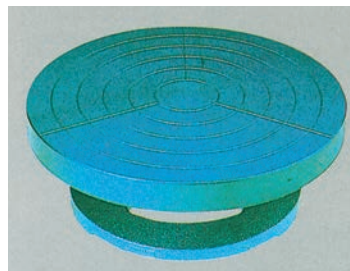

手廻しろくろ D

31572 ----- ¥12,210 ¥11,100

サイズ：φ 250 × H90mm 5.3kg  
ペアリング数 2 個

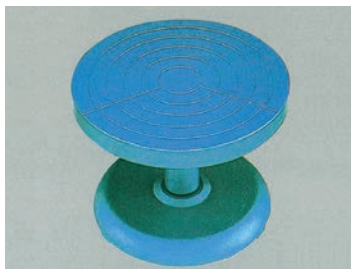

手廻しろくろ E

31575 ----- ¥19,360 ¥17,600

サイズ：φ 250 × H190mm 7.3kg  
ペアリング数 2 個

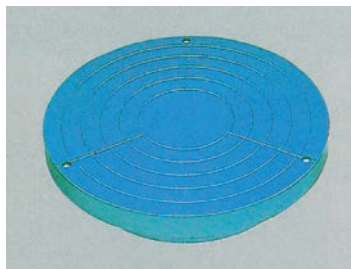

手廻しろくろ F

31576 ----- ¥22,110 ¥20,100

サイズ：φ 300 × H75 mm 10.3kg  
ペアリング数 2 個

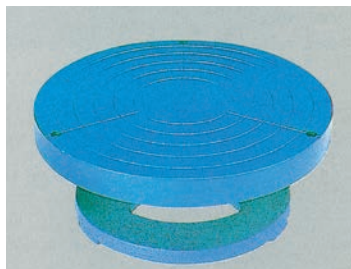

手廻しろくろ G

31573 ----- ¥22,110 ¥20,100

サイズ：φ 300 × H120mm 10.9kg  
ペアリング数 2 個

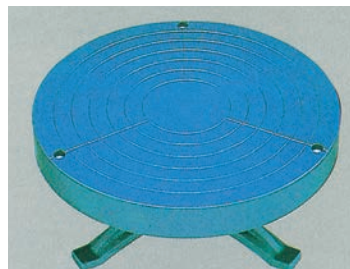

手廻しろくろ H

31577 ----- ¥44,330 ¥40,300

サイズ：φ 350 × H170mm 18.5kg  
ペアリング数 2 個

手押し・手おこし石膏型

石膏型の裏面に板状の陶芸用粘土（たたら）を押し付けたりたたいたりして成形する技法です。皿等の底の浅い形状のものに向いています。

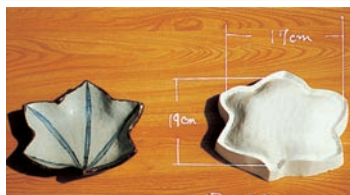
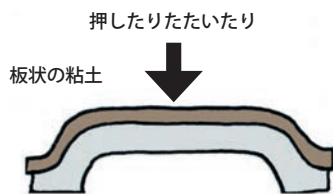

手押し石膏型 もみじ

32530 ----- ¥4,510 ¥4,100

型のサイズ  
W170 × 190 × 深さ 33mm

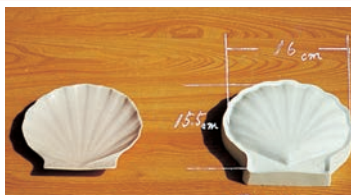

手押し石膏型 貝

32529 ----- ¥4,070 ¥3,700

型のサイズ  
W160 × 155 × 深さ 17mm



手おこし石膏型 オカリナ

32527 小 ----- ¥3,410 ¥3,100

32528 大 ----- ¥4,510 ¥4,100

完成サイズ  
小 W135 × D34 × H75mm  
大 W170 × D43 × H95mm

鑄込み用石膏型

石膏型を利用して陶芸用粘土を器等に成形する技法です。まず、分割された雌型を組み立ててゴムバンドでしばります。そこへ陶芸用粘土を液状にした「泥漿」(どべ)をいっぱい流し込みます。一定の時間(20~30分)をおいた後、残った泥漿を流し出します。石膏には吸水力があるため、石膏型の内側に一定の厚さの粘土が付着するわけです。泥漿が完全に乾燥した後(30~40分後)に、型をはずします。

※この頁に掲載している写真は、いずれも完成見本であって、型(商品)の写真ではありません。

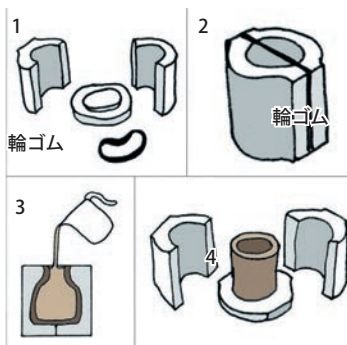

鑄込み用泥漿

32520 ----- ¥12,430 ¥11,300

容量：10L (ポリ容器入り)



湯のみ

32521 小 ----- ¥5,720 ¥5,200

32522 大 ----- ¥5,940 ¥5,400

完成サイズ：小 φ 80 × H95  
大 φ 85 × H105mm



コーヒーカップ

32523 ----- ¥6,380 ¥5,800

完成サイズ：φ 90 × H75mm



マグカップ

32524 ----- ¥6,600 ¥6,000

完成サイズ：φ 85 × H95mm



抹茶井戸茶碗

32525 ----- ¥8,800 ¥8,000

完成サイズ：φ 135 × H95mm



抹茶筒茶碗

32526 ----- ¥8,800 ¥8,000

完成サイズ：φ 135 × H80mm

絵画・画材

デザイン

工芸・民芸

版画・染色

木彫・木工芸

てん刻

彫塑・彫刻

陶芸

ガラス工芸

金属工芸

皮革工芸

七宝焼

資料

備品



34611~4 スクラッチ皿 小 (φ 215mm) ----- ¥ 968 ¥ 880

34611 青 34612 緑 34613 茶 34614 黒

34610 別途 焼成代 ----- ¥ 330 ¥ 300

34601~4 スクラッチ皿 大 (φ 240mm) ----- ¥ 1,111 ¥ 1,010

34601 青 34602 緑 34603 茶 34604 黒

34600 別途 焼成代 ----- ¥ 330 ¥ 300



34651~4 スクラッチタイル 小 (98 × 98mm) ----- ¥ 462 ¥ 420

34651 青 34652 緑 34653 茶 34654 黒

34650 別途 焼成代 ----- ¥ 330 ¥ 300

34641~4 スクラッチタイル 大 (148 × 148mm) ----- ¥ 704 ¥ 640

34641 青 34642 緑 34643 茶 34644 黒

34640 別途 焼成代 ----- ¥ 330 ¥ 300



※夫・小どもに、時計は別売です。

34631~4 スクラッチ時計皿 小 (φ 215mm) ----- ¥ 1,188 ¥ 1,080

34631 青 34632 緑 34633 茶 34634 黒

34630 別途 焼成代 ----- ¥ 330 ¥ 300

34621~4 スクラッチ時計皿 大 (φ 240mm) ----- ¥ 1,287 ¥ 1,170

34621 青 34622 緑 34623 茶 34624 黒

34620 別途 焼成代 ----- ¥ 330 ¥ 300

中心に時計を組み込むための穴のあいた陶製の丸皿です。これをスクラッチして白い色を出し、窯で焼き上げ、時計を取り付けると、素敵なインテリアになります。

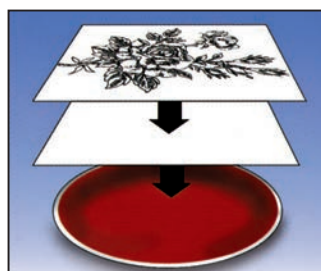

1. 下絵とカーボン紙をセロテープなどでしっかりと固定してください。



2. 鉛筆やボールペンなどの先の尖ったもので輪郭線をなぞって転写してください。



3. ニードルやカッターナイフでスクラッチします。

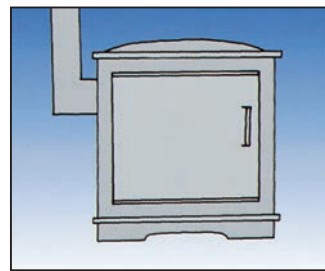

4. 焼窯で焼きます。(800℃)

#### <制作方法>

釉薬が塗ってある表面に、ニードルや釘、カッターナイフなどでスクラッチして陶器の白い部分を出すことにより描画します。

焼成は、電気炉を使用します(800℃)。窯の無い場合は、当社にて焼成も引き受けております。

<納期> 当社への作品到着後、約2週間

<注意> 卒業記念品の場合は、毎年2月10日が焼成の締切日です。これよりも遅れますと卒業式に間に合わない場合があります。

#### 焼成依頼はココにアクセス!

※焼成依頼用紙は、美術工芸センターWEBサイト「てづくり横丁!」で入手できます。(PDF)

こちらのQRコードまたは

「てぶよこ」で検索!

URL <http://www.bijutukogei.co.jp>

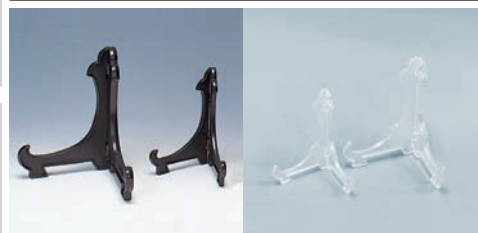

#### 皿立て

15411 黒小 (高さ 120mm) ----- ¥ 198 ¥ 180

15410 黒大 (高さ 150mm) ----- ¥ 242 ¥ 220

材質: プラスチック製

15413 透明小 (高さ 120mm) ----- ¥ 286 ¥ 260

15412 透明大 (高さ 150mm) ----- ¥ 319 ¥ 290

材質: プラスチック製



#### タイル額縁

34655 小用 (内寸 98mm角) ----- ¥ 297 ¥ 270

34645 大用 (内寸 148mm角) ----- ¥ 352 ¥ 320

材質: プラスチック製

<用途> スクラッチタイル、ホワイトタイル用

#### ニードル

22100 針ニードル (120mm) ----- ¥ 66 ¥ 60

安定した太さの線が彫れます。

22101 角ニードル (120mm) ----- ¥ 99 ¥ 90

使い方により、太い線、細い線が彫れます。

#### デザイン用カーボン紙 (100枚)

14013 黒 ----- ¥ 3,300 ¥ 3,000

14014 青 ----- ¥ 3,300 ¥ 3,000

14015 赤 ----- ¥ 3,685 ¥ 3,350

サイズ: 270 × 380mm

紙、木につきます。

対象物の色に合わせて選ぶと作業が楽です。

貼り絵の要領で陶器に転写できる



転写紙 (800℃タイプ)

34660 10色セット ----- ¥3,300 ¥3,000

34661 ~ 70 単色 ----- 各¥374 ¥340

- 34661 茶
- 34662 黄
- 34663 青
- 34664 緑
- 34665 黄緑
- 34666 グレー
- 34667 赤
- 34668 オレンジ
- 34669 黒
- 34670 桃

サイズ：230 × 170mm  
焼成温度：800℃



特殊低温転写紙

34659 10色セット ----- ¥1,573 ¥1,430

赤 茶 黄 青 緑 黄緑 オレンジ グレー 黒 ピンク 各1枚

サイズ：210 × 110mm 焼成温度：200℃

オープンレンジ：200℃ 20分  
オーブトースター：170℃ 10～15分

オープンレンジ、オーブトースターなどで、焼成できます

※電子レンジは使用できません。



オープンカラー

34658 6色セット ----- ¥2,420 ¥2,200

<セット内容>

赤 黄 青 緑 白 黒 各7cc、うすめ液 20cc

オープンで焼くことのできる陶器・ガラス用の絵具です。

微妙な色が作れ、筆のタッチや濃淡もくっきり。温度は150℃で、約30分で完全に硬化しますが、自然乾燥でも十分な硬さに仕上がります。混色は自由にできます。食器に使用しても毒性はなく安全です。

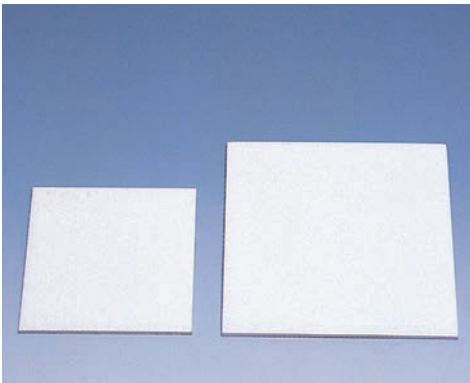

転写紙用白陶器用ホワイトタイル

34672 ホワイトタイル小 ----- ¥220 ¥200  
サイズ：98 × 98mm

34676 小の焼成代 (800℃焼成) --- ¥330 ¥300

34671 ホワイトタイル大 ----- ¥396 ¥360  
サイズ：148 × 148mm

34675 大の焼成代 (800℃焼成) -- ¥330 ¥300



転写紙用白陶器用マグカップ

34678 白マグカップ ----- ¥594 ¥540  
サイズ：φ 79 × 88mm

34677 焼成代 (800℃焼成) ----- ¥330 ¥300



転写紙用白陶器用皿

34673 白皿 ----- ¥715 ¥650  
サイズ：φ 215mm

34679 焼成代 (800℃焼成) ----- ¥330 ¥300



ぬりえカップ 無くなり次第廃止

34790 ----- ¥1,012 ¥920

<セット内容>

マグカップ (φ 82 × 高さ 96mm) 1  
カラーパレット (赤、黄、緑、藍、黒) 1枚、小筆 1本

特製の絵付け用カラーパレットでマグカップに描画し、カップの中に熱湯を入れると絵が焼き付きます。



クレヨンカップ

34780 ----- ¥1,045 ¥950

<セット内容>

マグカップ (φ 82 × 高さ 96mm) 1  
クレヨン (赤、黄、緑、青、黒) 各1本  
クレヨン用ホルダー付き (スチロール製)

特製の絵付け用クレヨンでマグカップに描画し、カップの中に熱湯を入れると絵が焼き付きます。



ペンカップ

34781 ----- ¥1,056 ¥960

<セット内容>

マグカップ (φ 79 × 高さ 88mm) 1  
ペン (緑、青、黒、赤、だいだい) 各1本

特製の絵付け用ペンでマグカップに描画し、カップの中に熱湯を入れると絵が焼き付きます。



絵画・画材

デザイン

工芸・民芸

版画・染色

木彫・木工芸

てん刻

彫塑・彫刻

陶芸

ガラス工芸

金属工芸

皮革工芸

七宝焼

資料

備品

## 1つの図案で大量生産ができるサンドブラスト APR-ASA システム

サンドブラストは、ガラスの表面にコンプレッサーで硬い砂を吹き付けて彫刻する技法です。



APR-ASA システムとは、学校からいただいた原稿をサンドブラスト用のマスキングシートに製版し、一つの図案により、サンドブラストの大量生産をするシステムです。校章をはじめ、学校や学級、または部活動、PTA 活動、イベントなどにおけるオリジナルデザインの卒業記念品やイベントの記念品をつくることができます。

## APR ペーパーウェイト

90840 ..... ¥1,738 ¥1,580

サイズ：φ 70 × 約 15 ~ 17mm厚 原稿サイズ：φ 55mm以内

掲載価格は完成品（素材と加工費込み）1個の価格です。

1回の注文総数は、10個以上でお願いします。

## &lt;納期&gt;

原稿到着 → 校正 → デザイン完成後、約2週間。

3学期の卒業シーズンは、毎年注文が殺到いたしますので、なるべくお早めにお申し込みくださいますようお願いいたします。

※ サンドブラスト加工依頼は、『サンドブラスト加工申し込み書』に記入していただきます。WEBサイトからダウンロードかFAXでお送りしますのでおしらせください。



年度内原稿の〆切は、毎年1月末日到着分までです。

※ 以降のご注文分は原稿校正などありますので、卒業式に間に合わない可能性があります。

## サンドブラスト（記念品）の注文システム

1. 学校では、原稿を作成し、制作する数を決めていただきます。

できあがった原稿は、学校に出入りされている教材店様にお渡しください。

## &lt;原稿データ&gt;

φ 55mmに収まるサイズで、「イラストレーター形式」で

「文字をアウトライン化（最小14pt）」した

データ原稿を当社までお送りください。

再現できる最小幅は0.5mmです。これ以上細かい線は表現できません。

線や空き幅が0.5mm以下にならないよう確認してください。

版下等の打ち合わせ（質問や修正点、および納期）につきましては直接当社にお電話していただいても結構です。

2. 原稿を元に版下を制作いたします。

この時点で、校正、および原稿の確認を学校をお願いいたします。学校からのOKが出ましたら、フィルムの制作をいたします。

3. 加工終了後、発送致します。

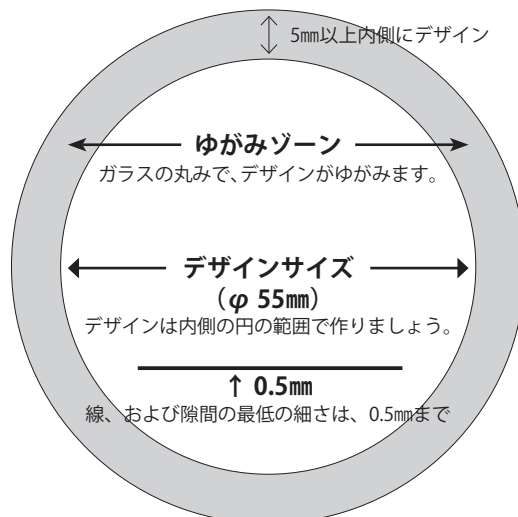
デザインが歪まず、  
綺麗に仕上がる原稿の作り方

ペーパーウェイト実寸 (φ 70mm)



**サンドブラスト**とは、コンプレッサーで硬い粒子（アルミナ）を吹きかけてガラスや石などの表面を彫刻する技法です。この方法は、本来は、船の底のさび落としなどに使用されていた機械をガラス工芸に利用しはじめたのが始まりで、比較的新しいガラス技法といえます。

**サンドブラストセット**

90825 ----- ¥1,034 ¥940

90830 プラスト加工費 ----- ¥220 ¥200

<セット内容>

- 教材用ペーパーウェイト (φ 68 × 約 16mm) 1個
- 版画カーボン紙 (100 × 100mm) 1枚
- トレーシングペーパー (100 × 100mm) 1枚
- 専用マスキングテープ (100 × 100mm) 1枚
- アートナイフ木柄 (長さ 135mm) 1本
- 説明書付き



**教材用としてご好評いただいておりますペーパーウェイトに必要な用具とともにセットいたしました。**

授業では、ペーパーウェイトに専用テープを張り、オリジナルの図柄をステンシルの様にカットして下さい。この状態のものをお送り下されば、プラスト加工した後、学校へご返送いたします。 **納期：作品到着後、約 2 週間**

**注意：加工面は裏面のみです。**

※ サンドブラスト加工依頼は、「サンドブラスト加工申し込み書」に記入していただきます、WEB サイトからダウンロードか FAX でお送りしますのでおしらせください。

**デザインが歪まず、綺麗に仕上がる原稿の作り方**

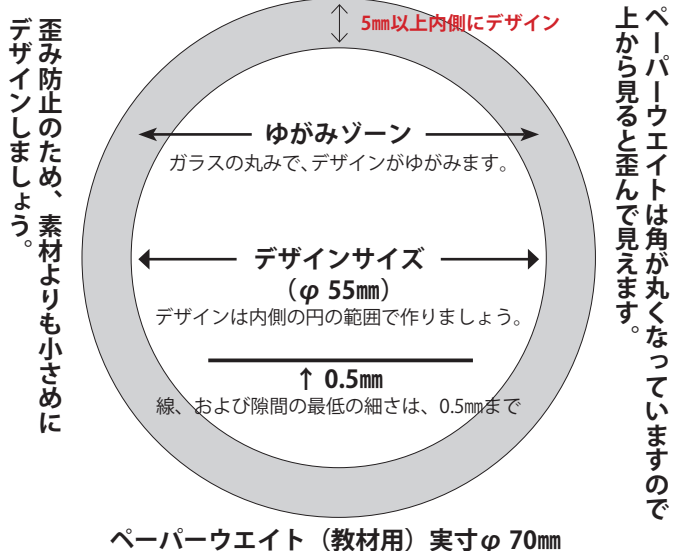

**マスキング用グリーンマスク**

- 90205 グリーンマスク 100 × 100mm ----- ¥66 ¥60  
ペーパーウェイト用
- 90206 グリーンマスク 100 × 250mm ----- ¥154 ¥140  
タンブラー、マグカップ用
- 90207 グリーンマスク 250 × 250mm ----- ¥374 ¥340  
丸皿用

粘着力が強いサンドブラスト用マスキングマスクです。

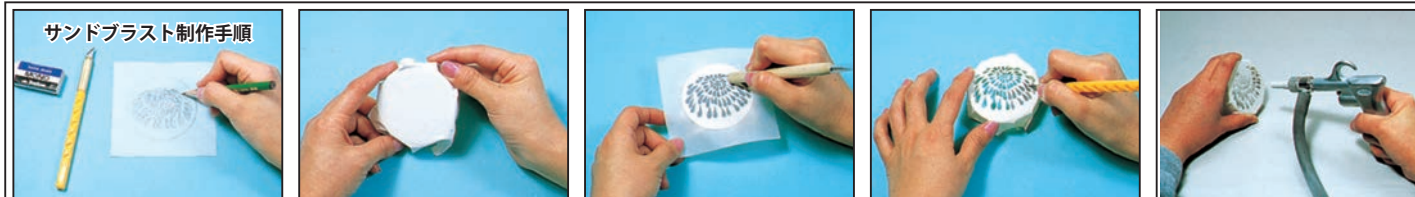

- デザインを考え、ペーパーウェイトの形とサイズに合わせてトレーシングペーパーに下絵を描きます。専用テープに直接描くこともできますが、この場合、描いた図柄は、左右逆になりますので注意してください。
- ペーパーウェイトの裏面にビニールテープを貼ります。下絵をトレーシングペーパーに描いた場合、裏返しにして、カーボン紙でペーパーウェイトに張ったテープに転写します。
- テープに転写された図柄をカッターナイフで切り抜きます。
- サンドブラストをかけたい（彫りたい）と思う部分を上図の様に切り抜きます。ここまで授業でできましたら、学校に出入りされている業者様を通して、当社へお送りください。
- 当社にてサンドブラスト加工をいたしました後、学校へご返送致します。

※ガラスが破損しないように梱包状態には充分にお気を付けてお送りください。

**サンドブラスト用ビニールテープのマスキング方法例**

コンプレッサーで圧力をかけた空気に砂を混ぜて噴射するのでしっかりとマスキングしてください。

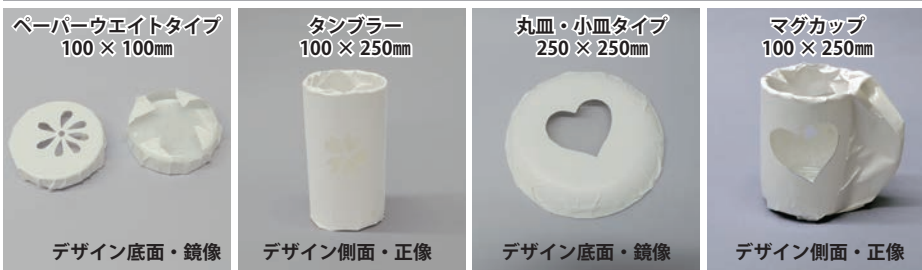

**加工はココにアクセス！**

※加工依頼用紙は、美術工芸センター WEB サイト「てづくり横丁！」で入手できます。(PDF) または FAX でお送りしますのでお知らせください。

WEB ページはこちらの QR コード または「てぶよこ」で検索！



URL <http://www.bijutukogei.co.jp>

絵画・画材  
デザイン  
工芸・民芸  
版画・染色  
木彫・木工芸  
てん刻・彫刻  
彫塑・彫刻  
陶芸  
ガラス工芸  
金属工芸  
皮革工芸  
七宝焼  
資料  
備品



## ペーパーウェイト

90820 教材用 ----- ¥ 825 ¥ 750

サイズ: φ 70 × 約 16mm 材質: ソーダガラス 「日本製」

90830 PW ブラスト加工費 ----- ¥ 220 ¥ 200

使用するテープ: 100 × 100mm

側面も金剛砂があたらないように他のビニールテープで覆い、破損しないように梱包してお送りください。納期: 作品到着後、約 2 週間

注意: 加工は裏面のみです (5mm以上内側にデザイン)



## 縦型ペーパーウェイト

90827 ----- ¥ 968 ¥ 880

サイズ: 表 W76 × H66mm 裏 W74 × H65mm 約 18mm 材質: ソーダガラス 「日本製」

90830 PW ブラスト加工費 ----- ¥ 220 ¥ 200

使用するテープ: 100 × 100mm

側面も金剛砂があたらないように他のビニールテープで覆い、破損しないように梱包してお送りください。納期: 作品到着後、約 2 週間

注意: 加工は裏面のみです (5mm以上内側にデザイン)

※ サンドブラスト加工依頼は、「サンドブラスト加工申し込み書」に記入していただきます、WEB サイトからダウンロードか FAX でお送りしますのでおしらせください。



## 角型ペーパーウェイト 無くなり第廃止

90821 ----- ¥ 550 ¥ 500

サイズ: 65 × 65 × 約 20mm

材質: ソーダガラス 「日本製」

90830 PW ブラスト加工費 ----- ¥ 220 ¥ 200

使用するテープ: 100 × 100mm

側面も金剛砂があたらないように他のビニールテープで覆い、破損しないように梱包してお送りください。納期: 作品到着後、約 2 週間

注意: 加工は裏面のみです (5mm以上内側にデザイン)



「日本製」

## カラーペーパーウェイト

無くなり次第廃止

90881 ピンク ----- ¥ 330 ¥ 300

サイズ: φ 68 × 約 16mm

材質: ソーダガラス

90830 PW ブラスト加工費 ----- ¥ 220 ¥ 200

使用するテープ: 100 × 100mm

側面も金剛砂があたらないように他のビニールテープで覆い、破損しないように梱包してお送りください。納期: 作品到着後、約 2 週間

注意: 加工は裏面のみです (5mm以上内側にデザイン)

当社販売以外のテープ (通常のビニールテープ) などをご使用にならないでください。加工中にはがれてきますので、当社では責任を負いかねます。



「日本製」

## クリスタルペーパーウェイト

90800 ----- ¥ 1,705 ¥ 1,550

サイズ: φ 75 × 17mm 材質: クリスタルガラス

90830 PW ブラスト加工費 --- ¥ 220 ¥ 200

使用するテープ: 100 × 100mm

側面も金剛砂があたらないように他のビニールテープで覆い、破損しないように梱包してお送りください。納期: 作品到着後、約 2 週間

注意: 加工は裏面のみです (5mm以上内側にデザイン)

無くなり第廃止

ペンシル 1 本で  
ガラス彫刻が楽しめます。

## ガラスリッツェンセット

90003 ----- ¥ 3,038 ¥ 2,762

先端部分でガラス表面をスクラッチすることにより、線による彫刻ができます。使用するガラスは、ソーダガラスよりもクリスタルガラスの方が柔らかく、ダイヤモンドポイントの技法には向いています。思ったより簡単にガラスが彫れます。

先端工具  
ダイヤモンド 4 本  
GC 砥石 2 本  
ホルダー 1 本

無くなり第廃止

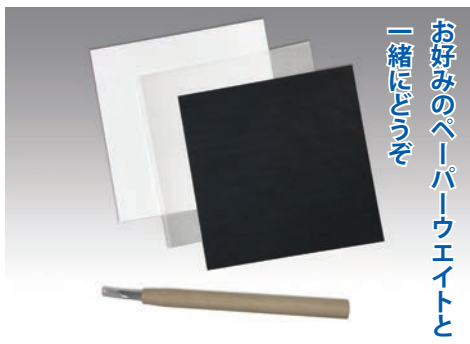
お好みのペーパーウェイトと  
一緒にどうぞ

## サンドブラストマスクングセット

90832 ----- ¥ 220 ¥ 200

版画カーボン紙 (100 × 100mm)  
トレーシングペーパー (100 × 100mm)  
マスクングテープ (100 × 100mm)  
アトナイフ木柄、説明書付きサンドブラストの 10cm 角のマスクングに必要な用具のセットです。  
ペーパーウェイトや板ガラスなどに適しています。

※マスクングテープの色がグリーンに変わる予定です。

**サンドブラスト加工の注意・製作時のお願い**

マスクングが不十分だと意図しない箇所も削れる場合がございます。  
**サンドブラスト用ビニールテープを貼る時の注意！**

ガラス面はキレイに拭いて下さい。(アルコールや中性洗剤で)  
 汚れや、油分(手の油)などが付着していると、テープの粘着力が弱くなり、  
 加工中に吹き飛ばしてしまう場合があります。



※加工面は側面のみです。



**しゅ注意!**

隙間があるとそこから砂が入り込みますのでキレイに貼って下さい。  
 加工は、送られてきた状態で加工致します。当社での補修は致しません

※ マグカップ取っ手加工や深掘りなど、特殊加工は別料金で可能ですご相談ください。



**取っ手もマスクング**

マグカップは 300 × 200mm のビニールテープを使用し、全体を覆うように取っ手もマスクングしてください。

**ガラスマグカップ**

90816 ----- ￥605 ￥550

サイズ：φ 68 × 90mm 材質：ソーダガラス

90838 サンドブラスト加工費(ガラスマグカップ)----- ￥385 ￥350

使用するテープ：300 × 200mm  
 底面も金剛砂があたらないように他のビニールテープで覆い、破損しないように梱包してお送りください。納期：作品到着後、約 2 週間  
**※加工は側面のみです、取っ手加工はできません。**

※ サンドブラスト加工依頼は、「サンドブラスト加工申し込み書」に記入していただきます、WEB サイトからダウンロードか FAX でお送りしますのでおしらせください。



※加工面は側面のみです。

**ストレートタンブラー**

90814 ----- ￥352 ￥320

サイズ：φ 64 × 109mm 材質：ソーダガラス

90836 サンドブラスト加工費(ストレートタンブラー)---- ￥385 ￥350

使用するテープ：200 × 200mm  
 底面も金剛砂があたらないように他のビニールテープで覆い、破損しないように梱包してお送りください。納期：作品到着後、約 2 週間



**ウッディーポット**

90818 ウッディーポット小(φ 85 × H95mm)----- ￥1,188 ￥1,080

材質：ソーダガラス/フタは木 高さのサイズは、フタまで含めたサイズです。

90848 サンドブラスト加工費(ウッディーポット小)----- ￥385 ￥350

使用するテープ：200 × 200mm  
 当社へ加工依頼をされる際には、フタは必ずはずしてお送り下さい。  
 納期：作品到着後、約 2 週間  
**注意！加工は側面のみです。(周囲約 250mm)**

当社販売以外のテープ(通常のビニールテープ)などはご使用にならないでください。加工中にはがれてきますので、当社では責任を負いかねます。



**ブラスト用鏡**

90807 ----- ￥264 ￥240

サイズ：100 × 100 × 厚さ 3mm 材質：ガラス製鏡

90808 サンドブラスト加工費(ブラスト用鏡)----- ￥330 ￥300

使用するテープ：100 × 100mm  
 加工面以外も金剛砂があたらないように他のビニールテープで覆い、破損しないように梱包してお送りください。納期：作品到着後、約 2 週間



※加工面は底の中心よりφ 150mmのみです。

**ガラス丸皿**

90812 ----- ￥957 ￥870

サイズ：φ 210 × 26mm 材質：ソーダガラス

90831 サンドブラスト加工費(ガラス丸皿)----- ￥440 ￥400

使用するテープ：200 × 200mm  
 加工面以外も金剛砂があたらないように他のビニールテープで覆い、破損しないように梱包してお送りください。納期：作品到着後、約 2 週間

絵画・画材

デザイン

工芸・民芸

版画・染色

木彫・木工芸

てん刻

彫塑・彫刻

陶芸

ガラス工芸

金属工芸

皮革工芸

七宝焼

資料

備品

カラーガラスモザイクタイル

90701 ~ 29 各色 (25 個) ----- 各 ¥220 ¥200

- |               |              |                  |
|---------------|--------------|------------------|
| 90701 白 廃止    | 90710 濃 緑    | 90729 ダークブラウン    |
| 90702 クリーム 廃止 | 90713 ピーチ    | 90724 グレー        |
| 90703 ライム     | 90714 キャロット  | 90725 ダークグレー     |
| 90705 ピンク     | 90715 レッド    | 90726 ブラック       |
| 90707 ワイン     | 90716 スカイ 廃止 | 90727 クリアー       |
| 90708 若 草     | 90720 ベージュ   | 90728 スモーク(つや消し) |
| 90709 緑       | 90721 ブラウン   |                  |



サイズ: 約 10 × 10 × 3mm (手作りのためサイズは多少前後します)

通常のガラススタイルは角がガラス特有の鋭角になっており、けがをする危険性がありましたが、本製品は角が丸く手を切る危険性が少なく安全です。

約 800 度セラミック焼成 (環境や安全に配慮した無鉛顔料使用) ですので剥がれたり変色の心配はありません。

※無くなり次第廃止。



ガラスボール (200 個入) サイズ: φ 17mm 無くなり次第廃止

- |            |               |
|------------|---------------|
| 90850 オーロラ | ¥1,430 ¥1,300 |
| 90851 乳白色  | ¥2,640 ¥2,400 |
| 90852 ブルー  | ¥2,640 ¥2,400 |

粘土工芸 (額やお城、お面など) にポイント的に埋め込んで使用したり、ガラスボールどうしをエポキシ系接着剤などで接着してランタンの制作をしたりすることができます。



ビーチグラス

90856 ----- ¥1,925 ¥1,750

大きさ: 10 ~ 40mm 容量: 約 1kg

瓶等のかけらをミルにかけて角を落としたものです。半透明で色は混合されています。エポキシ系接着剤などで接着してランタンの制作をしたり、モザイクにしたり、その他、様々な造形的な用途に御利用いただけます。

ガラス棒

- |                |               |  |
|----------------|---------------|--|
| 90101 白透明      | ¥990 ¥900     |  |
| 90102 ピンク透明    | ¥990 ¥900     |  |
| 90103 ルリ透明     | ¥990 ¥900     |  |
| 90104 水色透明     | ¥990 ¥900     |  |
| 90105 グリーン透明   | ¥990 ¥900     |  |
| 90106 濃グリーン透明  | ¥990 ¥900     |  |
| 90107 赤透明      | ¥2,090 ¥1,900 |  |
| 90108 パステルブルー  | ¥990 ¥900     |  |
| 90109 パステルイエロー | ¥990 ¥900     |  |
| 90110 パステルピンク  | ¥990 ¥900     |  |
| 90111 黒不透明     | ¥990 ¥900     |  |
| 90112 白不透明     | ¥990 ¥900     |  |



バーナーワークとは、様々な色のガラス棒をバーナーで溶かし、他の色とくっつけたり、ねじったり、ピンセットやはさみで形を作っていくガラス工芸の技法の一つです。

<用途>  
マドラー、箸置きアクセサリなど。



クラフトビーズ 12 色 (10g)

5901 ~ 19 ----- 各 ¥143 ¥130

サイズ: φ 2mm

- |                 |                 |
|-----------------|-----------------|
| 5901 ブラック (不透明) | 5902 ホワイト (不透明) |
| 5903 ホワイト       | 5904 グレー        |
| 5906 ローズオレンジ    | 5907 オレンジミドル    |
| 5909 イエロー       | 5912 イエローグリーン   |
| 5913 グリーン       | 5916 ブルーミドル     |
| 5917 ウルトラマリン    | 5919 ラベンダー      |

サイズ: φ 5 ~ 8 × 長さ約 500mm

※ 価格変更または在庫限りで廃止になる場合があります。お問い合わせください

絵画・画材

デザイン

工芸・民芸

版画・染色

木彫・木工芸

てん刻

彫塑・彫刻

陶芸

ガラス工芸

金属工芸

皮革工芸

七宝焼

資料

備品

パート・ド・ヴェールセット

90300 ----- ¥2,310 ¥2,100

<セット内容>

- カレット透明 150g
- 色ガラス粉6色(色番3、4、5、6、7、8)各2g
- マイルドブラスター(耐火石こう)1kg
- 油粘土(エンゼルライト)1kg
- 型取り用箱(100×80×80mm)1枚

パート・ド・ヴェールは、七宝電気炉を使ってできる簡単なガラスの技法です。

油粘土で原形を作り、耐火石こうで雌型を取り、ガラスカレットを入れて800℃で焼成します。ペーパーウエイト、はしおき、アクセサリーなどの小物を作ることができます。色ガラス粉を練って雌型の裏面に塗る方法もありますが、カレットのみを使用した方が、透明感がです。

パート・ド・ヴェール 単品

90302 カレット透明 150g ----- ¥550 ¥500

※無くなり次第廃止

30240 油粘土 1kg ----- ¥572 ¥520

32510 耐火石こう 1kg ----- ¥770 ¥700

90305 型取り用箱(ボール紙) ----- ¥132 ¥120



※無くなり次第廃止



パート・ド・ヴェール用型

90301 ----- ¥1,650 ¥1,500

サイズ: 外寸 143 × 60 × 25mm

アクセサリー用。

3種類の形の作品が同時に作れます。

作品完成サイズは、長方形 21 × 39、だ円形 28 × 39、円直径 40mmです。

カレットを山盛りにして焼成した場合、3～4割中に沈みます。

パート・ド・ヴェールの制作手順



1. 油粘土で原形を作ります。



2. 台の部分を油粘土で下部につけ足します。この部分は完成時にはなくなります。



3. 型取り用箱を組み立てて枠を作り、作品を中に置き、耐火石こうを流しこみます。



4. 完全に乾燥したら、中の油粘土を抜き取ります。



5. 型に水で練った色ガラス粉を塗り、その上にカレットを山盛り状に入れます。(焼成後、容量が約2割減ります。)



6. 電気炉に入れ、800℃～850℃で約15～25分焼成します。その後600℃まで下げ、スイッチを切ります。



7. 徐冷中は電気炉の扉は開けず、翌日冷たくなった石こうの型を取り出し、型をこわします。作品を水で洗います。

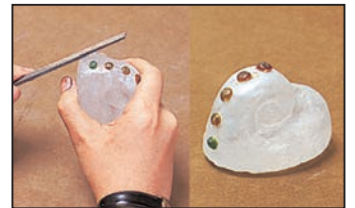

8. ガラスの余分な部分(バリ)などを砥石や電動研磨機でけずり落とし、完成です。



小型七宝電気炉 スーパー 100T

7030 デジタル式 ----- ¥107,800 ¥98,000

消費電力: 400W 100V 最高温度: 999度

炉内寸法: W85 × H60 × D120mm

外径寸法: W185 × H225 × D230mm

重量: 4kg

<標準付属品>

金あみ、ピンセット、炉床板、くら、受け皿、補修剤、セラミックボード、ブランケット、タイマー付き。

色カレット

90311～8  
8色 各150g



90311 バイオレット ----- ¥1,540 ¥1,400

90312 コバルトブルー ----- ¥1,650 ¥1,500

90313 ブルー ----- ¥1,540 ¥1,400

90314 水色 ----- ¥1,540 ¥1,400

90315 グリーン ----- ¥1,540 ¥1,400

90316 ゴールドブラウン ----- ¥1,540 ¥1,400

90317 ピンク ----- ¥1,870 ¥1,700

90318 乳白色 ----- ¥1,760 ¥1,600



90311

90312

90313

90314



90315

90316

90317

90318

色ガラス粉

90321～8  
8色 各10g



90321 バイオレット ----- ¥110 ¥100

90322 コバルトブルー ----- ¥121 ¥110

90323 ブルー ----- ¥110 ¥100

90324 水色 ----- ¥110 ¥100

90325 グリーン ----- ¥110 ¥100

90326 ゴールドブラウン ----- ¥110 ¥100

90327 ピンク ----- ¥143 ¥130

90328 乳白色 ----- ¥132 ¥120

90303 8色セット(各5g) ----- ¥550 ¥500



90321

90322

90323

90324



90325

90326

90327

90328

絵画・画材

デザイン

工芸・民芸

版画・染色

木彫・木工芸

てん刻

彫塑・彫刻

陶芸

ガラス工芸

金属工芸

皮革工芸

七宝焼

資料

備品

## スタンドグラス用ガラス板 A セット (不透明) サイズ: 150 × 150 × 3mm

90620 下の 6 種のセット ----- ¥3,190 ¥2,900

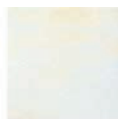
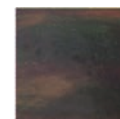
90621  
GA2180  
¥528 ¥48090622  
GA315  
¥528 ¥48090623  
GA187  
¥737 ¥67090624  
GA4218  
¥528 ¥48090625  
GA2617  
¥528 ¥48090626  
GA59  
¥528 ¥480

## スタンドグラス用ガラス板 B セット (不透明) サイズ: 150 × 150 × 3mm

90630 下の 6 種のセット ----- ¥3,190 ¥2,900

90631  
GA200  
¥528 ¥48090632  
GA359  
¥737 ¥67090633  
GA142  
¥528 ¥48090634  
GA80  
¥528 ¥48090635  
GA891  
¥528 ¥48090636  
GA317  
¥528 ¥480

## スタンドグラス用ガラス板 C セット (透明) サイズ: 150 × 150 × 3mm

90640 下の 6 種のセット ----- ¥3,190 ¥2,900

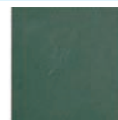
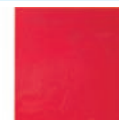
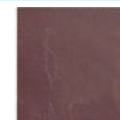
90641  
GA01  
¥528 ¥48090642  
GA146  
¥528 ¥48090643  
GA150  
¥528 ¥48090644  
GA41  
¥737 ¥67090645  
GA41115  
¥528 ¥48090646  
GA136  
¥528 ¥480

※このページの商品は、納期のかかる場合があります。



## ガラスカッター

90511 --- ¥2,310 ¥2,100

サイズ: 長さ 160mm

※形状が変わる場合があります。



## カッティングオイル

90516 ----- ¥275 ¥250

容量: 30cc



## モザイク用カッター

90521 --- ¥7,700 ¥7,000

サイズ: 長さ 200mm

※六角レンチ付き



## ガラスプライヤー

90512 --- ¥4,840 ¥4,400

サイズ: 長さ 180mm



## 専用型紙切ハサミ

90518 --- ¥2,200 ¥2,000

サイズ: 長さ 210mm  
※片側 2 枚刃 (1mm) です。

## はんだごて

90508 --- ¥3,630 ¥3,300

100W



## はんだ 100g

90509 --- ¥1,078 ¥980

100g

※はんだは価格変動しますので  
お問合せください

## 銅箔テープ

90513 --- ¥2,970 ¥2,700

サイズ: 幅 5.5mm × 33m



## フラックス

90514 ----- ¥660 ¥600

容量: 100cc



## パティーナ

90520 ----- ¥308 ¥280

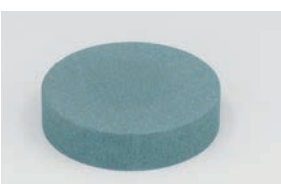
容量: 30cc  
※ハンダを銅色に変色させます。

## ガラス用丸砥石

90519 --- ¥3,300 ¥3,000

サイズ: φ 104 × 25mm



## プラニッパー

90517 ----- ¥1,650 ¥1,500

サイズ: 長さ 200mm

## プラニッパーの使い方

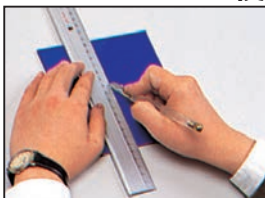

1. ガラスカッターで、ガラスに傷を入れます。



2. 上図のように、プラニッパーでガラスをはさみます。

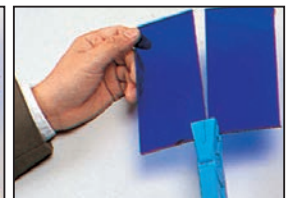

3. プラニッパーに力を入れるとガラスは、カッターで引いた傷の通りに割れます。



バラエティ BOX

90730 ----- ¥2,530 ¥2,300

完成サイズ：W120 × D95 × H35mm

<セット内容>

カット済みガラス板、はんだ、銅テープ鎖  
フラックス、綿棒、パティナー、蝶番パイプ

はんだごて1本あれば完成します。

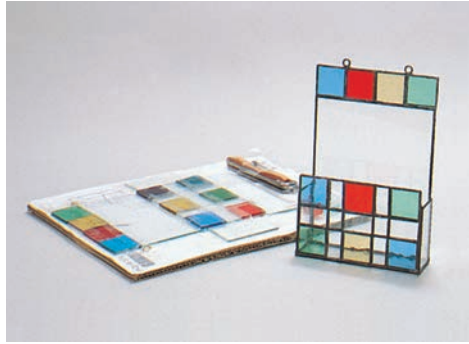

レターラックキット

90731 ----- ¥1,870 ¥1,700

完成サイズ：W125 × D40 × H183mm

<セット内容>

カット済みガラス板、パティナー、はんだ、綿棒  
銅テープ、リング2個、フラックス

はんだごて1本あれば完成します。

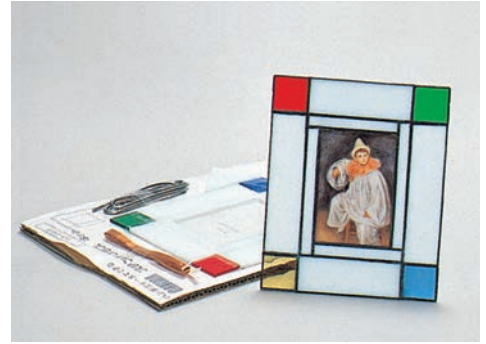

フォトスタンド

90732 ----- ¥1,870 ¥1,700

完成サイズ：W148 × H180mm

<セット内容>

カット済みガラス板、パティナー、綿棒、はんだ  
銅テープ、フラックス

写真サイズ：60 × 95mm (最大)  
はんだごて1本あれば完成します。

※注意：セットされているガラスの色は、写真とは異なる場合がありますので、予め御承ください。 ※セットされているガラスの色は2～3色で、模様入りもあります。

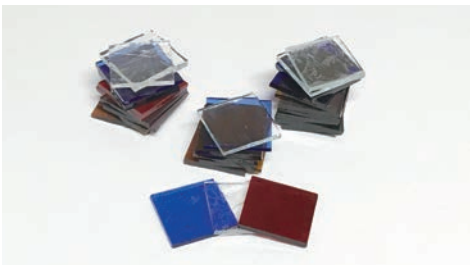

バラエティ BOX 用スペアガラス

90740 10枚組 ----- ¥385 ¥350

(約30 × 30 × 3mm)

※注意：セットされているガラスの色は、写真とは異なる場合がありますので、予め御承ください。 ※セットされているガラスの色は2～3色で、模様入りもあります。

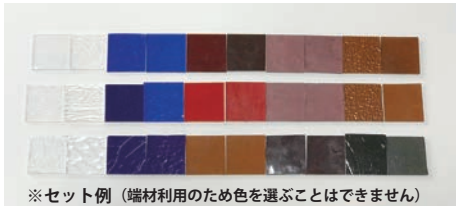

※セット例 (端材利用のため色を選ぶことはできません)



Aセット 不透明タイプ

Bセット 透明タイプ (黒は不透明)

モザイク用ガラス6色セット

90651 A ----- ¥1,320 ¥1,200

90652 B ----- ¥1,210 ¥1,100

一枚サイズ：約100 × 100mm

モザイク用の色ガラスです。

モザイクは、白色セメントやフレスコに使用する石灰泥に小片を埋め込む技法です。

これは、スタンドグラスよりも簡単です。  
時計や器などをつくることも可能です。

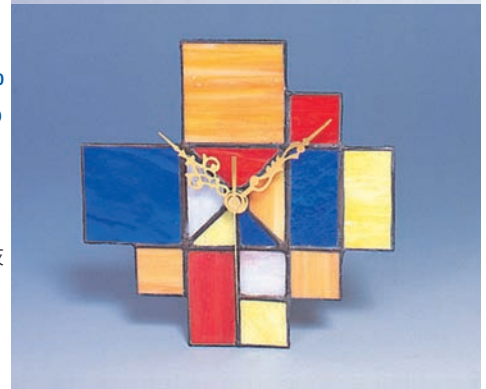

おやすみライト照明器具

90741 ----- ¥825 ¥750

サイズ：H43mm (ソケットのみ)

仕様：5W なつめ型豆ランプ

クリップ式台座、ねじ止め器具付き

スイッチ付きの小さな室内用常備灯です。

おやすみライト用デザイン (フラワータイプ、三面タイプ) に対応しています。



Aセット



Bセット

おやすみライト用ガラス6色セット

90742 A フラワータイプ -- ¥1,430 ¥1,300

90743 B 三面タイプ ----- ¥1,320 ¥1,200

完成サイズ：H78mm (夏目球までの高さ)

サイズ一つのガラス板は約100 × 100mm

色：A 不透明タイプ / B 透明タイプ

付属品：デザイン型紙9点

おやすみライト照明器具用のガラス板セットです。  
1セットで2～3個の作品が出来ます。

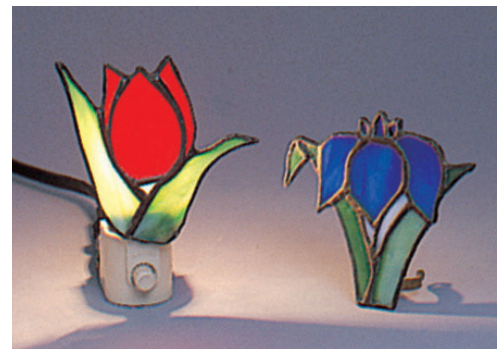

絵画・画材

デザイン

工芸・民芸

版画・染色

木彫・木工芸

てん刻

彫塑・彫刻

陶芸

ガラス工芸

金属工芸

皮革工芸

七宝焼

資料

備品

## アートクレイシルバー

35111 7g	-----	¥2,310	¥2,100
35112 10g	-----	¥3,190	¥2,900
35113 20g	-----	¥5,830	¥5,300
35114 50g	-----	¥14,300	¥13,000

650℃から焼成できる低温焼成タイプの銀粘土です。粒子の細かな「微粒純銀粉末」の採用により、ガラスや陶磁器、SV925製の金具など、他素材との組み合わせにも適していて、安定した収縮率と、焼き上がりの美しい光沢が特長です。

## 35115 ペーストタイプ 20g -- ¥5,500 ¥5,000

## 【ペーストタイプとは】

粘土タイプに一定量の水を加えて練り込み、液状にしたものです。

1. 粘土タイプの乾燥品同士の接着
2. ひび割れなどの修正
3. 模様を描く（盛り付け）など

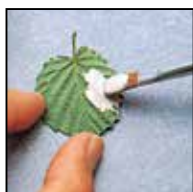

※パッケージが写真とちがう場合がありますが中身は同じです。

## 35116 シリンジタイプ - ¥4,400 ¥4,000

## 10g (ノズル3本付)

ブルー細口、グリーン中口、グレーノズル太口 各1本付き。

## 【シリンジタイプとは】

粘土タイプに一定量の水を加えて練り込み、注射器に詰めたものです。先端のノズル交換により、細く、デリケートな模様表現や、透かしの中空作品に最適です。



## 銀粘土の焼成方法 (ガスコンロの場合)

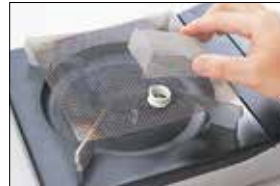

1. ガスコンロのごとくに焼成用ステンレス網をのせてガスコンロを着火し、強火にして最も早く加熱する部分を確認します。

2. 一旦火を止め、1.で赤熱した部分に作品を置きます。

3. 焼成カバーをかぶせます。

4. 再び強火で着火し、5分間焼成します。

5. 焼成後、20分間放置して冷却します。

●注意！必ず、指定の焼成用ステンレス網とカバーをお使い下さい。2.9W以上のコンロで焼成して下さい。『内炎式のガスコンロでは、作品が溶ける場合がありますので、焼成しないでください。』『安全センサー付きのガスコンロでは、焼成できない場合があります。』

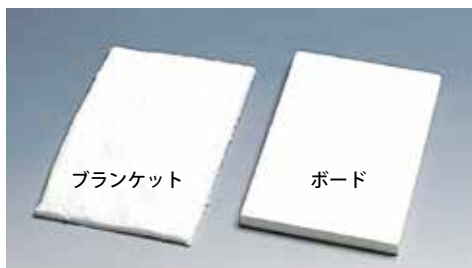

## カオウルボード

35165 (150 × 100mm・厚10mm) --- ¥990 ¥900

## カオウルブランケット

35166 (150 × 100mm・厚4mm) ----- ¥418 ¥380

電気炉で焼成する際、下に敷いて使用するセラミックタイプの板（ボード）と綿（ブランケット）です。



## ガスコンロ焼成用ステンレス網

35167 ----- ¥1,078 ¥980

サイズ：160 × 160mm 焼成カバー付き

焼成時間：強火で約5分

家庭のガスコンロや、カセットコンロにのせて、手軽にアートクレイシルバーを焼成できます。

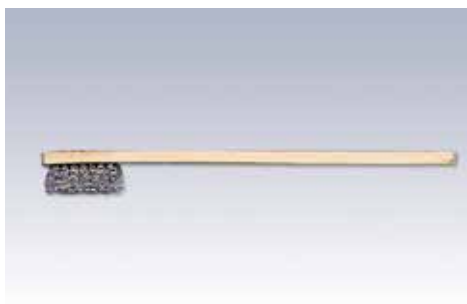

## ステンレスブラシ毛足長

35185 ----- ¥748 ¥680

ブラシ部長さ：30mm

焼き上がりの最初の磨きに使います。



差し丸かん (8mm内径2mm) 裏付けバチカン (10mm縦に使用) ブローチ金具 (針長さ35mm) 土台SV980、針SV925



## シルバークロス

35187 ----- ¥275 ¥250

サイズ：135 × 85mm

サビ止め効果のある銀製品手入れ用クロスです。銀特有の黒ずみを取り除くことができます。完成品の仕上げにも適しています。※色、サイズの変更の場合があります



## 精密中目ヤスリ 全長170mm

35184 ----- ¥1,980 ¥1,800



## 磨きヘラ (丸小) 全長160mm

35186 ----- ¥2,420 ¥2,200

完成後磨くと、銀本来の光沢が出ます。



**マイルドメタル** ※無くなり次第廃止

**35010 小** ----- **¥1,210 ¥1,100**

サイズ：87×17×6mm 重さ：約80～90g

**35011 大** ----- **¥5,060 ¥4,600**

サイズ：φ73×15mm 重さ：約360～380g

溶解温度が低いので（210℃）、ガスコンロ、ガスバーナー、電熱器、七宝電気炉などを使って手軽に制作することができます。一度加熱したマイルドメタルでも再度加熱することにより新たな作品を作ることが可能です。



**マイルドメタルは、手軽に鑄金の制作ができる低融点金属です。完成作品は、金属特有の重量感にあふれ、独特な魅力があります。鉛ゼロで安心して使用できます。**



**マイルドメタルの制作方法（粘土で原型）**



1. 油粘土（エンゼルライト）で原型を作ります。
2. 耐火石膏を使い、雌型を作ります。耐火石膏は、30分ほどで硬化し、焼石膏ほど熱くなりません。
3. 雌型をよく乾燥します。耐火石膏は、固まった後もやや柔らかい感じになります。
4. マイルドメタルを加熱し、溶かします。（七宝電炉、ガス、電熱器の順に早く溶けます）
5. 溶かしたマイルドメタルを、雌型に静かに流し込みます。
6. 冷めたら雌型を割り、マイルドメタルの作品を取り出します。

**マイルドメタルセット**

**35003** ----- **¥4,070 ¥3,700**

マイルドメタル小 3個  
金属溶解皿 1、研磨綿 1、研磨剤（5g）1個  
紙やすり（# 240 # 800、115×70mm）各 1枚  
棒やすり 1本、説明書付き

**マイルドメタルの制作に必要な用具をセットいたしました。**

溶解温度が低いので（210℃）、ガスコンロ、ガスバーナー、電熱器、七宝電気炉などを使って手軽に制作することができます。一度加熱したマイルドメタルでも再度加熱することにより新たな作品を作ることが可能です。 ※無くなり次第廃止

※雄型・雌型用の型材、油粘土・石膏などは、別にお買い求め下さい。



**溶解皿**

**35020** ----- **¥550 ¥500**

サイズ：底φ 65mm、上φ 90mm、高さ 35mm



**石こう溶き容器**

**32511** ----- **¥3,190 ¥2,900**

サイズ：φ 120mm 材質：ゴム製



**耐火石膏（マイルドプラスター）**

**32510 1kg** ----- **¥770 ¥700**

石膏 100 に対し水 45 の割合で溶きます。



**油粘土（エンゼルライト）**

**30240** ----- **¥572 ¥520**

重さ：1kg 色：グレー

**アートボックス「5 エもん」**

**35170** ----- **¥19,800 ¥18,000**

サイズ：外径：φ 120×高さ 85mm  
内径：φ 70×高さ 40mm  
焼成時間：500W 電子レンジで4～8分  
600W 電子レンジで20%短縮

電子レンジの中に「5 エもん」を入れて焼きますと、「5 エもん」の中に入れたものは、七宝電気炉のように焼成できます。七宝、ガラス工芸、純銀粘土に使用できます。（ファイバーペーパー 1枚付き）

**35172 ファイバーペーパー** --- **¥220 ¥200**

サイズ：150×150mm 無くなり次第廃止



**木芯棒**（指輪制作時の仮止め棒）

**35181 全長 375mm** ----- **¥1,100 ¥1,000**

**サイズ入り芯金棒**（ステンレス製）

**35182 全長 330mm** ----- **¥4,400 ¥4,000**

3号～27号の目盛付き

※金属製品の価格は予告無しに変更する可能性があります。

絵画・画材

デザイン

工芸・民芸

版画・染色

木彫・木工芸

てん刻

彫塑・彫刻

陶芸

ガラス工芸

金属工芸

皮革工芸

七宝焼

資料

備品

# 深みのある金属感！新しいエンボッシングの制作手段です！

粘着白ボール紙にカットニングを施して濃淡を付けたい部分をはがします。  
着色済みのアルミ箔をその上に貼り研磨剤を使って凸部分を磨くと素晴らしい質感に仕上がります。

## メタリックサインボード

**32231 楕円はがね青** ----- ¥1,155 ¥1,050

**32232 楕円いぶし銀** ----- ¥1,155 ¥1,050

<セット内容>

着色アルミ箔（のり付き 240 × 200mm）1  
MDF製楕円サインボード（225 × 165 × 12mm）1  
のり付きボード（200 × 150mm）1  
吊り金具1、作業へら（太刀ようじ）1本  
ピカピカスポンジ1個、綿棒2本、説明書

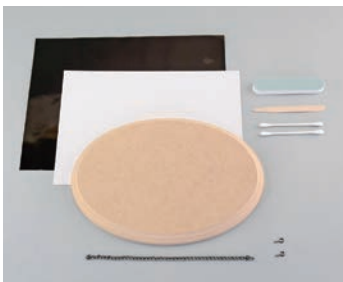

**32233 長方形はがね青** ----- ¥693 ¥630

**32234 長方形いぶし銀** ----- ¥693 ¥630

<セット内容>

着色アルミ箔（のり付き 240 × 150mm）1  
MDF製長方形サインボード（200 × 110 × 12mm）1  
のり付きボード（180 × 90mm）1  
吊り金具1、作業へら（太刀ようじ）1本  
ピカピカスポンジ1個、綿棒2本、説明書



## メタリックフレーム

**32235 はがき判はがね青** --- ¥1,265 ¥1,150

**32236 はがき判いぶし銀** --- ¥1,265 ¥1,150

<セット内容>

MDF製額：額幅50mm 厚さ9mm 1  
外寸：240 × 190mm 内寸：150 × 100mm（飾れるサイズ）  
着色アルミ箔（のり付き 300 × 240mm）1  
のり付きボード紙（240 × 190mm）1  
裏板、カバー樹脂板、吊りくさりセット1  
トンボセット1、作業へら（太刀ようじ）1本  
ピカピカスポンジ1個、綿棒2本、説明書



**32237 はがき倍判はがね青** - ¥1,265 ¥1,150

**32238 はがき倍判いぶし銀** - ¥1,265 ¥1,150

<セット内容>

MDF製額：額幅30mm 厚さ9mm 1  
外寸：250 × 200mm 内寸：200 × 150mm（飾れるサイズ）  
着色アルミ箔（のり付き 300 × 240mm）1  
のり付きボード紙（250 × 200mm）1  
裏板、カバー樹脂板、吊りくさりセット1  
トンボセット1、作業へら（太刀ようじ）1本  
ピカピカスポンジ1個、綿棒2本、説明書

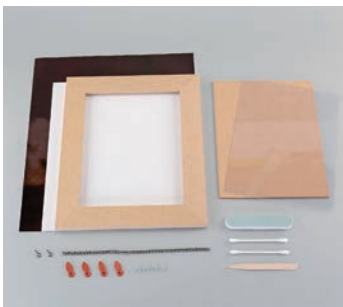

1. のり付きボードに本体のサイズを少し大きめに写しデザインします。



2. ナイフを使い凹になる部分を切り抜かない様に切り目を入れ、めくり取ります。



3. 本体の板に貼付けます、はみ出た部分は切り落とし板に合わせます。



4. 表面にメタル箔を貼付けます。



5. 側面を巻き込む様に貼付けます。



6. 綿棒などを使いしっかりメタル箔を密着させます。



7. 台木を布で包んでピカピカスポンジで磨きます。



8. 深みのある金属感の作品が完成！

※必要な道具：アートナイフ（カッターナイフ）、研磨剤用布切れ、その他にカーボン紙や綿棒があると作業が楽になります。

メタルレリーフ

32220 はがね青 ----- ¥979 ¥890

32221 いぶし銀 ----- ¥979 ¥890

ミルクキーボード (250 × 200 × 12mm) 1枚  
 着色アルミ箔 (のり付き 300 × 240mm) 1枚  
 着色アルミ箔 (のり付き 125 × 100mm) 1枚 (補修用)  
 ヒートンひもセット 1組  
 作業へら (太刀ようじ) 1本  
 ピカピカスポンジ 1個、綿棒 2本、説明書

重量感のある金属調が表現できます！

ミルクキーボードに彫刻します。その上にアルミ箔をかぶせ、糊で接着します。仕上げに、ピカピカスポンジでこすると、重量感のある作品ができて上がります。

メタル箔セット

32222 はがね青 ----- ¥407 ¥370

32223 いぶし銀 ----- ¥407 ¥370

裏面のり付きの箔セットです。

着色アルミ箔 (のり付き 300 × 240mm) 1枚  
 作業へら (太刀ようじ) 1本  
 ピカピカスポンジ 1個、綿棒 2本、説明書

メタルレリーフ (はがね青)



メタル箔セット (いぶし銀)

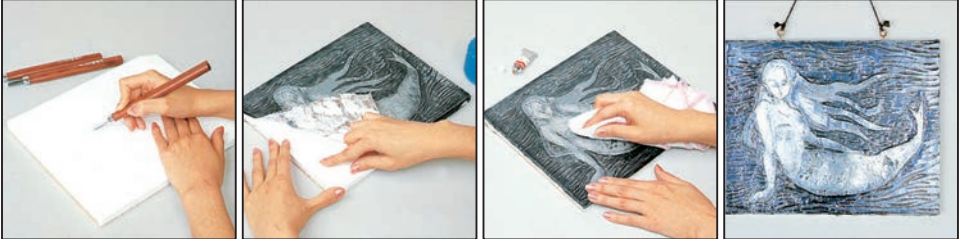
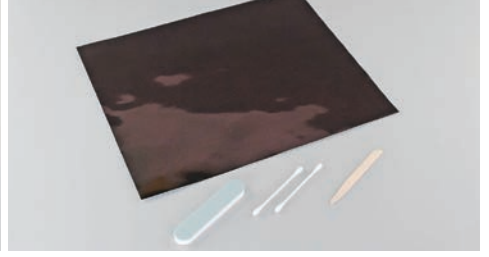

1. 下絵をカーボン紙で、ミルクキーボードに写し (もしくは直接描き)、石膏板を彫刻します。
2. 糊付きアルミ箔の裏紙をはがしてミルクキーボードに貼り付けます。柔らかい布などで、表面を押さえながら、凸凹をはっきりと浮き立たせていきます。
3. ピカピカスポンジで表面を磨きます。磨き方をかかげんして、遠近感や立体感を出します。
4. 完成です。

<ミルクキーボード材質>  
 発泡ポリウレタン  
 炭酸カルシウム、他



銅メタル工芸 表札

50109 ----- ¥825 ¥750

MDF板 190 × 85 × 18mm 1枚 粘着付銅箔 255 × 150mm 1枚

木部は彫り感の均一な MDF 製で、銅箔は凹凸になじみやすい 0.035mmの厚さを使用しています。台木も裏面は鍵穴状のルーターが縦向き、横向き各1ヶ所あります。別売りのいぶし液でいぶすとより立体感が出ます。



銅製表札

50117 ----- ¥1,133 ¥1,030

完成サイズ：180 × 70 × 約 14mm

<セット内容>  
 クッション付台板 180 × 70 × 12mm (吊り下げ用孔加工済)  
 銅板 230 × 120 × 0.1mm、釘 (約 10本)

彫金の制作をする場合は、釘やたがねを使い打出したり、スプーンやへらのみを使用する、へら押し技法で制作することができます。

52000 いぶし液 20cc ----- ¥330 ¥300

刷毛塗り 20倍、浸す場合は 200倍に薄めて使います。



銅メタル工芸 ボード板

50108 ----- ¥803 ¥730

<セット内容>

MDF板 200 × 150 × 12mm 1枚  
 粘着付銅箔 255 × 200mm 1枚

伸縮性のある上質銅箔を使用。木彫が銅工芸に変化するセットです。

木部は彫り感の均一な MDF 製で、銅箔は凹凸になじみやすい 0.035mmの厚さを使用しています。別売りのいぶし液でいぶすとより立体感が出ます。



銅製インテリアボックス

50118 ----- ¥880 ¥800

完成サイズ：φ 80 × 120mm

<セット内容>  
 銅板 248 × 120 × 0.1mm 1枚  
 プラスチック製キャップ 上下各1枚、ジョイント用銅板 1枚、両面テープ 1枚

へら押し技法で制作することができます。

プラスチックキャップを上下にはめ込んで、円筒に組み上げます。最後にニス仕上げを行ないます。ペンスタンドや小物入れ、また、中にピンやコップを入れて花瓶にしたりできます。

絵画・画材

デザイン

工芸・民芸

版画・染色

木彫・木工芸

てん刻

彫塑・彫刻

陶芸

ガラス工芸

金属工芸

皮革工芸

七宝焼

資料

備品

## 銅板ヘラ押しレリーフセット (額付)

50114 小 ----- ¥858 ¥780

銅板：150 × 100 × 0.1mm  
額：外寸 185 × 135mm、内寸 135 × 85mm

50115 中 ----- ¥1,287 ¥1,170

銅板：200 × 150 × 0.1mm  
額：外寸 245 × 195mm、内寸 185 × 135mm

50116 大 ----- ¥2,057 ¥1,870

銅板：270 × 200 × 0.1mm  
額：外寸 335 × 265mm、内寸 255 × 185mm

たがねを使用せずに、スプーンやヘラなどで押すだけで、簡単に彫金作品を制作することができます。

&lt;セット内容&gt;

大、中、小いずれも 0.1mm厚銅板、裏あて用厚紙  
額縁、タック紙、吊り下げ用ひも、ヘラ

52000 いぶし液 20cc ----- ¥330 ¥300

刷毛塗り 20 倍、浸す場合は 200 倍に薄めて使います。

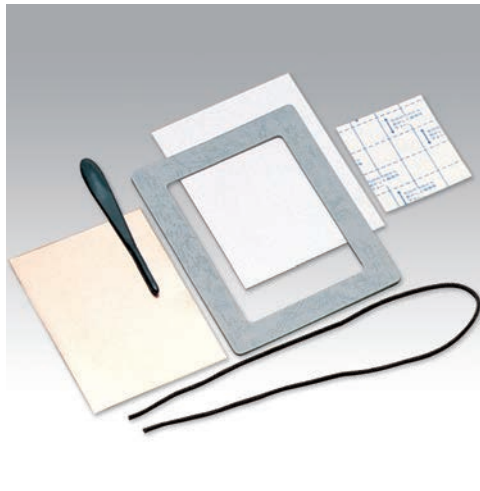

## 押し出用ヘラ (5本組)

50120 ----- ¥341 ¥310

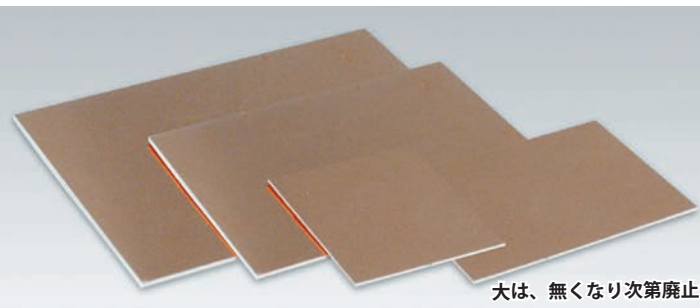
サイズ全長約 125mm  
銅板の押し描き用のヘラです。

大は、無くなり次第廃止

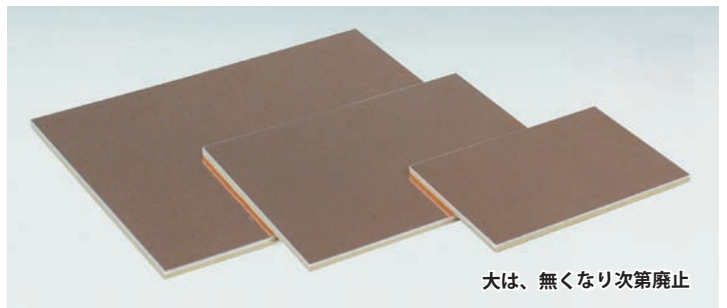

大は、無くなり次第廃止

## クッション付ヘラ押し銅板

50110 100 × 100 約 2mm ----- ¥638 ¥580

50111 小 150 × 100 約 2mm ----- ¥803 ¥730

50112 中 200 × 150 約 2mm ----- ¥1,276 ¥1,160

50113 大 270 × 200 約 2mm ----- ¥1,683 ¥1,530

材質：銅板に粘着加工済クッション材貼付

ヘラやボールペンの先などで押し描きして作品が出来ます  
カッターやハサミでカットが可能！合板が無い分、軽い！カッターやハサミでカットが可能で、いろいろな物や場所に張り付けられます。  
合板が無い分、軽いのので共同制作のような集合体の作品に適しています。

## 銅レリーフ合板 (MDF)

50121 小 150 × 100 × 約 5mm ----- ¥880 ¥800

50122 中 200 × 150 × 約 5mm ----- ¥1,430 ¥1,300

50123 大 270 × 200 × 約 5mm ----- ¥1,870 ¥1,700

材質：銅板と MDF 合板の間にクッション材が入っています。

## 銅板・クッション材・MDFの三層構造

## 加工時のサイズの縮みがありません

0.1mmの銅板の下にクッション材が敷いてありますので、表面に弾力性があり、大変加工しやすくなっています。

また、完成した作品は、銅板のみの場合と違い、サイズにちぢみがありません。

## 彫金のかべかざり ※無くなり次第廃止

50100 小 ----- ¥814 ¥740

&lt;セット内容&gt;

銅板 (70 × 60 × 0.5mm) 1 枚  
額縁 (桂材、160 × 150 × 14mm、ミシン加工済み) 1  
釘 4、くさりセット 1

50101 大 ----- ¥1,188 ¥1,080

&lt;セット内容&gt;

銅板 (120 × 90 × 0.5mm) 1 枚  
額縁 (桂材、220 × 170 × 14mm、ミシン加工済み) 1  
釘 4、くさりセット 1彫金をして、さらに額の部分も  
木彫などの工芸作品に仕上げることが  
できる教材です。

額を入れる部分は、ミシン加工により、断面を斜め（表側が広い）に抜いてありますので、でき上がった彫金作品は、表から押し込んで固定し、さらに釘で4隅を固定します。

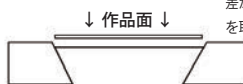
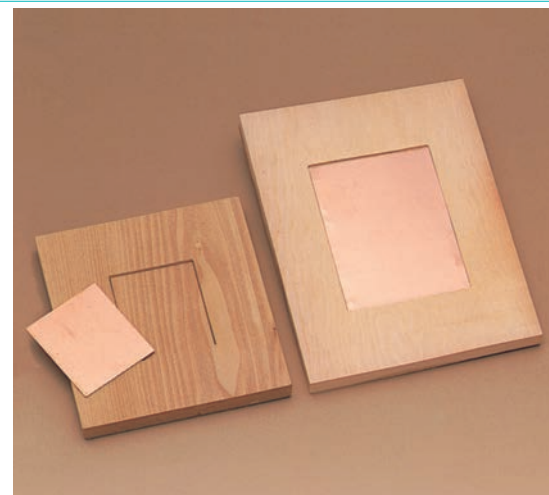

板をはめると、奥に凹み段差が出来ます。そこに作品を取り付けてください。

52000 いぶし液 20cc ----- ¥330 ¥300

水に 30 倍～ 300 倍に薄めて使います。

6047 金属研磨綿 10 個組 ----- ¥440 ¥400

銅板表の汚れ落としに。

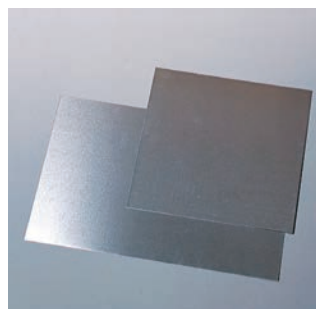
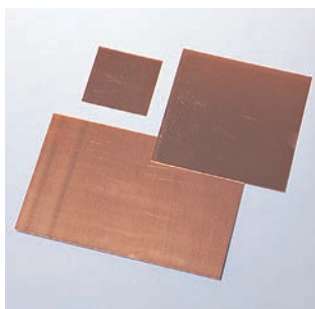

### 彫金用銅板

50000 A (60 × 60 × 0.3mm)	-----	¥ 220	¥ 200
50001 B (120 × 120 × 0.5mm)	-----	¥ 550	¥ 500
50002 C (180 × 120 × 0.5mm)	-----	¥ 605	¥ 550
50003 D (240 × 180 × 0.3mm)	-----	¥ 746	¥ 680
50004 E (240 × 180 × 0.5mm)	-----	¥ 1,023	¥ 930
50008 G (240 × 180 × 0.1mm)	-----	¥ 748	¥ 680

彫金用銅板は、彫金の制作はもちろんのこと、オブジェ、お面などの各種造形素材としてもご使用になれます。

### 彫金用アルミ板

51000 A (200 × 200 × 0.7mm)	-----	¥ 330	¥ 300
51001 B (300 × 200 × 0.7mm) ※無くなり次第廃止	-----	¥ 418	¥ 380
51002 C (400 × 300 × 0.7mm) ※無くなり次第廃止	-----	¥ 792	¥ 720
51003 D (200 × 200 × 1mm)	-----	¥ 572	¥ 520
51004 E (300 × 200 × 1mm) ※無くなり次第廃止	-----	¥ 770	¥ 700

アルミ板は、銅板よりも柔らかく、彫金の制作はもちろんのこと、オブジェ、お面、モビール、ランタンなどの各種造形素材としてもご使用になれます。

### いぶしキーホルダー

51201 ~ 8 ----- ¥ 605 ¥ 550

- 51201 楕円 (65 × 35mm)
- 51202 長方形 (65 × 35mm)
- 51203 正方形 (40 × 40mm)
- 51204 木の葉 (85 × 40mm) ※
- 51205 星 (65 × 65mm)
- 51206 三日月 (φ 50mm)
- 51208 しずく (65 × 40mm)

厚さ：1mm (中の真鍮の厚さ)  
材質：真鍮板の表裏に塗装

<付属品>  
耐水ペーパー (荒目、中目) 各1枚  
研磨剤

(※印は、なくなり次第廃止)

※注意  
キーホルダー用の金具は付いておりませんので、別にお買い求め下さい。

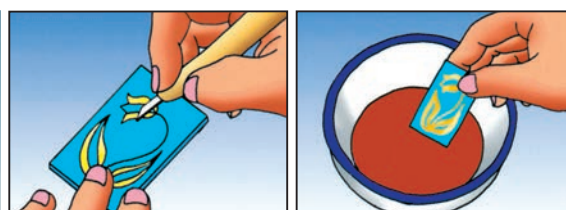

1. 下絵の図柄をカーボン紙で真鍮板の表面に転写します。ニードルやカッターナイフでスクラッチして、金属部分を露出させます。

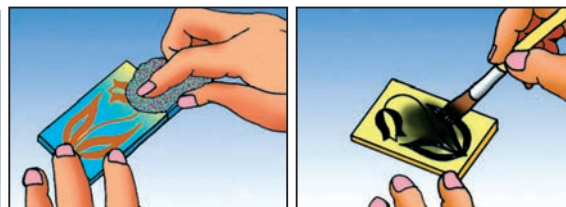

2. 腐食液に約2時間くらい浸しておきます。

3. 腐食完了後、水洗いをし、耐水ペーパーで表面の塗装被膜を落として真鍮の地肌を出します。研磨剤で全体を磨きます。



4. 腐食部にアクリル絵の具を塗り、軽く拭き取ります。完全に乾いてから、はみ出た絵の具絵を拭き取ります。最後に、ニス仕上げをしてください。

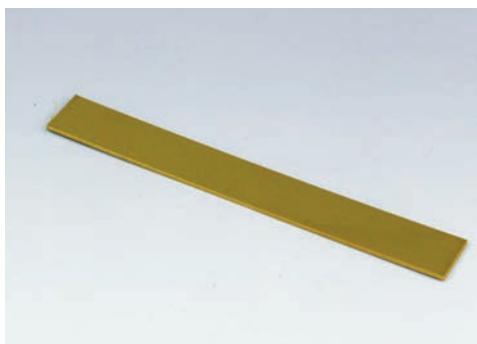

### 真鍮ペーパーナイフ

51130 ----- ¥ 825 ¥ 750

サイズ：200 × 25 × 2mm

金属板は扱いづらいイメージですが糸のこやヤスリで成型できます。

油性ペンで下書きをし、糸のこで切り出します。  
ヤスリ、サンドペーパーで形を整え、研磨剤で仕上げるとキレイな金色のペーパーナイフが出来上がります。

<用意する道具>  
糸のこ、金ヤスリ、紙ヤスリ、万力、金属研磨剤など。

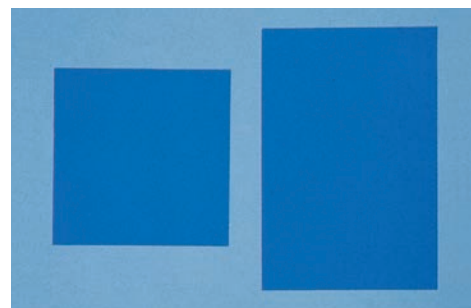

### いぶし工芸スクラッチ用真鍮板

51210 正方形 ----- ¥ 330 ¥ 300

サイズ：100 × 100 × 0.6 mm

51212 はがき判 ----- ¥ 440 ¥ 400

サイズ：150 × 100 × 0.6mm

真鍮板の片面にニードルやカッターナイフなどでスクラッチして金属を露出させそこへ腐食液を塗って金属エッチングを行ないます。  
カッティング法と違い、細かな線の表現も可能です。  
材質：上記いずれも、真鍮板の表裏に塗装  
※なくなり次第廃止

絵画・画材

デザイン

工芸・民芸

版画・染色

木彫・木工芸

てん刻

彫塑・彫刻

陶芸

ガラス工芸

金属工芸

皮革工芸

七宝焼

資料

備品



### たがね (角・丸2本組)

52011 ----- ¥88 ¥80

丸と角の二本組、金属の打ち出しに使いやすくできています。



### 切たがね

52103 ----- ¥550 ¥500

幅：10mm

無くなり次第廃止



### 半丸棒やすり

52109 ----- ¥198 ¥180

全長約 170mm



### 組やすり中目 (5本組)

52114 ----- ¥6,600 ¥6,000



### 組やすり中目 (10本組)

52115 ----- ¥15,400 ¥14,000



### やすり

52111 平やすり中目 (15mm) - ¥2,046 ¥1,860

52112 平やすり細目 (15mm) -- ¥2,200 ¥2,000

52113 甲丸やすり中目 (15mm) -- ¥3,146 ¥2,860



無くなり次第廃止

### 金切用糸のこ (替刃2本付)

52121 一般金属用 ----- ¥4,125 ¥3,750

サイズ：フレーム 150 × 125mm

フレームの長さが自由に調節でき、一般の糸のこ替刃も使用できます。

52122 替刃1ダース ----- ¥825 ¥750

サイズ：全長 130mm 幅 0.9mm



### かなきりばさみ 金切鋏

52119 直刃 (180mm) ----- ¥1,760 ¥1,600

6036 曲刃 (180mm) ----- ¥2,750 ¥2,500

金属を切ることができるハサミ。  
直刃は直線用、曲刃は細工用に使用します。



### ベンチバイス

52123 ----- ¥3,300 ¥3,000

口幅 50mm、口開 32mm、取付口 30mm、重量 850g



### 山あげづち

52106 山あげ金づち (15mm) ----- ¥880 ¥800

52107 山あげ金づち (18mm) ----- ¥880 ¥800



### いも金づち

52104 (15mm) ----- ¥4,026 ¥3,660



### 砂袋

52200 小 (150 × 200mm) ----- ¥3,850 ¥3,500

52201 大 (210 × 300mm) ----- ¥4,400 ¥4,000

<特長> 彫金するとき、下に敷いて使用します。



## 腐蝕液

52012 500cc ----- ¥726 ¥660

塩化第二鉄液  
銅、真鍮、アルミの腐蝕用です。

## いぶし液

52000 20cc ----- ¥330 ¥300

刷毛塗り 20 倍、浸す場合は 200 倍に  
薄めて使います。  
150 × 100mm の銅板で約 50 枚分です。

## 仕上げ液

52001 100cc ----- ¥891 ¥810

150 × 100mm の銅板で約 30 枚分です。



## ロイドスプレー

52003 300ml --- ¥1,166 ¥1,060

ラック系の仕上げスプレーニスです。  
乾燥時間、約 30 分

## 塩化アンモン (結晶)

52005 10g ----- ¥110 ¥100

バットに塩化アンモンを溶かし、銅板  
をつけ自然乾燥させ水洗いをする。こ  
れを 15 回以上繰り返すと美しい緑に  
なります。

## コンパウンド (研磨剤)

52010 100g ----- ¥737 ¥670



## ピカール (金属磨き用研磨剤)

52030 300g ----- ¥825 ¥750



## インクララックスプレー

52002 300ml --- ¥2,255 ¥2,050

ラック系の仕上げスプレーニスです。  
乾燥時間、約 30 ~ 40 分

## 目止め用着色刷毛

46510 5号 (15mm) ----- ¥132 ¥120

46511 8号 (24mm) ----- ¥165 ¥150

46512 10号 (30mm) ----- ¥198 ¥180



## 金属研磨綿 (スチールウール)

6047 10 個組 ----- ¥440 ¥400

銅板表の汚れ落としに。



## リグロイン

52020 500cc ----- ¥1,870 ¥1,700

汚れや指紋 (手脂) など、銅板の洗浄に使用します。



## ウエス

31670 約 1kg ----- ¥1,716 ¥1,560

塗料の拭き取り、洗浄後の刷毛の乾燥、など様々な  
用途にご利用いただけます。

## ボール

83724 ----- ¥990 ¥900

サイズ: φ 140mm  
材質: ホーロー製

## バット

22910 小 (310 × 350 × 50mm) -- ¥2,090 ¥1,900

22911 中 (330 × 410 × 60mm) -- ¥2,750 ¥2,500

22912 大 (410 × 540 × 100mm) - ¥4,400 ¥4,000

絵画・画材

デザイン

工芸・民芸

版画・染色

木彫・木工芸

てん刻

彫塑・彫刻

陶芸

ガラス工芸

金属工芸

皮革工芸

七宝焼

資料

備品

## 革の歴史～皮から革へ～

原始時代の人類は動物を狩猟し、肉を剥ぎ取った後の毛皮や皮（生皮）を敷物や衣服に利用していました。生皮は放置しておくと、腐敗したり固まってしまうので、柔らかさを失わないように“なめし”加工を施します。このなめした皮を“革”といいます。ヨーロッパでは紀元前古代エジプトから始まり、ギリシャ・ローマ時代には日常品が革工場で作られます。ルネッサンスの時期には絵画的な装飾品として発展し、18世紀には工場での量産も可能になりました。

一方アメリカでは、インディアンが独特の製革技術によって馬具、衣服などを作っていました。そこへ15世紀、ヨーロッパ文化と共に革工芸もスペイン人により、持ち込まれたといわれています。

オーソドックスなヨーロッパ風の革細工は、新大陸のみずみずしい植物をとり入れた唐草模様へと変化し、いろいろな技術も生み出されて、西部のカウボーイ達の馬具やベルトを飾るようになりました。

日本へは第2次大戦後、進駐軍の兵士によって持ち込まれ、今日に至っています。（参考図書--レザーカービング）

## 革の特徴と技法

革はやわらかく、水分を含ませると自由に成型でき、丈夫で断ち切りがほつれることもなく、扱いやすい材料です。また、乾くとそのまま形が固定しますので、立体制作や浮き彫りが楽しめます。

技法としては、カッターと刻印で模様を浮き上がらせるカービング法、刻印棒を使って幾何学模様などを作るスタンピング法、風景・動物・人物を具体的に表現するフィギュアカービング、ロウケツ染め、ソメノン染め、ステンシル、焼き絵、など、革独特の風合を生かした技法は、さまざまです。

## 革の種類

牛-----成牛、小牛（生後1年以内）、マイルドレザー

豚（ピッグ）-----アメ豚（主に裏張り用）

羊（ヤンビ）-----きめ細かく手芸用として便利

山羊（ゴード）---きめ荒く丈夫

当カタログに掲載されている革はすべて成牛です。

また、小物制作に適する革として、以下の革があります。

ヌメ革-----牛革をタンニンでなめしたままの革

ラティーゴ革-----タンニンでなめす時に色付けする

## 牛革半裁

83100 1.2mm厚 手芸用成牛 1 デシ ----- ￥172 ￥156

83104 1.4mm厚 手芸用成牛 1 デシ ----- ￥172 ￥156

83105 1.8mm厚 手芸用成牛 1 デシ ----- ￥172 ￥156

83110 2.5mm厚 カービング用成牛 1 デシ ----- ￥189 ￥169

サイズ：約250 デシ前後

白っぽい肌色でこしがあり染めつきがよい革です。

1 デシは 100 平方センチメートルのことです。

通常の小物制作には、1.4mm厚が最適です。

**成牛の大きさは一定していません。**

牛革半裁は約 250 デシ前後ありますので、

1 枚約 40,250 ～ 42,750 円となります。

ご注文は半裁 1 枚単位でお受けします。

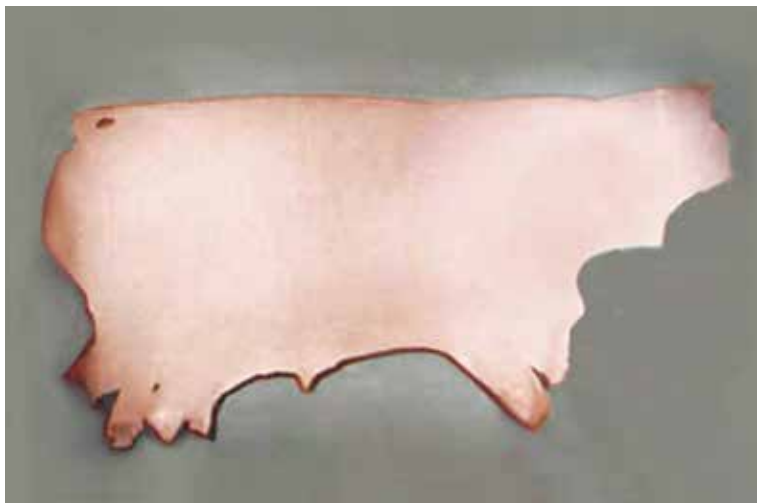

## 牛革規格品

83102 正方形 (3 枚組) ----- ￥1,430 ￥1,300

サイズ：100 × 100 × 1.4 ～ 1.8mm

83101 はがき倍判 ----- ￥1,485 ￥1,350

サイズ：200 × 150 × 1.4mm

83103 B5 判 ----- ￥2,255 ￥2,050

サイズ：257 × 182 × 1.4mm



ヘアアクセサリーやブローチなどの小物制作に。

電気ペンによる焼き付け作品。

アクリル絵の具で彩色可能。

<可能技法>

打刻、アクリル絵具、ステンシル、電気ペン  
ツールペインティング、シルクスクリーン、など



## 牛革レース (10 本組)

83201 ～ 10 ----- 各 ￥1,430 ￥1,300

83201 無地 83202 黒 83203 焦茶 83204 チョコ 83205 茶

83206 えんじ 83207 赤 83208 紺 83209 緑 83210 白

サイズ：幅 3 × 長さ 900mm 牛革の穴あけはハトメ抜き 7 号を使います。

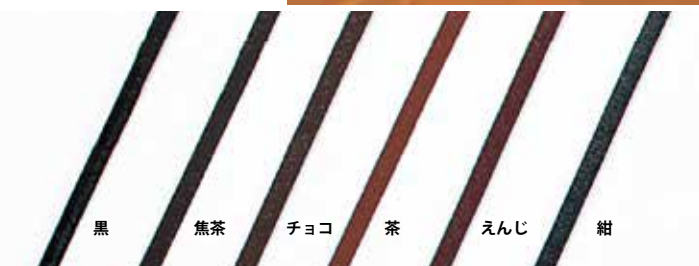

## スタンダードレース (10 本組)

83211 ～ 7 6 色 ----- 各 ￥1,078 ￥980

83211 黒 83212 焦茶 83213 チョコ 83214 茶 83216 えんじ 83217 紺

サイズ：幅 3 × 長さ 850mm 材質：豚革使用、表面はビニール加工



マイルドレザー

牛革の厚さの最大値は、3.5mmくらいで、なめした表面から、完成品に適合する厚さの革をはぎとっていきます。

そして、その残った部分をマイルドレザーとして小物制作に利用してみました。

通常の牛革よりも経済的な価格で、表面にけば立ちがありますが、柔らかく教材としては最適です。着色はクラフト染料で。

表裏に硬化剤 (P.301) を塗布すると更に堅くなります。

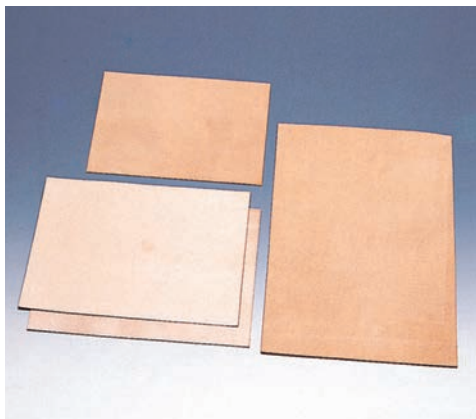
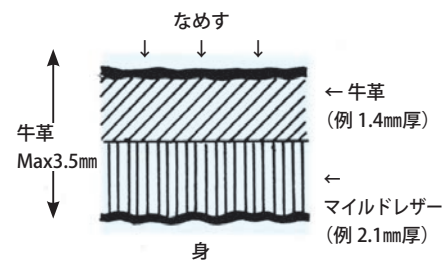

マイルドレザー フリーシート

83000 B5 (257 × 182 × 厚さ 1.4mm) ----- ¥ 803 ¥ 730

83001 A4 (297 × 210 × 厚さ 1.4mm) ----- ¥ 990 ¥ 900

83002 A4 (297 × 210 × 厚さ 2mm) ----- ¥ 990 ¥ 900

83003 B4 (364 × 257 × 厚さ 2mm) ----- ¥ 1,309 ¥ 1,190

<注意>

マイルドレザーは、牛革の半裁からカットして、手作業でつくられますので、納期に時間がかかる場合があります。お早めにご注文ください。



たこ糸は、セロテープで先端をとがらせるとかがりやすいです。

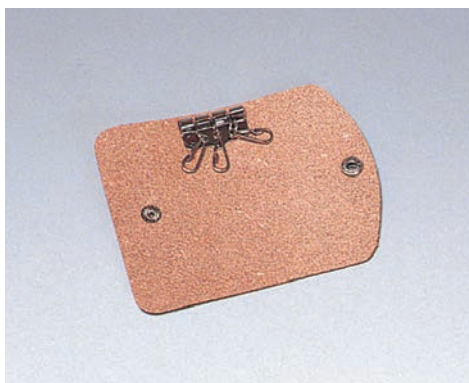

無くなり次第廃止

マイルドペンケース

83020 ----- ¥ 473 ¥ 430

完成サイズ：約 160 × 63mm

<セット内容>

表面用革素材 (150 × 63 × 厚さ 1.4mm) 1枚

裏面用革素材 (225 × 63 × 厚さ 1.4mm) 1枚

綴じひも (風糸) 1本

ふた止め用皮素材 (60 × 10mm) 1本

マイルドキーケース

83021 ----- ¥ 594 ¥ 540

サイズ：121 × 94 × 厚さ 1.4mm

牛革と同じく、打刻してクラフト染料で着色して仕上げます。

注意：打刻する場合は、力を入れ過ぎないようにして下さい。

マイルドペントレイ

83023 ----- ¥ 660 ¥ 600

サイズ：220 × 150 × 厚さ 3mm

水を含ませて成形着色後、硬化剤を使用すると、より一層堅くなります。

マイルドレザーの制作工程

注意：打刻する場合は、力を入れ過ぎないようにして下さい。

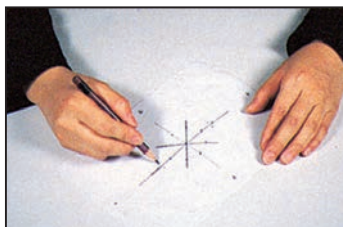

1. トレーシングペーパーに下絵をします。

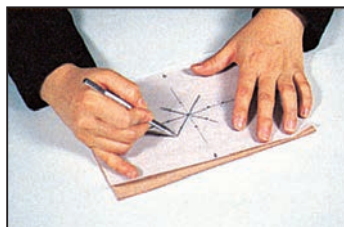

2. マイルドレザーに刷毛やスポンジで水をつけ、上図の様に1の下絵を鉄筆でなぞり、革の表面に転写します。



3. スーベルカッターでカットしたり、モデラで輪郭線を際立たせます。この後、刻印棒を使い、打刻します。



4. クラフト染料などで全面を塗り、アクリル絵の具などでポイント部分を描画します。



5. 折り目をつける部分を水で濡らし、定規を当てて折り癖をつけます。



6. 四隅をつまんで、ペントレイの形に成形します。



7. サイピノールを水で薄めて裏面に塗ります。乾燥後は、透明になり、レザーを出し剤を原液のまま塗って仕上げます。硬化させます。



8. 完全に乾いたら、レザーコート (つや出し剤) を原液のまま塗って仕上げます。硬化させます。

絵画・画材

デザイン

工芸・民芸

版画・染色

木彫・木工芸

てん刻

彫塑・彫刻

陶芸

ガラス工芸

金属工芸

皮革工芸

七宝焼

資料

備品



## 牛革コースター丸

完成サイズ：φ 80 × 3mm厚

83360 5枚組 ----- ¥1,760 ¥1,600

83361 1枚 ----- ¥374 ¥340



## 牛革コースター角

完成サイズ：80 × 80 × 3mm厚

83358 5枚組 ----- ¥1,760 ¥1,600

83359 1枚 ----- ¥374 ¥340

## 牛革素材（コースター）の制作工程

スタンピング、カービング、ステンシル、描画など、いろいろな技法が楽しめます。レザーコートで仕上げ、防水します。

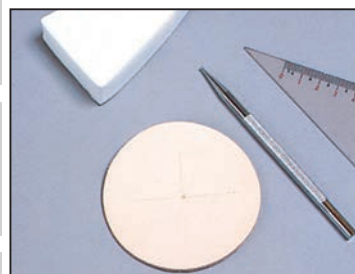

1. 牛革コースターをスポンジで湿らせて、鉄筆で中心になる位置にポイントをつけます。

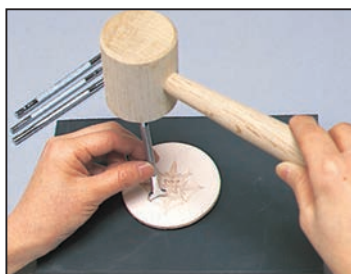

2. ゴム板を敷き、刻印棒を木づちで打刻します。(スタンピング) 刻印棒は垂直に立てて下さい。



3. スタンピング完成。スーベルカッターでカットし、モデラで輪郭線を浮き彫りにしても良いでしょう。(カービング)



4. クラフト染料を水で薄め、色筆で色付けします。へりにも色を付けます。



5. コバ（へり）、床（裏側）の処理。コバとトコにトコカラーを塗り、へりみがきや木づちの角で良くみがき、つやを出します。



6. レザーコートを原液のまま、やわらかい布に含ませて、表面につけます。へり、トコにも塗り、完成です。

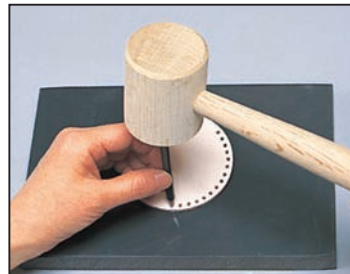

デザインによっては、周りがかかることで趣向をこらした作品ができます。レザーコートを塗って完成後、ハトメ抜き7号で穴あけします。



牛革レース3ミリ幅（焦茶）をクラフトレース針3ミリに固定し、かがっていきます。（巻きかがり）



## ボールチェーンホルダー

83354 スター ----- ¥220 ¥200

サイズ：43 × 43 × 3mm厚（牛革）

83355 長角 ----- ¥220 ¥200

サイズ：50 × 30 × 3mm厚（牛革）

染色、刻印などの加工が出来ます。

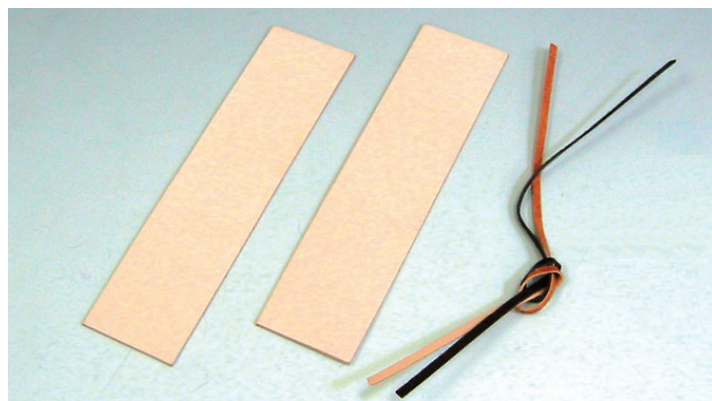

## しおり（2枚組）

83348 ----- ¥759 ¥690

牛革サイズ：幅35 × 長さ140mm

ひも（牛レース）を通す穴をあけるために、ハトメ抜き12号が必要です。

牛革レース3mm幅の無地と焦茶付き。

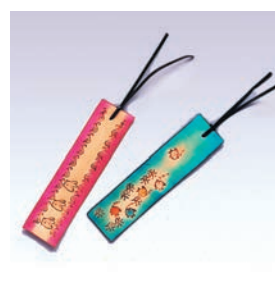



スネークホルダー・サークル

83300 ----- ¥242 ¥220

サイズ：φ 44 × 2.5mm厚 (牛革)

キーホルダー金具付き。



スネークホルダー・スクエア

83335 ----- ¥242 ¥220

サイズ：40 × 40 × 2.5mm厚 (牛革)

キーホルダー金具付き。



セーフティホルダー

83336 ----- ¥528 ¥480

<セット内容>

牛革素材 (40 × 48 × 5mm厚) 1枚  
牛革素材 (42 × 65mm) 1枚  
ワカン、カシメ (中) 各1個  
※カシメ打ち(中)と打ち台が必要です。



ルクレホルダー

83337 ----- ¥737 ¥670

<セット内容>

牛革素材 (42 × 65 × 5mm厚) 1枚  
牛革素材 (42 × 65mm) 1枚  
ナスカン、ワカン、カシメ (小) 各1個  
※カシメ打ち (小)と打ち台が必要です。

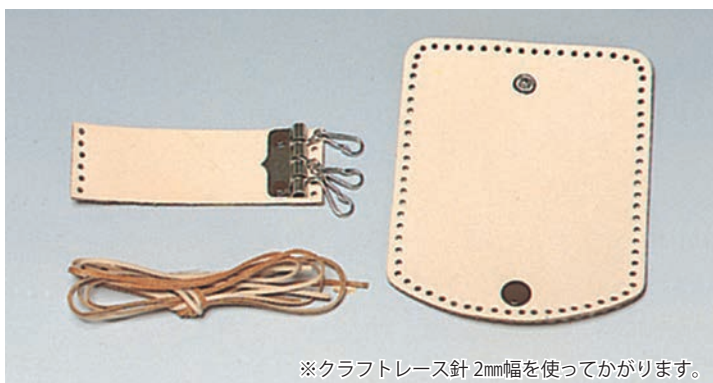

※クラフトレース針2mm幅を使ってかがります。

キーケース3連

83301 ----- ¥1,430 ¥1,300

完成サイズ：約 100 × 40mm

<セット内容>

牛革素材 (122 × 100mm) 1枚  
ナスかん付牛革素材 (98 × 32mm) 1枚  
牛革レース2幅 (無地) 1本



KEY HOLDER (キーホルダー)

83319 ----- ¥968 ¥880

完成サイズ：約 50 × 75mm

<セット内容>

牛革素材 (150 × 50mm) ぬい穴抜き済1枚  
二重リング 1個 手ぬい針2本  
ロウビキ糸 1本  
説明書、手縫いガイドブック付

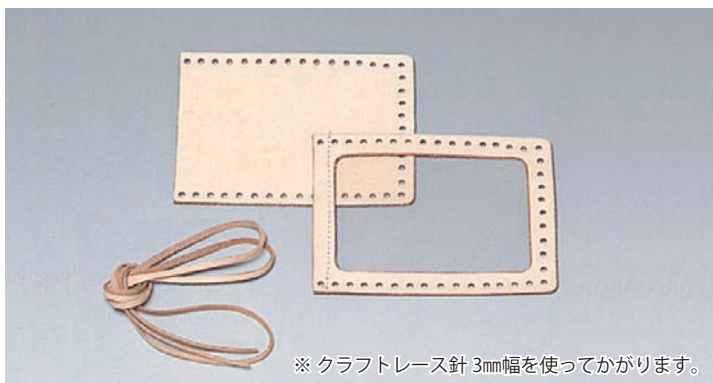

※クラフトレース針3mm幅を使ってかがります。

免許証入れ

83305 ----- ¥1,320 ¥1,200

完成サイズ：約 100 × 72mm

<セット内容>

牛革素材 (113 × 83mm) 1枚  
枠ぬぎ牛革素材 (113 × 83mm) 1枚  
牛革レース3mm幅 (無地) 1本



CARD CASE (カードケース)

83318 ----- ¥1,375 ¥1,250

完成サイズ：約 110 × 70mm

<セット内容>

牛革素材 (190 × 110mm) ぬい穴抜き済1枚  
手ぬい針2本  
ロウビキ糸 1本  
説明書、手縫いガイドブック付



絵画・画材

デザイン

工芸・民芸

版画・染色

木彫・木工芸

てん刻

彫塑・彫刻

陶芸

ガラス工芸

金属工芸

皮革工芸

七宝焼

資料

備品

絵画・画材

デザイン

工芸・民芸

版画・染色

木彫・木工芸

てん刻

彫塑・彫刻

陶芸

ガラス工芸

金属工芸

皮革工芸

七宝焼

資料

備品



※クラフトレース針 3mm幅を使ってかがります。

## 小銭入れ

83302 ----- ¥990 ¥900

完成サイズ：約 85 × 70mm

&lt;セット内容&gt;

牛革素材 (85 × 103mm) 1枚

牛革素材 (85 × 60mm) 1枚

牛革レース 3幅 (無地) 1本



※クラフトレース針 3mm幅とホック打ち (大)・打ち台が必要です。

## ボックス型小銭入れ

83333 ----- ¥1,320 ¥1,200

完成サイズ：87 × 60 × 深さ 20mm

&lt;セット内容&gt;

牛革素材 (87 × 170mm) 1枚

ホック (大) 焦茶 1組

マチ用革 (95 × 42mm) 2枚

スタンダードレース 3幅 (焦茶) 1本

在庫無くなり次第廃止

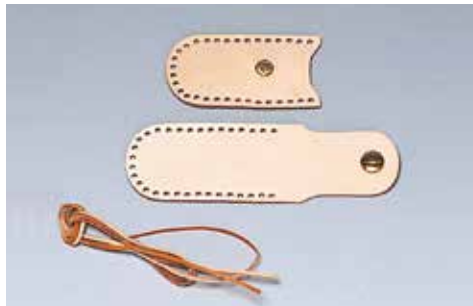

## 印鑑入れ

完成サイズ：約 43 × 80mm

83320 ----- ¥880 ¥800

牛革素材 1  
(43 × 78mm)ホック付き牛革素材 1  
(43 × 134mm)牛革レース 3mm幅 1  
(無地)

## メガネケース

83309 ----- ¥1,760 ¥1,600

完成サイズ：約 160 × 70mm

&lt;セット内容&gt;

牛革素材 1枚

内側用布・黒 1枚

牛革レース 1本

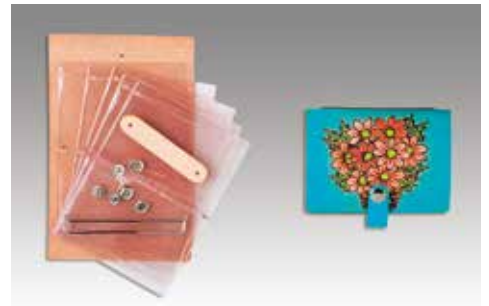

## カードケースセット ヨコ型

83321 ----- ¥2,310 ¥2,100

完成サイズ：105 × 75mm

牛革素材 (165 × 105mm)

止め牛革、

カードケース 5枚 (20枚カード収納可能)

止め金具、ホック、カシメ

※ホック打ち (中)、カシメ打ち (中)  
打ち台が必要です。

## ペンケース

83307 ----- ¥1,540 ¥1,400

完成サイズ：約 65 × 160mm

牛革素材 (62 × 152mm) 1

牛革素材 (10 × 65mm) 1

牛革素材 (62 × 225mm) 1

牛革レース 3幅 (無地) 1

※クラフトレース針 3mm幅を  
使ってかがります。

## ペントレイ

83310 ----- ¥1,925 ¥1,750

牛革素材 (220 × 150 × 3mm) 1枚

硬化剤で仕上げると一層  
しっかりとしたトレイがで  
きます。サイビノールで成形する  
ことができます。

## ペンスタンド

83311 ----- ¥2,090 ¥1,900

完成サイズ：φ 80 × 110mm

牛革素材 2枚  
(130 × 110 × 3mm)スタンダードレース 3mm幅  
(焦茶) 1本

底革 (φ 80mm) 1枚

ボール紙 (φ 80mm) 1枚

※クラフトレース針 3mm幅と  
接着剤が必要です。



**83303 定期入れ** ----- ¥2,475 ¥2,250

完成サイズ：約 120 × 80mm

牛革素材  
牛革レース 3mm幅（無地）  
ポケット付き裏パーツ  
パス入れ裏パーツ  
各 1個

クラフトレース針 3mm幅  
を使ってかがります。

在庫無くなり次第廃止



**83304 札入れ** ----- ¥2,640 ¥2,400

完成サイズ：約 93 × 105mm

牛革素材  
ポケット付き裏パーツ（焦茶）  
牛革レース 3mm幅（無地）  
各 1個

クラフトレース針 3mm幅  
を使ってかがります。

在庫無くなり次第廃止

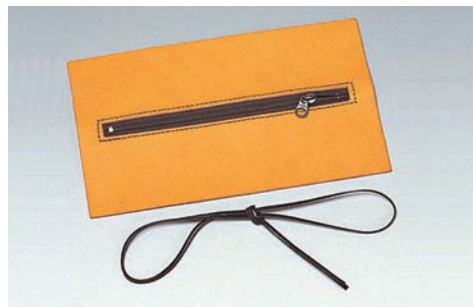

**フリー小物入れ**

**83308** ----- ¥1,518 ¥1,380

完成サイズ：約 200 × 60mm

ラティエゴ革素材（ファスナー付き）  
スタンダードレース 3mm幅（焦茶）

ソフトで加工しやすく、天然  
カラーが美しいラティエゴ革  
のキットです。

※ クラフトレース針 3mm幅  
を使ってかがります。

在庫無くなり次第廃止

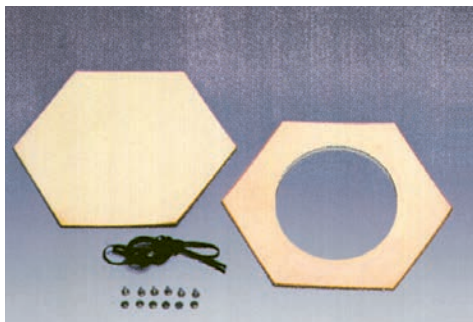

**六角写真入れ**

**83345** ----- ¥880 ¥800

完成サイズ  
対角線 175mmの六角形

<セット内容>  
牛革素材  
φ 100mm穴あり穴無しの各 1枚  
スタンダードレース 3mm幅 1本  
片面カシメ・茶（小） 6組  
在庫無くなり次第廃止

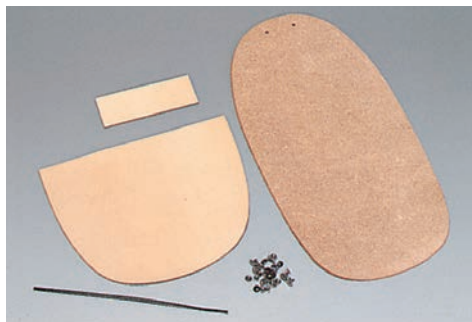

**状差し**

在庫無くなり次第廃止

**83313** ----- ¥1,925 ¥1,750

完成サイズ：約 160 × 310mm

<セット内容>  
マイルドレザー 1枚  
牛革素材 2枚  
両面カシメ小・茶 15組  
スタンダードレース 1本

※ハトメ抜き 7号・10号  
カシメ打ち（小）・打ち台が必要です。

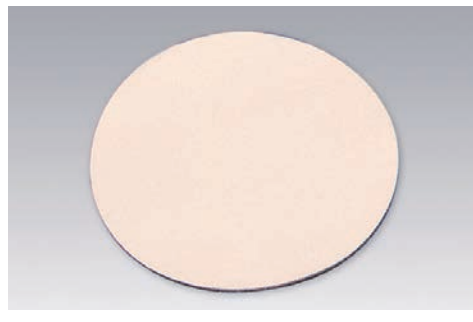

**牛革ペントレー丸**

**83346** ----- ¥990 ¥900

サイズ：φ 200 × 1.8mm厚

スタンピング、カービング、  
ステンシル、描画、  
クォーツ時計との組み合  
わせなど、いろいろな技  
法が楽しめます。

在庫無くなり次第廃止

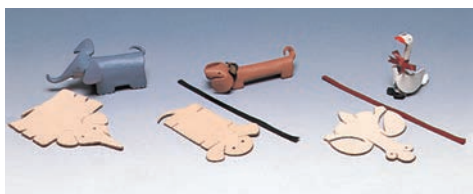

**牛革マスコット** ----- ¥275 ¥250

**83342** ソウ **83343** ダックスフンド **83344** アヒル  
革を湿らせて自由に成形後、裏面に刷毛で硬化剤を  
塗って仕上げます。 無くなり次第廃止



**83339 牛革ミニシューズ** ----- ¥880 ¥800

サイズ：靴底長さ 65 × 高さ 36mm

抜き型牛革素材 4枚、キーホルダー金具 1個  
牛革レース 2mm幅 1本

無くなり次第廃止



**マジックブレス**

**83350 生成** ----- ¥990 ¥900

**83351 焦茶** 無くなり次第廃止 ----- ¥990 ¥900

生成はラティエゴ、焦茶はサドル使用で刻印などの  
加工も出来ます。

編み方の説明書、  
ホック付きです。



**牛革ストラップ**

**83347** ----- ¥1,540 ¥1,400

イタリアンレース（牛革）  
サイズ：幅 9 × 長さ 210mm

カシメ打ち（小）が必要です。

無くなり次第廃止



絵画・画材

デザイン

工芸・民芸

版画・染色

木彫・木工芸

てん刻

彫塑・彫刻

陶芸

ガラス工芸

金属工芸

皮革工芸

七宝焼

資料

備品

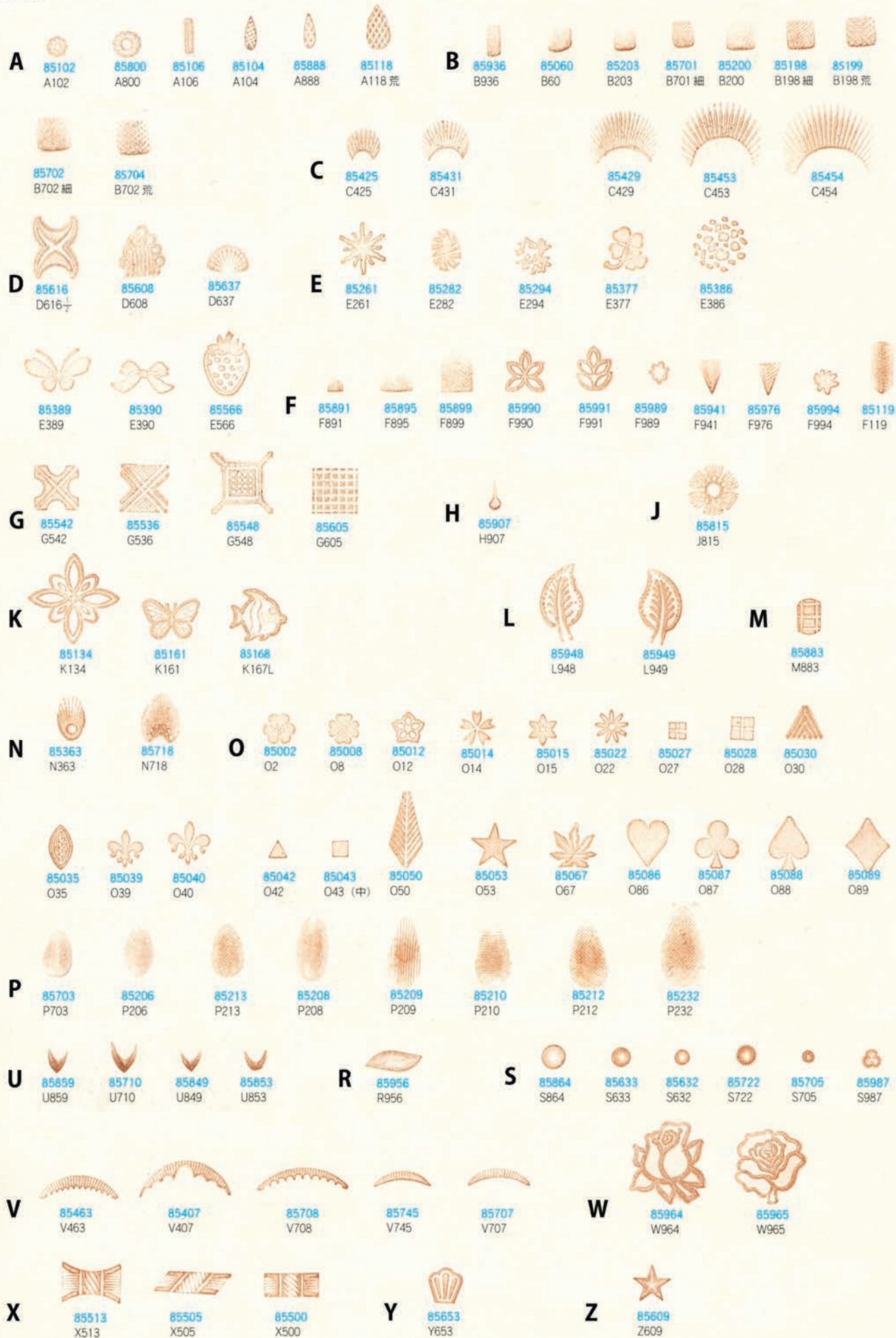
刻印棒 

刻印棒

A バックグラウンド

85102 A102	¥ 495	¥450
85800 A800	¥ 495	¥450
85106 A106	¥ 495	¥450
85104 A104	¥ 440	¥400
85888 A888	¥ 440	¥400
85118 A118 荒	¥ 495	¥450

B ベベラ

85936 B936	¥ 550	¥500
85060 B60	¥ 495	¥450
85203 B203	¥ 495	¥450
85701 B701 細	¥ 495	¥450
85200 B200	¥ 440	¥400
85198 B198 細	¥ 495	¥450
85199 B198 荒	¥ 495	¥450
85702 B702 細	¥ 550	¥500
85704 B702 荒	¥ 495	¥450

C カモフラージュ

85425 C425	¥ 495	¥450
85431 C431	¥ 495	¥450
85429 C429	¥ 550	¥500
85453 C453	¥ 825	¥750
85454 C454	¥ 935	¥850

D ボーダースタンプ

85616 D616 1/2	¥ 770	¥700
85608 D608 (在庫限り)	¥ 660	¥600
85637 D637	¥ 660	¥600

E エキストラスタンプ

85261 E261	¥ 605	¥550
85282 E282	¥ 660	¥600
85294 E294	¥ 550	¥500
85377 E377	¥ 605	¥550
85386 E386	¥ 605	¥550
85389 E389	¥ 605	¥550
85390 E390	¥ 605	¥550
85566 E566	¥ 605	¥550

F フィギュア

85891 F891	¥ 440	¥400
85895 F895	¥ 440	¥400
85899 F899	¥ 550	¥500
85990 F990	¥ 715	¥650
85991 F991	¥ 715	¥650
85989 F989	¥ 495	¥450
85941 F941	¥ 495	¥450

85976 F976	¥ 660	¥600
85994 F994	¥ 660	¥600
85119 F119 (在庫限り)	¥ 660	¥600
G ジオメトリック		
85542 G542	¥ 660	¥600
85536 G536	¥ 660	¥600
85548 G548 (在庫限り)	¥ 825	¥750
85605 G605	¥ 660	¥600
H ストップ		
85907 H907	¥ 440	¥400
J フラワーセンター		
85815 J815	¥ 605	¥550
K ニュースタンプ		
85134 K134	¥ 605	¥550
85161 K161	¥ 825	¥750
85168 K167L	¥ 825	¥750
L リーフ		
85948 L948	¥ 770	¥700
85949 L949	¥ 770	¥700
M マットイング		
85883 M883 (在庫限り)	¥ 495	¥450
N サンバースト		
85363 N363	¥ 550	¥500
85718 N718	¥ 550	¥500
O オリジナルスタンプ		
85002 O2 (在庫限り)	¥ 440	¥400
85008 O8	¥ 440	¥400
85012 O12 (在庫限り)	¥ 440	¥400
85014 O14	¥ 440	¥400
85015 O15	¥ 440	¥400
85022 O22	¥ 440	¥400
85027 O27	¥ 440	¥400
85028 O28	¥ 440	¥400
85030 O30	¥ 660	¥600
85035 O35	¥ 660	¥600
85039 O39	¥ 605	¥550
85040 O40	¥ 605	¥550
85042 O42 (在庫限り)	¥ 385	¥350
85043 O43 (中) (在庫限り)	¥ 385	¥350
85050 O50	¥ 605	¥550
85053 O53	¥ 495	¥450
85067 O67	¥ 715	¥650
85086 O86	¥ 440	¥400
85087 O87	¥ 440	¥400
85088 O88	¥ 440	¥400
85089 O89	¥ 440	¥400

P ペアーシェーダー		
85703 P703	¥ 495	¥450
85206 P206	¥ 440	¥400
85213 P213	¥ 660	¥600
85208 P208	¥ 495	¥450
85209 P209	¥ 550	¥500
85210 P210 (在庫限り)	¥ 550	¥500
85212 P212	¥ 550	¥500
85232 P232	¥ 715	¥650
R ロープ		
85956 R956 (在庫限り)	¥ 660	¥600
S シーダー		
85864 S864	¥ 440	¥400
85633 S633	¥ 440	¥400
85632 S632	¥ 440	¥400
85722 S722	¥ 440	¥400
85705 S705	¥ 440	¥400
85987 S987	¥ 495	¥450
U ミュールフット		
85859 U859	¥ 495	¥450
85710 U710	¥ 495	¥450
85849 U849 (在庫限り)	¥ 495	¥450
85853 U853	¥ 495	¥450
V ベンナー		
85463 V463	¥ 495	¥450
85407 V407	¥ 495	¥450
85708 V708	¥ 550	¥500
85745 V745	¥ 495	¥450
85707 V707	¥ 495	¥450
W フラワー		
85964 W964	¥ 1,375	¥1,250
85965 W965	¥ 1,375	¥1,250
X バスケットウィーブ		
85513 X513	¥ 660	¥600
85505 X505	¥ 605	¥550
85500 X500	¥ 660	¥600
Y フラワーペダル		
85653 Y653 (在庫限り)	¥ 660	¥600
Z スペシャルスタンプ		
85609 Z609	¥ 495	¥450

星座刻印棒

									
85686 E 686 牡羊座 3・21～4・20 ¥ 660 ¥600	85687 E 687 牡牛座 4・21～5・21 ¥ 660 ¥600	85688 E 688 双子座 5・22～6・21 ¥ 660 ¥600	85689 E 689 蟹座 6・22～7・22 ¥ 660 ¥600	85690 E 690 獅子座 7・23～8・23 ¥ 660 ¥600	85691 E 691 乙女座 8・24～9・23 ¥ 660 ¥600	85692 E 692 天秤座 9・24～10・23 ¥ 660 ¥600	85693 E 693 蠍座 10・24～11・23 ¥ 660 ¥600		
				絵 刻 印 棒					
85694 E 694 射手座 11・24～12・22 ¥ 660 ¥600	85695 E 695 山羊座 12・23～1・20 ¥ 660 ¥600	85696 E 696 水瓶座 1・21～2・19 ¥ 660 ¥600	85697 E 697 魚座 2・20～3・20 ¥ 660 ¥600		85585 E 585 ¥ 605 ¥550	85592 E 592 ¥ 605 ¥550	85593 E 593 ¥ 605 ¥550	85597 E 597 ¥ 605 ¥550	85671 E 671 ¥ 605 ¥550

絵画・画材

デザイン

工芸・民芸

版画・染色

木彫・木工芸

てん刻

彫塑・彫刻

陶芸

ガラス工芸

金属工芸

皮革工芸

七宝焼

資料

備品



刻印シート

- 84002 アルファベット 4mm ----- ¥2,420 ¥2,200
- 84005 ひらがな 4mm ----- ¥2,420 ¥2,200
- 84006 カタカナ 4mm ----- ¥2,420 ¥2,200
- 84007 アルファベット 6mm ----- ¥2,728 ¥2,480
- 84008 アルファベットモダンゴシック 6mm - ¥2,728 ¥2,480

<セット内容>  
 刻印シート  
 打棒 (木製)  
 下敷きゴムシート  
 試し打ち用皮革

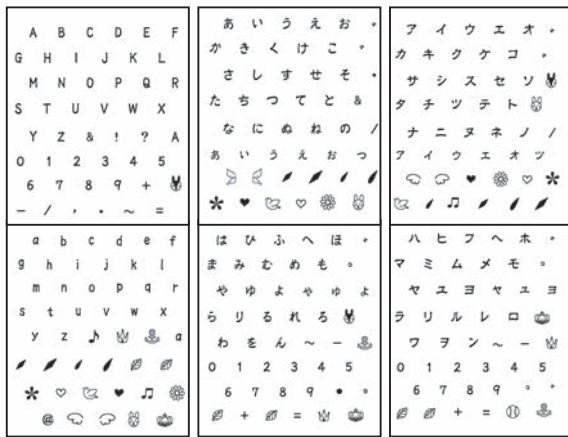

アルファベット 4mm      ひらがな 4mm      カタカナ 4mm



アルファベット 6mm



アルファベットモダンゴシック 6mm

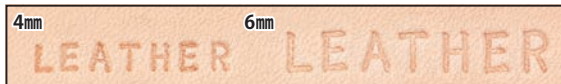

名前やイニシャルを入れて、オリジナルのレザーアイテムを作りましょう。



1. スポンジに水を含ませ、打刻する革の上に刻印シートを乗せ、位置を合わせて軽く数回叩きます。
2. スポンジに水を含まず、打棒を重ね、木槌などで軽く数回叩きます。
3. 刻印シートの文字の上の革は付属のゴムシートを裏面に敷いて下さい。
4. 透明なので位置が決めやすく、シートをずらすだけで打ち進める事ができます。



アルファベット刻印セット

84001 ----- ¥5,500 ¥5,000

<セット内容>  
 A～Z 26文字  
 サイズ:13×13mm

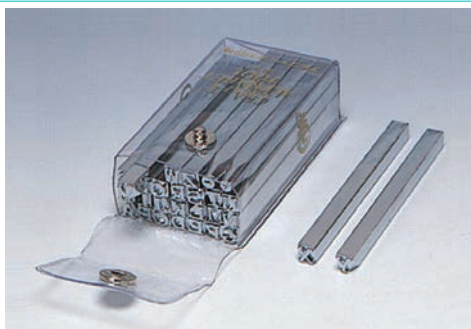

アルファベット刻印棒セット

84003 ----- ¥8,580 ¥7,800

<セット内容>  
 A～Z 26文字  
 : (コロン) - (ハイフン) 2文字  
 サイズ:6×6mm

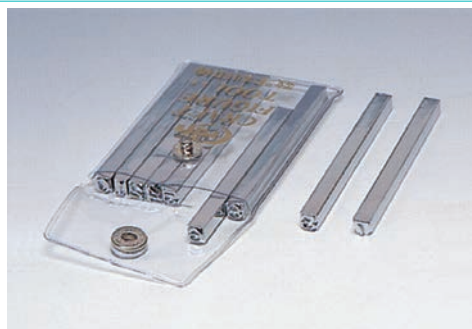

ナンバー刻印棒セット

84004 ----- ¥3,080 ¥2,800

<セット内容>  
 0～9の数字9本  
 (6と9は兼用)  
 サイズ:6×6mm



干支刻印棒



- 85580 E 580 子 ¥660 ¥600
- 85581 E 581 丑 ¥605 ¥550
- 85586 E 586 寅 ¥660 ¥600
- 85663 E 663 卯 ¥605 ¥550
- 85664 E 664 辰 ¥660 ¥600
- 85665 E 665 巳 ¥660 ¥600



- 85666 E 666 午 ¥660 ¥600
- 85582 E 582 未 ¥605 ¥550
- 85669 E 669 申 ¥660 ¥600
- 85670 E 670 酉 ¥660 ¥600
- 85672 E 672 戌 ¥605 ¥550
- 85673 E 673 亥 ¥660 ¥600



マイペン (電気ペン)

83530 ----- ¥7,260 ¥6,600

AC100V 50/60Hz 消費電力: 7.5W  
 65×80×95mm 重量: 0.42kg  
 こて部 95mm/ 重量: 30g/  
 コード長さ 1.2m  
 ペン先 1B型、引き抜きパット付き。  
 ネーム入れや焼き絵が簡単にできます。

絵画・画材  
 デザイン  
 工芸・民芸  
 版画・染色  
 木彫・木工芸  
 てん刻  
 彫塑・彫刻  
 陶芸  
 ガラス工芸  
 金属工芸  
 皮革工芸  
 七宝焼  
 資料  
 備品





カシメ打ち



ホック打ち

両面カシメ (中) φ 9mm

83521 ニッケル ----- ¥176 ¥160

83522 ゴールド ----- ¥176 ¥160

表面用、裏面用各 10 個入り。  
革 2 枚をはりあわせる金具です。  
カシメ打ち中を使います。

カシメ打ち

83520 中 φ 10 × 90mm -- ¥330 ¥300

83519 小 φ 7 × 90mm --- ¥330 ¥300

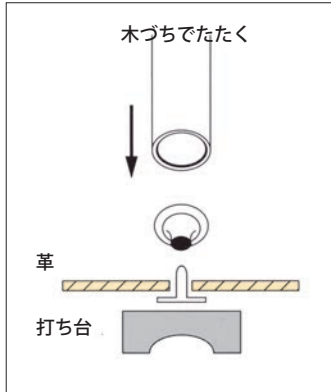

ホック (中) φ 12mm

83524 ニッケル ----- ¥418 ¥380

83525 ゴールド ----- ¥418 ¥380

4 種類、各 10 個入り。  
ホック打ち中を使います。

ホック打ち

83523 中 φ 10 × 90mm -- ¥550 ¥500

83529 大 φ 11 × 90mm -- ¥550 ¥500

※ 他社の製品に使用しないで下さい

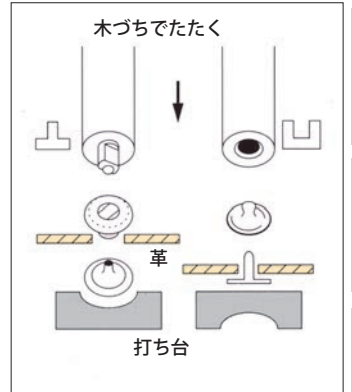

打ち台

83540 ----- ¥528 ¥480

サイズ：φ 35 × 15mm

カシメ、ホック、スナップを取り付ける時の金属台  
です。



へりみがき

83533 ----- ¥220 ¥200

サイズ：φ 53 × 12mm

革のへりをみがく工具です。  
更にコバコートやトコカラーで仕上げるときれいで  
す。

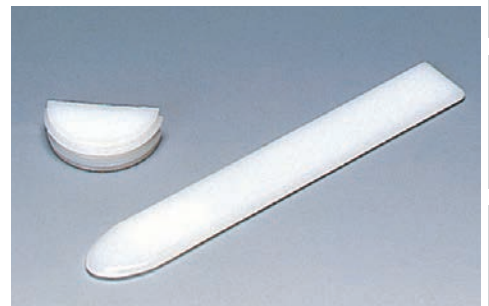

へら付きへりみがき

83534 ----- ¥550 ¥500

半円φ 38 × 12mm  
へら全長 145mm

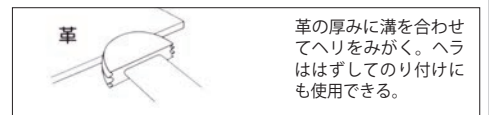

ハトメ抜き

83510 7号 φ 2.1mm ----- ¥660 ¥600

83515 8号 φ 2.4mm ----- ¥660 ¥600

83518 12号 φ 3.6mm ----- ¥682 ¥620

83511 15号 φ 4.5mm ----- ¥748 ¥680

83516 20号 φ 6.0mm ----- ¥825 ¥750

83512 25号 φ 7.5mm ----- ¥1,023 ¥930



3本目打ち

83517 3mm幅 ----- ¥385 ¥350

サイズ：幅 15 × 全長 110mm

木づちでたたいて 3本目打ちで穴あけ、牛革レース  
を巻きかがりする



クラフトレース針

83513 3本組 (3mm幅) ----- ¥275 ¥250

83514 1本 (2mm幅) ----- ¥198 ¥180

サイズ：全長 58mm  
※ 3mm幅のレースは、レース針 3mm幅を使用します。

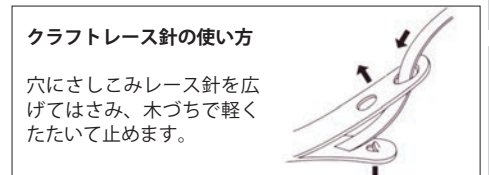

クラフトレース針の使い方

穴にさしてみレース針を広げてはさみ、木づちで軽くたたいて止めます。

絵画・画材

デザイン

工芸・民芸

版画・染色

木彫・木工芸

てん刻

彫塑・彫刻

陶芸

ガラス工芸

金属工芸

皮革工芸

七宝焼

資料

備品

絵画・画材

デザイン

工芸・民芸

版画・染色

木彫・木工芸

てん刻

彫塑・彫刻

陶芸

ガラス工芸

金属工芸

皮革工芸

七宝焼

資料

備品



### ゴム板

**83500 大** ----- ¥2,420 ¥2,700

サイズ：300 × 220 × 20mm

**83501 小** ----- ¥1,595 ¥1,450

サイズ：220 × 150 × 20mm

刻印、穴あけ等の下敷き台。



### 木槌 (並)

**83502** ----- ¥1,045 ¥950

サイズ：全長 275mm

刻印を打つ道具で、強くにぎらずに垂直にふりおろすように使いましょう。

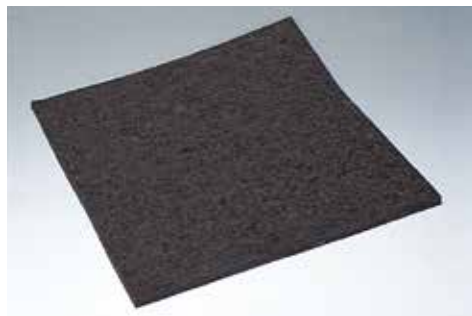

### フェルト

**83503** ----- ¥1,034 ¥940

サイズ：360 × 360 × 6mm

打つ時の音をやわらげます。



### モデラ (フラット&スプーン)

**83531** ----- ¥1,155 ¥1,050

サイズ：全長 180mm

革の表面に立体的な凹凸をつけたり、筋を描く時に使用します。  
フラットとスプーンの両面タイプ。



### 両面鉄筆

**83532** ----- ¥693 ¥630

サイズ：全長 142mm

図案のトレースや刻印棒として使えます。大きさの違うボール球状タイプで細密なトレースも可能です。



### トレスフィルム

**83507 A3 判** ----- ¥440 ¥400

サイズ：412 × 300mm

湿らせた革にあて、モデラや鉄筆でトレースします。何回でも使えます。

### スーベルカッター (S)

**83504** ----- ¥880 ¥800

サイズ：全長 85mm

刃を革に垂直にあて  
手前を少しあげて  
カットする。



### 万能バサミ

**83509** ----- ¥1,210 ¥1,100

サイズ：165mm

革の切断に最適です。



### レザークラフトキット

**83901** ----- ¥20,350 ¥18,500

牛革小物セット (札入れ、ペンケース、キーケース、コースター 2枚)  
刻印棒 (A104・B200・C431・P206・S705・U710・V407) 各1  
木づち、ゴム板、フェルト、スーベルカッター  
トレスモデラ、レース針 3本組 各1  
ボンド G17 1 革の技法 1冊  
クラフト染料 100ml (赤、青、黄、茶、黒) 各1  
レザーコート 100ml 1、クラフトスポンジ 1  
色筆 2本

革工芸に必要な小物、工具、染料他のセットです。



### 手縫いキット

**83550** ----- ¥4,400 ¥4,000

<セット内容>  
ステッチンググルーパー  
ステッチルレッド (替刃 2枚付)  
菱ぎり、糸 10m、手縫いワックス  
針 2本、ドライバー



### 革の技法 楽しむための基本集

**61024** ----- ¥1,650 ¥1,500

基本的な技法や必要な道具を、項目ごとに説明しています。

B5判横長 80頁  
クラフト学園研究室  
発行：日本ヴォーグ社



クラフト染料

容量：100cc

- 83601 ~ 12 単色 ----- 各 ¥462 ¥420
- 83613 6 色セット ----- ¥2,772 ¥2,520  
(黄・茶・焦茶・赤・青・黒)
- 83614 12 色セット (全色) --- ¥5,544 ¥5,040

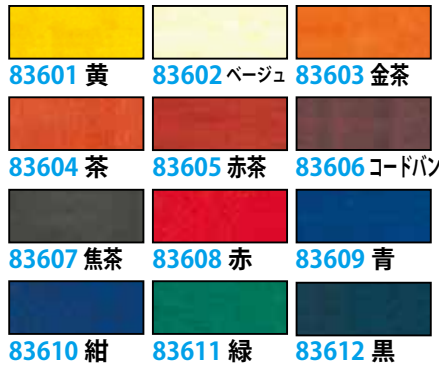

色が鮮明で美しく、固着力と耐久性に優れた塩基性系統、最高品質の液体染料です。  
このままでも使用できますが、濃すぎるときは水で薄めてご利用下さい。

クラフト筆ペン

- 83615 小 ----- ¥583 ¥530  
穂先長さ 9mm 2本入り
- 83616 中 ----- ¥803 ¥730  
穂先長さ 12mm 2本入り

クラフト染料を入れて使えるペンタイプの筆。色の識別と残量が確認しやすい半透明の本体。日本製

手軽に染色を楽しむことができます



アンティークダイ

容量：100ml

- 83621 ~ 6 ----- 各 ¥770 ¥700



凹部に濃く染め付けて陰影をつけ、一般染料とは異なったアンティークな風合いを出す、さび入れ用のペースト状染料です。

コバコート

- 83701 ----- ¥858 ¥780  
容量：70ml

コバコートは、革の断面である「コバ」用の着色剤です。2~3回塗ると、しっかり着色されます。色は、焦茶色です。



硬化剤

- 83712 -- ¥1,100 ¥1,000

容量：120ml

ハードタイプ。造形作品の型づけに。成形後、刷毛で塗り乾燥させます。



レザーコート

- 83710 ----- ¥528 ¥480  
容量：100ml

アクリル系の仕上げ剤(ニス)です。原液を布または刷毛で均一に塗ります。乾燥後は、透明になり、ソフトな光沢が出ます。



サイビノール 100 番

- 83715 ----- ¥528 ¥480  
容量：150ml

酢酸ビニール系接着剤です。革素材を折り曲げたり、曲面に成形して、それを固めるときに使用します。水で薄めて使い、乾きが速く、乾くと透明になります。



スリコミ刷毛

- 83720 ----- ¥836 ¥760  
サイズ：幅 20mm 染料が革に良くなじみます。



水刷毛

- 83721 ----- ¥748 ¥680  
サイズ：幅 60mm 地染め、染色、ロウ置きなどに。



クラフトスポンジ サイズ：80 × 50mm

- 83726 ----- ¥363 ¥330  
きめ細かく使い易いスポンジです。革を湿らせるときに使用します。



陶製菊皿

- 12364 ----- ¥792 ¥720  
サイズ：φ 135mm 材質：陶器製



溶き皿 (5 枚組)

- 83723 ----- ¥682 ¥620  
サイズ：φ 85mm 材質：陶器製。



ボール

- 83724 ----- ¥990 ¥900  
サイズ：φ 140mm 材質：ホーロー製。

絵画・画材

デザイン

工芸・民芸

版画・染色

木彫・木工芸

てん刻

彫塑・彫刻

陶芸

ガラス工芸

金属工芸

皮革工芸

七宝焼

資料

備品

**七宝焼とは**、素地（銅板・銀板）に釉薬を盛って、800度の炉で約1分焼成したものです。銅板には、純銅・丹銅（銅の中に亜鉛が5～10%入っている合金）があり、七宝絵具（釉薬）の粘着力に優れています。また、釉薬は一般に色ガラスの粉末と思えばよく、ガラスの原料に鉛丹という有機物が入っているため金属に密着します。この相互の関係を利用して、かつ釉薬の種類（透明・半透明・不透明）と多彩な色、そして炉の温度の組み合わせにより、いろいろな技法が生まれました。真っ赤に焼けた作品は、まさに炎ならではの醍醐味といえるでしょう。技法としては紀元前からあり、古代エジプトから七宝の起源とみられるものが見られています。

### 釉薬の水洗い（一般）



1. 七宝絵の具（粉末）釉薬を容器にあげ水を入れま。竹べらで軽くかきまぜて釉薬をとぐように洗います。
2. 釉薬が沈んだら、静かに上澄み液を捨てます。再度水を注ぎ、とぐように洗い、これを3～4回繰り返します。
3. 水が澄んできれいになったら釉薬がかぶる位の水を入れて準備完了です。

### 釉薬の水洗い（粒子を細かくする場合）

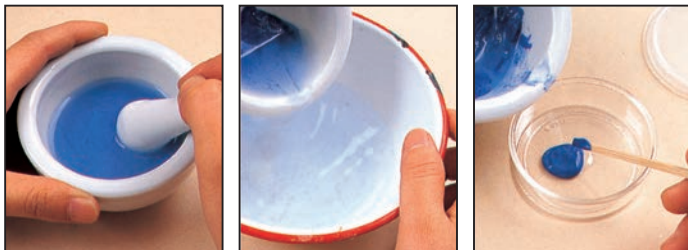

1. 釉薬を乳鉢に入れ水を入れ、釉薬の表面の不純物をこすり取る様に、乳棒がかきまぜます。
2. 水が澄んできれいになるまで水を取り替えながら、すすぎを繰り返します。
3. 水洗いした釉薬を容器に移し、かぶる位の水を入れます。主に透明・銀用絵の具を使う時の洗い方で、焼成後の絵の具の発色がきれいになります。

### 釉薬の盛り付け

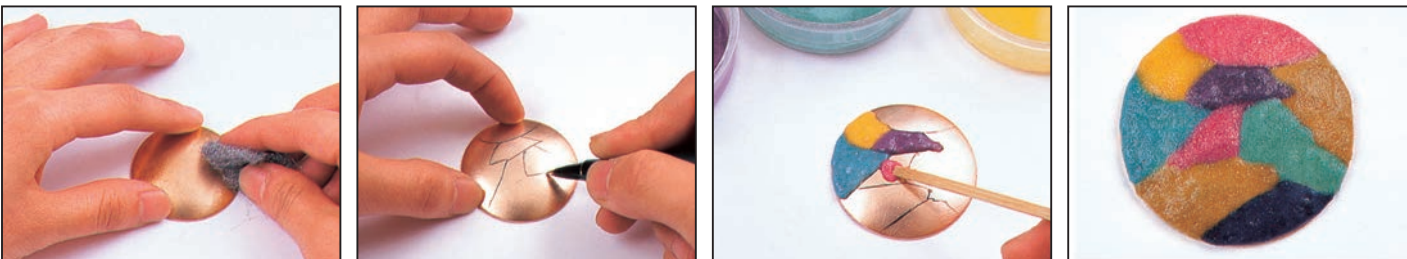

1. **素地磨き**  
ほとんどのアクセサリ素材は裏引き済みですので、表面の研磨だけです。金属研磨綿で表面を磨いて、油分や汚れを取ります。
2. **図案を描く**  
研磨した表面に水性ペンで図案を描きます。鉛筆や油性ペンはあとが残りますから使用しないで下さい。
3. **釉薬をホセ（竹べら）で盛る**  
デザインに沿って、厚さ1mmで均一に釉薬をホセで盛ります。周りの縁に被さらないようにぎりぎりまで盛ります。水分が多い場合はティッシュペーパーで吸い取ると制作しやすくなります。
4. **多色の盛り方**  
2色以上の釉薬を盛る場合、釉薬と釉薬の間はピッタリと埋めます。釉薬の色を変える際、色が混ざらないように必ずホセを水洗いしましょう。七宝絵の具の混色はできません。

### 焼成

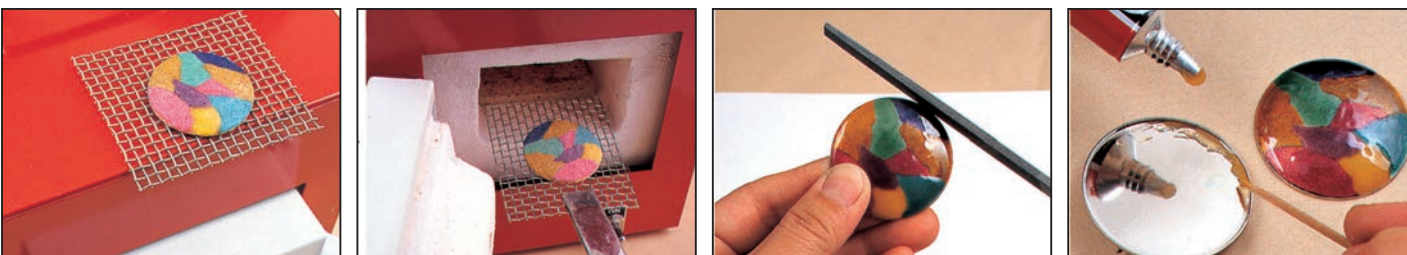

1. **乾燥**  
銅板の素地が出ないように全体に釉薬を盛った後、金網にのせます。余分な水分をティッシュペーパーで吸い取り、炉の上で乾燥します。
2. **焼成**  
あまり乾燥しすぎると釉薬が落ちてしまうので注意しましょう。約800℃の炉に炉用セットで静かに入れます。炉の中にクラを置き、その上に金網ごと入れます。焼成時間約1分。
3. **仕上げ**  
炉から取り出した直後は熱いので注意し、冷めたら平やすり細目で、七宝面を手前にしてやすりがけします。（周りの被膜を取ったり、はみ出した絵の具で金具に入らない場合。）
4. **金具に取り付け**  
金具の隅に接着剤を竹べらでのばし、作品をはめて完成。

### 補修の方法

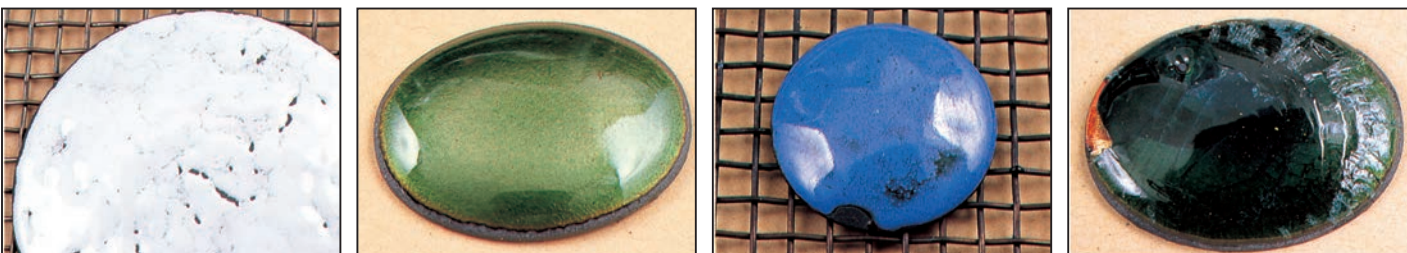

1. **気泡（ピンホール）**  
盛った釉薬の押さえが足りない場合や、十分乾燥していない場合に起こります。ディクセル溶液で酸洗いをし、再度釉薬を穴に盛り、焼成します。
2. **焼き縮み**  
透明色（特に青竹）の釉薬を高温焼成した場合に起こります。やすりがけをして被膜を落とし、再度釉薬を盛り焼成します。
3. **焼き欠け**  
釉薬を盛った後、乾燥しすぎて釉薬が落ちた場合や、粒子が粗い場合に起こります。やすりがけをして酸洗いし、再度釉薬を盛り焼成します。
4. **ひび**  
釉薬を厚く盛って焼成した場合に起こります。また何度も焼き直しをして表面が厚くなった場合にも起こります。多色盛り七宝やフリット七宝では、一時的に適温の炉に1～2回の焼成で完成させるのがベストです。

## “七宝焼き”の由来

七宝とは、本来は仏典用語で「金・銀（こんごん）」「瑠璃（るり）」「石車石渠（シャコ貝）」「碼碯（めのう）」「琥珀（こはく）」「真珠（しんじゅ）」「珊瑚（さんご）」の7種類の宝石を言います。その美しさが転じて、七宝のように美しい焼き物の技法を指すようになりました。

### フリット七宝

胎 --- 絵の具を盛り付けた銅板

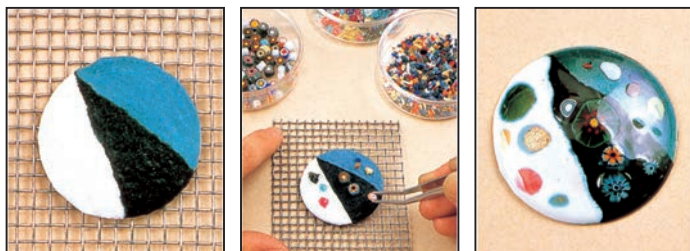

1. 研磨した素地の上に釉薬を盛ります。単色・多色盛りにしてもよく、透明・不透明の釉薬を盛ってもよいでしょう。
2. フリットにはオナメント・透明フリット・不透明フリットがあります。胎の水分が乾かないうちにピンセットでのせます。
3. のせ終わりましたら十分乾燥させ800℃で焼成します。フリットが炉の中で丸味をおびて沈み始めたら取り出します。

### マーブル七宝

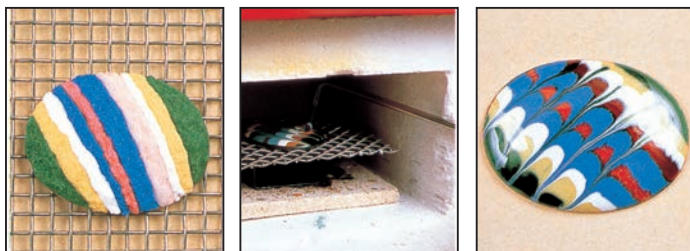

1. 研磨した素地の上に透明・不透明の釉薬を線状に盛ります。十分に乾燥させます。
2. 炉の温度が850℃位で胎を入れ、溶け始めてきたらマーブル棒を扉のすき間から入れてあたたため、炉の中扉を開けてしばらくおき、炉から取り出します。
3. あまり力を入れすぎないように軽くマーブル棒を動かします。

### 噴釉（ふんゆう）七宝

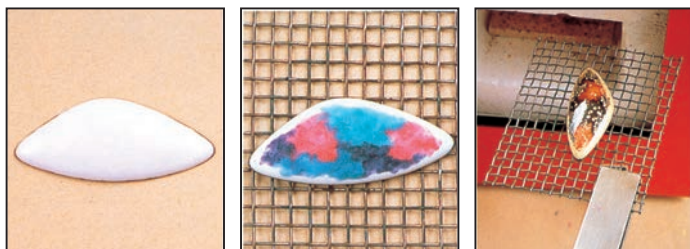

1. 白または淡黄など（不透明色）を平らに1mmよりやや厚目に盛り800℃で焼成します。
2. 色は透明釉を薄くぼかします。厚く盛らないように注意します。乾燥後、850℃の炉に入れます。
3. 高温で1分位焼成した場合は細かい噴釉、やや低くゆっくり焼成した場合は粗い噴釉になります。

### かき割り七宝

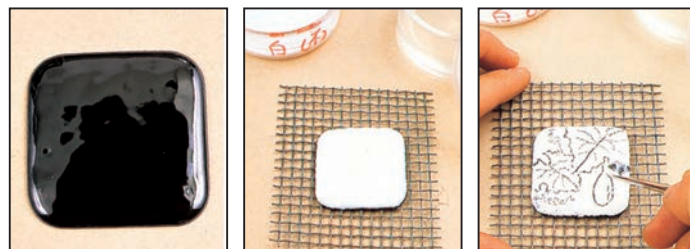

1. 釉薬の黒（不透明）を全に平らに盛ります。ホセでよくつつきながら水分を多からず少なからず調節して盛ります。乾燥後、焼成します。
2. 白（不透明）を乳鉢で細かくすりつぶし、濃いCMC溶液（水コップ1にに対して大さじ1をとかず）を入れて薄く塗ります。十分乾燥させます。
3. 乾燥した白（不透明）を目打ちやホセでかき割ります。何度も同じ線をなぞらないで描きます。かき割った釉薬を吹きとばし、800℃で軽く焼成します。

### 銀箔七宝

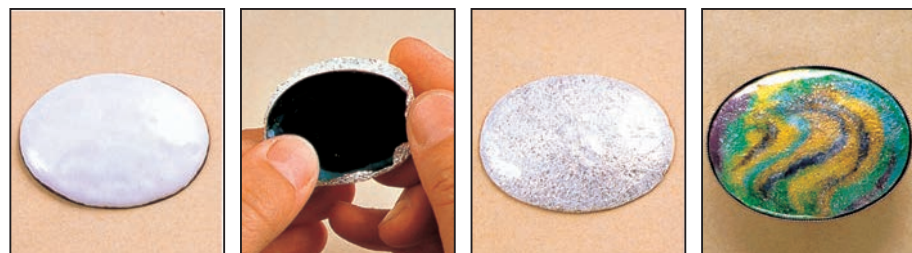

1. 表面処理済の素地に白（不透明）または白透を平らに盛ります。乾燥後800℃で焼成します。周りにやすりをかけます。
2. 銀箔に金ブラシでたいたいて穴をあけ、手でぎってしわを寄せ、胎に合わせて少し大きめに切ります。
3. 薄いCMC溶液を胎に塗り、銀箔をくみまします。780℃位で焼成し炉から取り出したら、スプーンで押さえまします。銀白透を盛り、焼成し色します。
4. 彩色したら乾燥して再び焼成します。やすりでフチをととのえ、台に取りつけてください。

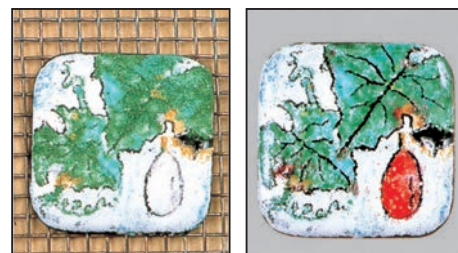

4. 彩色は主に透明釉で筆で塗るようにします。焼きすぎないように800℃を守ってください。
5. 補色をして2-3回焼成してできあがりです。

### 有線七宝

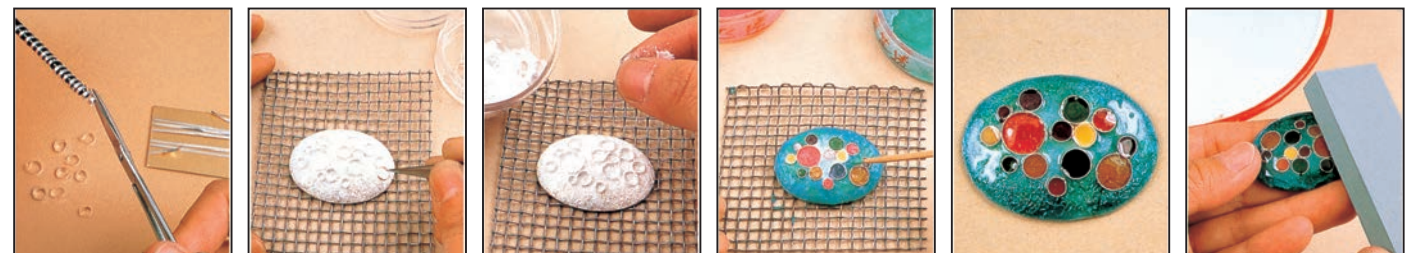

1. 銀線を網にのせて炉に入れ750℃位でなまし、いろいろな太さの棒にコイルのように巻きつけ、頂点を切り、様々な大きさの丸をつくりまします。
2. 銀箔七宝の要領で、銀箔を張り銀白透を焼成した上に、薄いCMC溶液をつけながらまらい銀線をピンセットで置きます。780℃で焼成します。
3. 水洗いをした銀白透を乾燥し、置いた銀線の上ままんべんなく指でもむようにしてかけまします。780℃で焼成します。
4. 透明釉を銀線の中に7分目盛り、次にバックに色をさします。一番差しと言います。780℃で焼成します。
5. 次に銀線の高さいっぽに色をさし焼成します。二番差しと言います。補色を繰り返します。
6. 砥石 #400 で水道の水を流しながら表面を研ぎまします。780℃の炉の中へ入れて軽く焼成します。

## 平脱七宝の制作手順

●丹銅板 60 × 70 × 1.2mm プレス加工済を使用

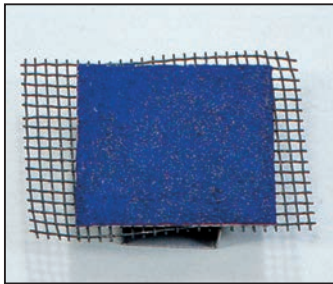

1. 丹銅板を金属研磨綿でよくみがき、水で溶いた裏引き絵の具を平らに盛ります。よく乾燥させて、表に群青（背景にする色）を盛ります。

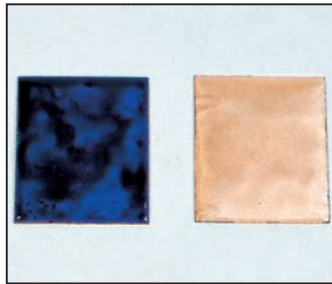

2. 乾燥後 800℃で焼成します。背景色は濃い透明色（黒透、エビ茶など）が良いです。赤系にする時は白透を一度焼成すると発色がきれいです。



3. 銀箔を真ちゅうブラシで軽くたたき、穴をあけます。和紙にヤマトのりをのぼしてつけ、銀箔をはって乾燥させます。

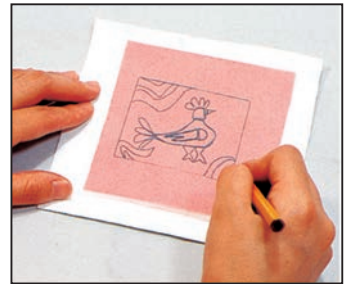

4. 下絵用紙に描いたデザインを裏にして、3の和紙にカーボン紙で写し、デザインどおりカットします。

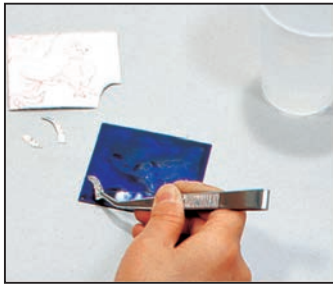

5. カットした4をピンセットで水に放し、和紙をはがしながら、2のベースの上にデザインどおりに置きます。



6.5を800℃で焼成します。銀用白透を、焼成した銀箔の上に薄く盛り、800℃でもう一度焼成します。



7. 彩色します。銀用絵の具や透明絵の具がきれいに仕上がります。補色して1～2回焼成してもよいでしょう。

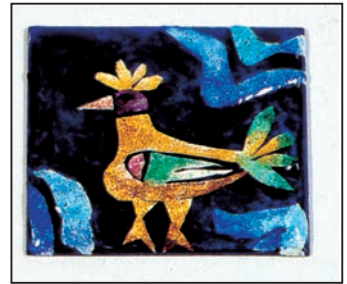

8. 完成。銀の色合いがきれいです。

## 彫金七宝の制作手順

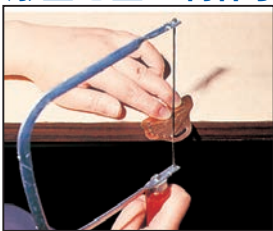

1. 下絵に沿って金切りばさみやヤスリで切り抜き、けばを金工ヤスリできれいに整えます。



2. 銅板を七宝炉に入れ赤くなるまで熱し（約30秒）、炉から出して自然に冷やします。（焼きなまし）



3. ディクセル溶液（コップ一杯の水にディクセル大さじ4杯を入れガラス棒などでかきまぜて溶かす）に漬けておきます。



4. 水を流しながら3を真ちゅうブラシや研磨綿できれいにし、裏をいも木づちで軽くたたいて表面を山高にします。

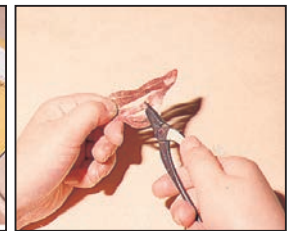

5. ヤットコで曲げて形を整えます。くさりを通す穴などをハンドドリルであけておきます。



6. 再びディクセル溶液で洗い、水を流しながら真ちゅうブラシで軽く磨きます。



7. 裏引きをして乾燥後、焼成します。（裏引き絵の具はCMC混入済なので水に溶かすだけでOK）



8. ディクセル溶液で洗った後、釉薬をのせて焼きます。窯変（ようへん）絵の具が最適です。



9. 周囲の黒くなった火肌を、砥石や耐水ペーパーで磨きます。



10. 周囲の金属部にいぶし液をり、できあがりです。

## 透胎七宝の制作手順

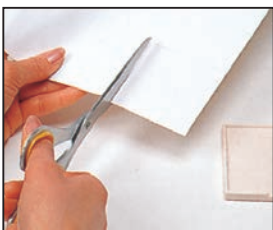

1. セラシートをアルミ板の大きさに合わせて切ります。



2. アルミ板の上にセラシートを敷き、有線ワクを中央に置きます。



3. 外側から中心に向かって、ピンセットを使ってオナメントフリットをつめて並べます。（ぎっしりと埋まるように）

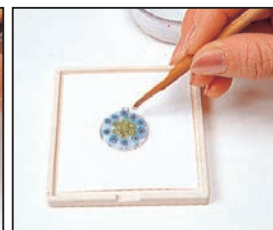

4. 水で溶いた銀用白透絵の具をすき間全体に盛り、乾燥させます。

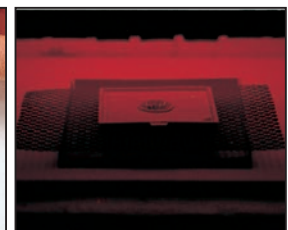

5. 780～800℃の炉で約2分焼成して完成です。（セラシートは燃えるので注意）飛び出したフリットは、水を流しながら砥石でとぎます。

セラシートが炉内で燃える時に煙が出ますが扉は開けないで下さい。焼成後セラシートは白い粉になるので水洗いして下さい。

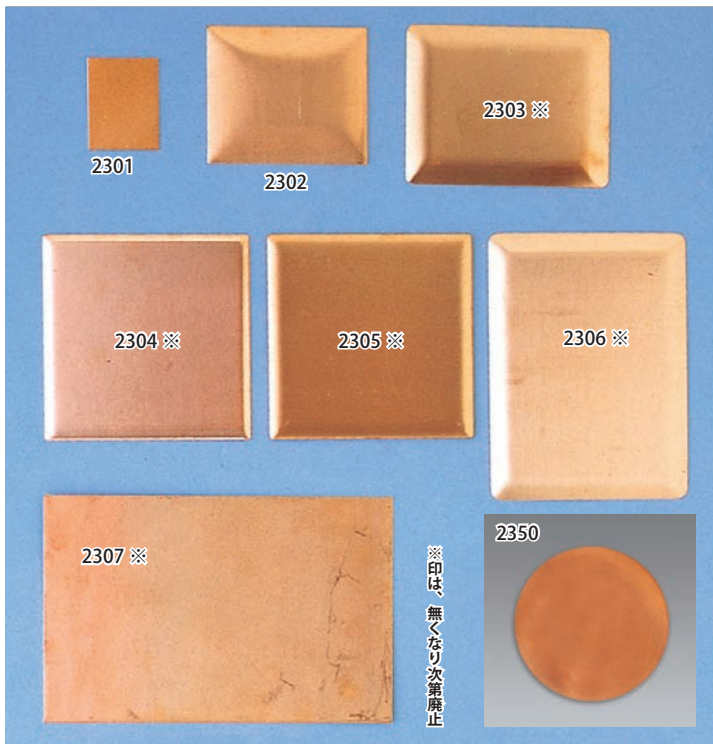

※印は、無くなり次第廃止

丹銅板 (裏引なし)

- 2301 30 × 40 × 1mm ----- ¥110 ¥100
- 2302 60 × 70 × 1.2mm プレス加工済 ----- ¥495 ¥450
- ※以下5点は、無くなり次第廃止
- 2303 70 × 90 × 0.5mm プレス加工済 ※ ----- ¥330 ¥300
- 2304 90 × 90 × 0.5mm プレス加工済 ※ ----- ¥330 ¥300
- 2305 90 × 90 × 1.2mm プレス加工済 ※ ----- ¥330 ¥300
- 2306 90 × 120 × 0.5mm プレス加工済 ※ ----- ¥330 ¥300
- 2307 100 × 150 × 0.5mm ※ ----- ¥418 ¥380
- 2350 丸型銅板 φ70 × 0.5mm ----- ¥374 ¥340

丹銅板は銅板よりも白っぽく、絵の具の発色がきれいです。銅板は焼きなましてから、丹銅板は、一度素焼きするか、ディクセル溶液に浸して洗ってから、制作にかかります。※印は無くなり次第廃止です

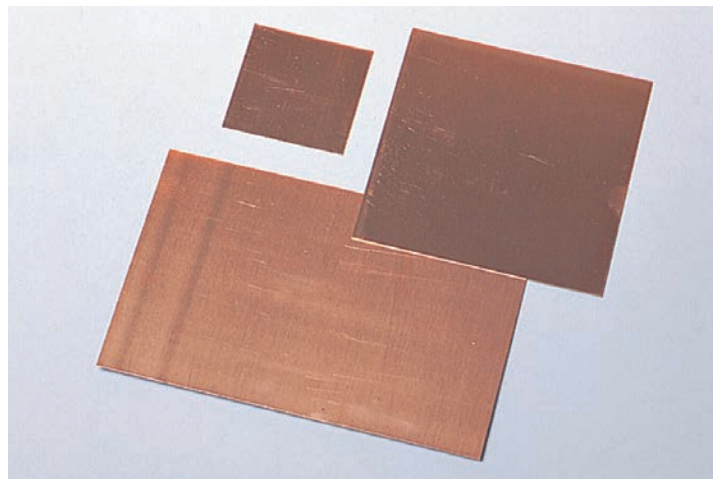

彫金用銅板 (裏引なし)

- 50000 A (60 × 60 × 0.3mm) ----- ¥220 ¥200
- 50001 B (120 × 120 × 0.5mm) ----- ¥550 ¥500
- 50002 C (180 × 120 × 0.5mm) ----- ¥605 ¥550
- 50003 D (240 × 180 × 0.3mm) ----- ¥748 ¥680
- 50004 E (240 × 180 × 0.5mm) ----- ¥1,023 ¥930

※価格変更の場合あり、ご注文時にお問合せください。

銅板を好きな形にカットして打ち出し、手作りアクセサリーを作しましょう。銅板は焼きなましてから、一度素焼きするか、ディクセル溶液に浸して洗ってから、制作にかかります。

型抜き銅板 (裏引なし)

- 2372 小判型 ----- ¥220 ¥200  
25 × 40 × 0.8mm
- 2373 三日月 ----- ¥220 ¥200  
幅20 × 天地50 × 0.8mm
- 2374 ハート型 ----- ¥220 ¥200  
35 × 35 × 0.8mm



いずれも輪カンをとす穴があいていますので、すぐに制作できます。キーホルダーやペンダントに最適です。

丹銅板アクセサリー サイズは銅板の大きさです。裏引き処理はしてありません。



- 3101 ブローチ 丸型 ----- ¥418 ¥380  
銅板φ30mm シルバー
- 3201 ペンダント丸型 ----- ¥286 ¥260  
銅板φ30mm シルバー

型抜き銅板アール付き (裏引なし)

(ロウ引きひも付きペンダント) ※止め金具は網目模様銀メッキに変わっています。



- 丸二重型 2378 ----- ¥880 ¥800  
外径53mm 厚さ0.6mm
- ハート型 2379 ----- ¥880 ¥800  
50 × 55 厚さ0.6mm
- しずく型 2380 ----- ¥880 ¥800  
43 × 66 厚さ0.6mm

額付七宝セット

5750 ----- ¥1,210 ¥1,100

桂板 160 × 150 × 14mm 傾斜きりき加工済  
丹銅板 60 × 70 × 1.2mm プレス加工済(裏引なし)

七宝焼きの作品を  
木彫りの額縁にはめこみ  
ルームアクセサリを作りましょう

丹銅板は素焼きをして酸洗いし、表面のよごれを落とした後、制作するとよいでしょう。  
裏引きと表の施釉をして同時に焼成してもよいです。

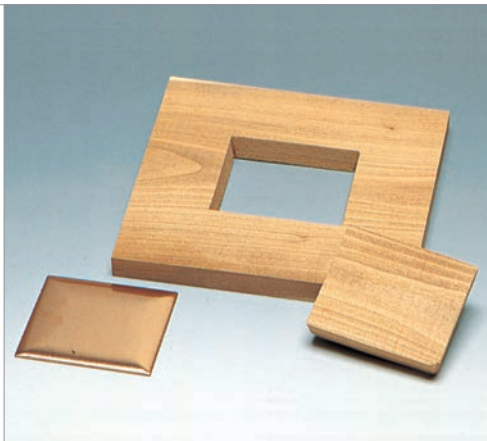

七宝コースター (裏引無し・銅板付き)

5770 角 ----- ¥638 ¥580

桂板 100 × 100 × 10mm/ルーター加工済  
銅板: φ70 × 0.5mm

5771 花 ----- ¥880 ¥800

朴板 100 × 100 × 10mm/ルーター加工済  
銅板: φ70 × 0.5mm

丹銅板は素焼きをして酸洗いし、表面のよごれを落とした後、制作するとよいでしょう。  
裏引きと表の施釉をして同時に焼成してもよいです。

裏引なし

角

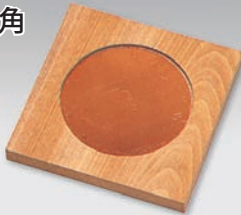

花



七宝マルチアクセサリ (ウッドアクセサリ) いずれも、桂板の厚さ8mm (ルーター加工済) で、縁幅は5mmです。

裏引き済



5780 A丸型 ----- ¥462 ¥420

丹銅板φ32mm 裏引き済

5781 B丸型 ----- ¥484 ¥440

丹銅板φ42mm 裏引き済  
無くなり次第廃止

5782 C小判型 ----- ¥462 ¥420

丹銅板32 × 23mm 裏引き済

5783 D小判型 ----- ¥429 ¥390

丹銅板42 × 31mm 裏引き済  
無くなり次第廃止

和紙アクセサリ

七宝素材(銅板)に和紙をくるむだけ。焼成しないで簡単にアクセサリを作ります。

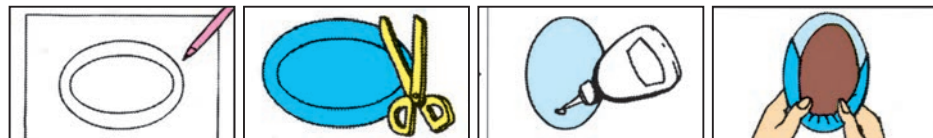

1. 下絵用紙に銅板をおき、2.1で切り抜いた下絵用紙の輪郭線と輪郭より1cm外側を和紙の上ののせ、適当な模様を描き、はさみで切り取ります。  
3. 和紙の裏全体に木工ボンドをむらなく塗ります。  
4. 木工ボンドを塗った面に銅板をのせて折り込みます。和紙の表にも木工ボンドを塗ります。

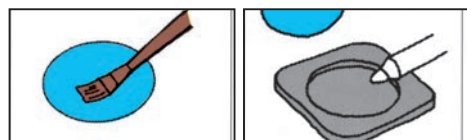

5. 木工ボンドが乾いたら、6. 金具の縁に万能接着剤つや出しニス(速乾Gなど)を塗って、これを2~3回塗り銅板をはめこみ完成です。くり返します。

●千代紙ABCいずれも100 × 100mm 10枚組です。  
Aはひかえめな柄、Bは色の濃い華やかな柄  
Cは明るく華やかな柄



70240 千代紙Aセット ----- ¥330 ¥300



70241 千代紙Bセット ----- ¥330 ¥300



70242 千代紙Cセット ----- ¥330 ¥300

絵画・画材

デザイン

工芸・民芸

版画・染色

木彫・木工芸

てん刻

彫塑・彫刻

陶芸

ガラス工芸

金属工芸

皮革工芸

七宝焼

資料

備品



**透胎七宝**

オナメントフリットや有線ワクを使って、透胎（胎のない）七宝ができます。ガラス細工のような透明感のある作品を創りましょう。



**6014 有線ワク(小)純銀** ----- ¥2,090 ¥1,900  
 外径 18 線高 1,2mm

**6018 有線ワク(大)純銀** ----- ¥2,640 ¥2,400  
 外径 24 線高 2mm



**セラシート (離形紙)**  
**6017** ----- ¥55 ¥50  
 175 × 175mm

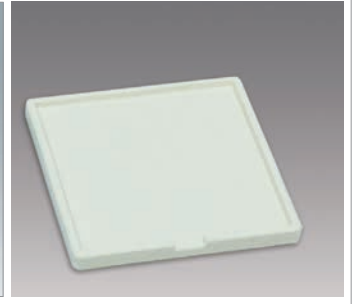

**アルミナ板**  
**6019** ----- ¥990 ¥900  
 外寸 75 × 80 × 5mm

**オナメントフリット**

- 5410 透明** ----- ¥1,870 ¥1,700
  - 5411 不透明** ----- ¥1,870 ¥1,700
  - 5401 混合** ----- ¥1,870 ¥1,700
- いずれも 15g (容器入) φ約3~5mm



透明



不透明



**七宝焼きのすすめ**

**61030** ----- ¥2,090 ¥1,900

七宝焼きの基礎から  
 応用までわかりやすく説明。

カラー 26 頁含む全 146 頁

185 × 205mm マコー社

無くなり次第廃止



**銀台**

模様を浮き出している銀板に銀用絵の具を盛りつけて焼成。※年度途中での廃止・規格変更がありますので、お確かめください。

- ① 750℃～800℃の炉で1～2分空焼きして、表面の油分などを取りのぞきます。② 裏面に CMC 溶液を筆で塗り、裏引きにする絵の具（銀用白透絵の具が最適）を薄く盛り、750℃～800℃の炉で焼成します。表面に赤系、紫系の絵の具を使う場合は、発色が悪くなるので、表面にも銀用白透を盛って焼成します。
- ③ デザインに合わせて、銀用絵の具で施釉・焼成します。④ 2～3度、施釉・焼成し、色の濃淡を出して完成です。※ 1827、1828 は裏引きは必要ありません。



**1804 さくら**  
 16 × 24mm  
 ¥660 ¥600  
 (純銀ペンダント)



**1805 しづくバラ**  
 14 × 27mm  
 ¥660 ¥600  
 (純銀ペンダント)



**1820 模様**  
 15 × 40mm  
 ¥715 ¥650  
 (純銀ペンダント)



**1815 横顔**  
 35 × 35mm  
 ¥110 ¥100  
 (銀メッキペンダント)

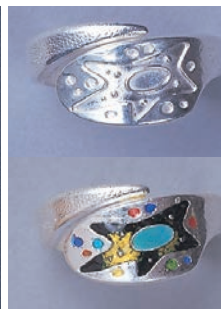

**1827 星模様**  
 φ 20mm  
 ¥2,750 ¥2,500  
 (純銀リング) フリーサイズ



**1828 波模様**  
 φ 20mm  
 ¥2,750 ¥2,500  
 (純銀リング) フリーサイズ

**有線台**

下処理されたベースに銀線を立てて定着してあります。銀用・透明絵の具を盛って2～3度焼成、仕上げで完成します。



**1711 花模様**  
 φ 30mm  
 ¥1,650 ¥1,500  
 (ブローチ)



**1712 横顔**  
 φ 30mm  
 ¥1,650 ¥1,500  
 (ブローチ)

**白透加工済銀アクセサリ**

銀板に表・裏共、銀白透加工（一回焼成済）を施してありますので、銀用・透明絵の具で直接彩色したり、有線七宝に使用できます。



**1831 丸型**  
 φ 30mm  
 ¥1,100 ¥1,000  
 (ブローチ)



**1832 小判型**  
 35 × 25mm  
 ¥1,100 ¥1,000  
 (ブローチ)



**1834 小判型**  
 10 × 13mm  
 ¥990 ¥900  
 (シルバーメッキくさり付ペンダント)

絵画・画材

デザイン

工芸・民芸

版画・染色

木彫・木工芸

てん刻

彫塑・彫刻

陶芸

ガラス工芸

金属工芸

皮革工芸

七宝焼

資料

備品

## ブローチ (丹銅板裏引き済)

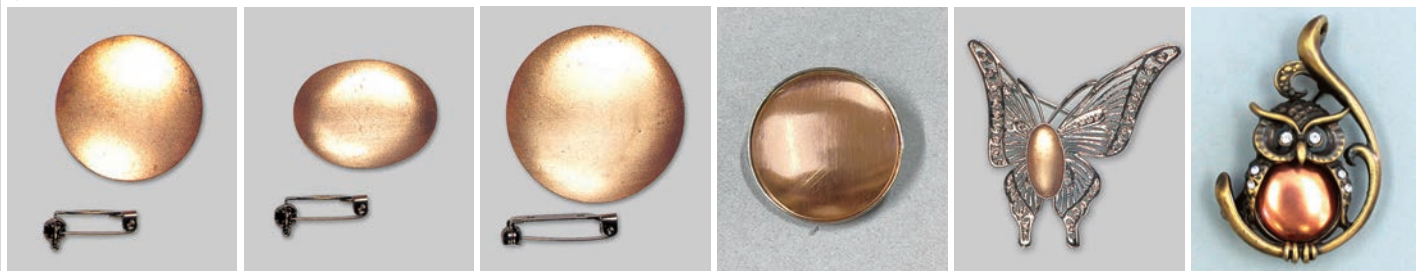

**1 丸型**  
φ 32mm  
¥ 385 ¥ 350

**2 小判型**  
32 × 23mm  
¥ 385 ¥ 350

**3 丸型**  
φ 42mm  
¥ 440 ¥ 400

**71 丸型**  
φ 30mm シルバー  
¥ 660 ¥ 600

**40 ちょう**  
9 × 18mm シルバー  
¥ 1,375 ¥ 1,250

**64 ふくろう**  
φ 17mm 金古美  
¥ 1,540 ¥ 1,400



**65 丸型**  
φ 30mm シルバー丹銅ツチ目  
¥ 704 ¥ 640

**66 小判型**  
35 × 26mm シルバー丹銅ツチ目  
¥ 704 ¥ 640

**68 半だ円型**  
26 × 20mm シルバー  
¥ 605 ¥ 550

**69 小判型**  
24 × 9mm 銀古美  
¥ 1,100 ¥ 1,000

**70 小判型**  
31 × 18mm シルバー  
¥ 1,650 ¥ 1500

## ペンダントヘッド (丹銅板裏引き済)



**201 丸型**  
φ 32mm シルバー  
¥ 605 ¥ 550

**202 小判型**  
32 × 23mm シルバー  
¥ 605 ¥ 550

**205 角型**  
31 × 24mm シルバー  
¥ 605 ¥ 550

**206 角型**  
14 × 14mm シルバー  
¥ 418 ¥ 380

**207 角型**  
20 × 20mm シルバー  
¥ 770 ¥ 700

無くなり次第廃止



**227 丸型**  
φ 30mm シルバー  
¥ 550 ¥ 500

**248 丸型**  
φ 30mm シルバー丹銅ツチ目  
¥ 550 ¥ 500

**249 小判型**  
26 × 35mm シルバー丹銅ツチ目  
¥ 550 ¥ 500

**250 小判型**  
18 × 25mm シルバー丹銅ツチ目  
¥ 440 ¥ 400

**251 丸型**  
φ 15mm シルバー丹銅ツチ目  
¥ 396 ¥ 360



**235 小判型**  
18 × 25mm 金古美  
¥ 880 ¥ 800

**244 小判型**  
18 × 25mm 金 + 赤金  
¥ 1,100 ¥ 1,000

**245 しずく型**  
16 × 29mm 金 + 赤金  
¥ 1,100 ¥ 1,000

## ピアス (丹銅板裏引き済)



**561 ピアス 丸型**  
φ 12mm シルバー  
¥ 770 ¥ 700

**562 ピアス 丸型**  
φ 15mm シルバー  
¥ 825 ¥ 750

トリオアクセサリー (丹銅板裏引き済)



347

ネックレス・ハート  
φ 6mm シルバー (45cm)  
¥990 ¥900



442

リング・ハート  
φ 6mm シルバー  
¥902 ¥820



551

ピアス・ハート  
φ 6mm シルバー  
¥1,078 ¥980



348

ネックレス・フラワー  
φ 7mm シルバー (45cm)  
¥902 ¥820



443

リング・フラワー  
φ 7mm シルバー  
¥858 ¥780



552

ピアス・フラワー  
φ 7mm シルバー  
¥990 ¥900

タイピン

(丹銅板裏引き済)

903 長角型

50 × 5mm シルバー  
¥715 ¥650



ブックマーカー  
(丹銅板裏引き済)

1517 丸型シルバー

φ 14mm 全長 115mm  
¥1,210 ¥1,100

1525 丸型小シルバー

φ 12mm 全長 85mm  
¥616 ¥560



くさり付きペンダント (丹銅板裏引き済)



343 丸ひし型

23 × 23mm 土台黒/紐黒 幅 4mm  
¥990 ¥900



351 小判型

18 × 25mm 紐黒 幅 4mm  
¥1,100 ¥1,000



352 小判型

25 × 35mm/銀古美・紐黒 幅 4mm  
¥1,210 ¥1,100

ペアアクセサリー (丹銅板裏引き済)

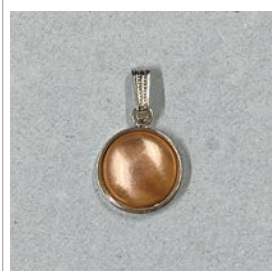

271

ペンダント・丸型  
φ 10mm シルバー  
¥330 ¥300



571

イヤリング・丸型  
φ 11mm シルバー  
¥770 ¥700



272

ペンダント・小判型  
12 × 18mm シルバー  
¥418 ¥380



572

イヤリング・小判型  
12 × 18mm シルバー  
¥814 ¥740



273

ペンダント・しずく型  
10 × 20mm シルバー  
¥374 ¥340



573

イヤリング・しずく型  
10 × 20mm シルバー  
¥792 ¥720



445

ゆびわ・丸型  
φ 11mm 金+赤金  
¥1,100 ¥1,000



545

イヤリング・丸型  
φ 15mm 金+赤金  
¥1,430 ¥1,300

ゆびわ (丹銅板裏引き済)



441 小判型

8 × 10mm 銀古美  
¥1,100 ¥1,000



446 小判型

8 × 10mm 銀古美  
¥1,100 ¥1,000

絵画・画材

デザイン

工芸・民芸

版画・染色

木彫・木工芸

てん刻

彫塑・彫刻

陶芸

ガラス工芸

金属工芸

皮革工芸

七宝焼

資料

備品

キーホルダー (丹銅板裏引き済)



701 丸型

φ 32mm シルバー  
¥ 660 ¥ 600



702 小判型

23 × 32mm シルバー  
¥ 660 ¥ 600



703 角型

24 × 31mm シルバー  
¥ 660 ¥ 600



704 ハート型

22 × 20mm シルバー  
¥ 550 ¥ 500



705 角型

14 × 14mm シルバー  
¥ 473 ¥ 430



706 角型

20 × 20mm シルバー  
¥ 858 ¥ 780

無くなり次第廃止



718 小判型

21 × 32mm ゴールド  
¥ 1,210 ¥ 1,100

無くなり次第廃止



729 丸型

φ 10mm シルバー  
¥ 385 ¥ 350

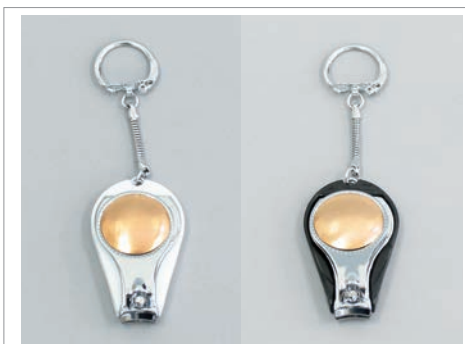

つめきりキーホルダー

1528 白 ----- ¥ 715 ¥ 650

1529 黒 ----- ¥ 715 ¥ 650

φ 25mm シルバ



(丹銅板裏引き済)

※中はせんめきとして使えます。

携帯ストラップ (丹銅板裏引き済)



1090 ハート型

9 × 7mm シルバー  
¥ 946 ¥ 860



1091 丸型

φ 10mm シルバー  
¥ 946 ¥ 860



1092 小判型

9 × 12mm シルバー  
¥ 946 ¥ 860



1093 丸型

φ 16mm シルバー  
¥ 1,012 ¥ 920



1094 角アール型

14 × 14mm シルバー  
¥ 1,012 ¥ 920



1084 丸型

φ 11mm シルバー  
¥ 880 ¥ 800

無くなり次第廃止



1096 小判型

13 × 18mm シルバー  
¥ 946 ¥ 860



1097 イルカ

12 × 4mm シルバー  
¥ 946 ¥ 860

スプーン・フォーク (丹銅板裏引き済)



全長 115mm

1621 たる型

10 × 15mm 銀メッキ  
¥ 528 ¥ 480



全長 115mm

1622 たる型

10 × 15mm 銀メッキ  
¥ 528 ¥ 480



全長 123mm

1623 丸型

φ 15mm 銀メッキ  
¥ 770 ¥ 700



全長 123mm

1624 丸型

φ 15mm 銀メッキ  
¥ 770 ¥ 700

絵画・画材

デザイン

工芸・民芸

版画・染色

木彫・木工芸

てん刻

彫塑・彫刻

陶芸

ガラス工芸

金属工芸

皮革工芸

七宝焼

資料

備品



**2550 クリップハート型**  
32 × 29mm ゴールド  
¥902 ¥820

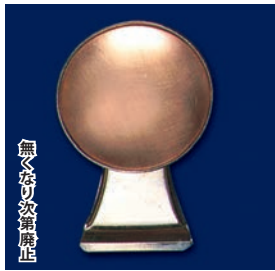

**2552 クリップ丸型**  
φ 32mm シルバー  
¥902 ¥820



**1516 ゴルフマーカー**  
φ 20mm シルバー  
¥1,430 ¥1,300



**1515 テーブルハンガー丸型**  
φ 30mm シルバー  
¥1,210 ¥1,100

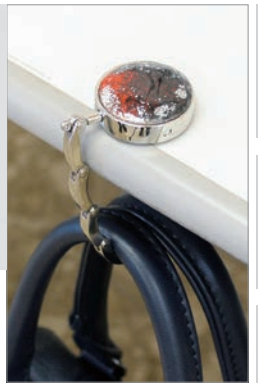

カラビナアクセサリー (丹銅板裏引き済)



**731 丸型**  
φ 19mm シルバー  
¥550 ¥500



**732 小判型**  
18 × 25mm シルバー  
¥550 ¥500



**733 角アール型**  
一辺 20mm シルバー  
¥550 ¥500



**734 しずく型**  
22 × 25mm シルバー  
¥550 ¥500



**735 ハート型**  
23 × 20mm シルバー  
¥550 ¥500

ワンタッチ式  
キーホルダー  
(丹銅板裏引き済)



**736 丸型**  
φ 30mm シルバー  
¥770 ¥700



**737 小判型**  
25 × 35mm シルバー  
¥770 ¥700



**738 長テレビ型**  
24 × 35mm シルバー  
¥770 ¥700

彫金ブローチ  
(丹銅板裏引き済)

丹銅板に模様  
が浮き出しています。



**1401 ぞう**  
29 × 39mm  
¥352 ¥320



**1403 ねこ**  
44 × 27mm  
¥352 ¥320



**1407 ちょう**  
40 × 12mm  
¥550 ¥500



**1419 虫くい葉A**  
24 × 83mm  
¥440 ¥400



**1456 お花**  
60 × 55mm  
¥638 ¥580



**1442 あじさい小判**  
48 × 36mm  
¥352 ¥320



**1473 小判型金具**  
1442 専用 (金古美)  
¥550 ¥500



**1450 椿**  
37 × 56mm  
¥495 ¥450



**1452 三輪ばら**  
φ 42mm  
¥495 ¥450

絵画・画材

デザイン

工芸・民芸

版画・染色

木彫・木工芸

てん刻

彫塑・彫刻

陶芸

ガラス工芸

金属工芸

皮革工芸

七宝焼

資料

備品

## ブローチ (丹銅板裏引き濟)

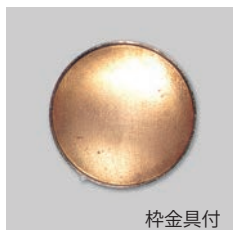

4 小判型

42 × 31mm  
¥330 ¥300

5 丸型

φ 32mm シルバー  
¥330 ¥300

6 小判型

32 × 23mm シルバー  
¥330 ¥300

7 小判型

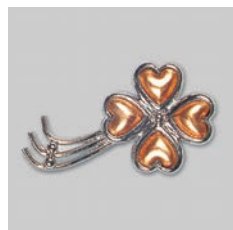
32 × 23mm シルバー  
¥550 ¥500

8 ハート型

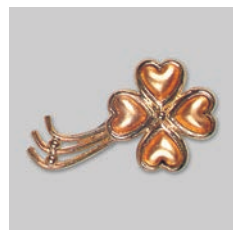
7 × 6mm シルバー  
¥550 ¥500

9 ハート型

7 × 6mm ゴールド  
¥550 ¥500

10 鳥飛翔型

38 × 11mm シルバー  
¥550 ¥500

12 小判型

41 × 23mm ゴールド  
¥550 ¥500

14 小判型

24 × 9mm ゴールド  
¥550 ¥500

16 ちょう

18 × 32mm ゴールド  
¥550 ¥500

17 小判型

24 × 9mm ゴールド  
¥770 ¥700

18 小判型

19 × 14mm ゴールド  
¥770 ¥700

19 小判型

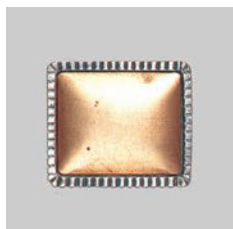
32 × 23mm 銀古美  
¥550 ¥500

20 角型

32 × 24mm 銀古美  
¥275 ¥250

22 小判型

19 × 14mm 銀古美  
¥550 ¥500

23 ちょう

15 × 30mm 金古美  
¥550 ¥500

26 小判型

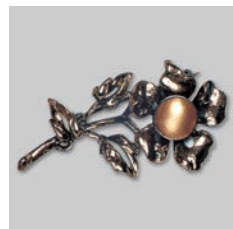
19 × 14mm 金古美  
¥550 ¥500

28 丸型

φ 10mm 金古美  
¥550 ¥500

29 長小判型

9 × 24mm 金古美  
¥880 ¥800

34 ブローチ

18 × 16mm 銀古美  
¥275 ¥250

36 ブローチ

φ 10mm 銀古美  
¥275 ¥250

38 ブローチ

13 × 21mm 金古美  
¥275 ¥250

42 波

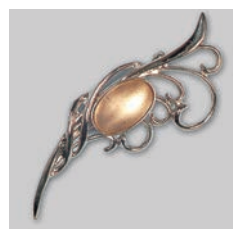
50 × 10mm ゴールド  
¥1,100 ¥1,000

43 小判型

13 × 20mm シルバー  
¥1,100 ¥1,000

49 花

8 × 10mm 金古美  
¥880 ¥800

51 小判型

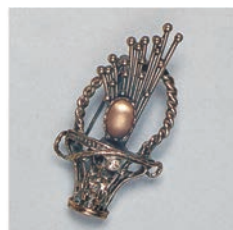
10 × 13mm シルバー  
¥1,100 ¥1,000

52 小判型

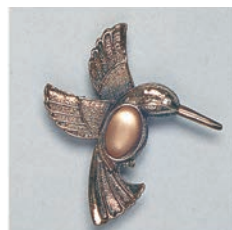
7 × 11mm 金古美  
¥880 ¥800

53 小判型

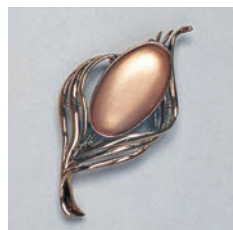
9 × 15mm 金古美  
¥880 ¥800

54 小判型

17 × 31mm 金古美  
¥880 ¥800

55 小判型

9 × 13mm ゴールド  
¥275 ¥250

56 小判型

24 × 9mm 金古美  
¥275 ¥250

57 小判型

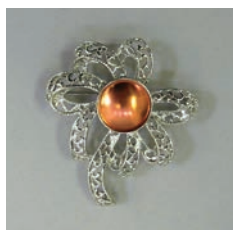
24 × 9mm シルバー  
¥880 ¥800

61 丸型

φ 18mm シルバー  
¥880 ¥800

2502 小判型

16 × 28mm シルバー  
¥1,100 ¥1,000

110 長小判型

42 × 23mm ゴールド  
¥1,100 ¥1,000

112 ひし形

32 × 23mm ゴールド  
¥880 ¥800

ペンダント兼用ブローチ (丹銅板裏引き済)

ペンダント兼用ブローチは、ペンダントとしても使えるブローチで、裏金具にくさりを通すワカンかパチカンが付いています。



**101 丸型**  
φ 32mm シルバー  
¥ 550 ¥ 500



**102 小判型**  
32 × 23mm シルバー  
¥ 550 ¥ 500



**104 小判型**  
42 × 31mm シルバー  
¥ 550 ¥ 500



**105 長三角型**  
48 × 20mm シルバー  
¥ 550 ¥ 500



**107 小判型**  
32 × 23mm シルバー  
¥ 550 ¥ 500



**108 小判型**  
32 × 23mm ゴールド  
¥ 880 ¥ 800



**113 小判型**  
42 × 31mm 金古美  
¥ 880 ¥ 800



**114 小判型**  
32 × 23mm 銀古美  
¥ 550 ¥ 500



**116 長小判型**  
31 × 17mm 金古美  
¥ 550 ¥ 500



**117 丸型**  
φ 30mm 金古美  
¥ 550 ¥ 500

ペンダントヘッド (丹銅板裏引き済)



**204 小判型**  
42 × 31mm シルバー  
¥ 330 ¥ 300



**208 しずく型**  
14 × 26mm シルバー  
¥ 440 ¥ 400



**209 丸型**  
φ 9mm シルバー  
¥ 220 ¥ 200



**210 角型**  
10 × 10mm シルバー  
¥ 220 ¥ 200



**212 ちょう**  
31 × 9mm シルバー  
¥ 550 ¥ 500



**214 ラケット**  
8 × 10mm ゴールド  
¥ 330 ¥ 300



**215 すずらん**  
5 × 16mm ゴールド  
¥ 330 ¥ 300



**216 ちょう**  
8 × 18mm ゴールド  
¥ 330 ¥ 300



**218 リボン**  
8 × 18mm ゴールド  
¥ 440 ¥ 400



**219 角型**  
9 × 9mm ゴールド  
¥ 440 ¥ 400



**221 丸型**  
φ 10mm すみ入ゴールド  
¥ 440 ¥ 400



**222 丸型**  
φ 18mm すみ入シルバー  
¥ 550 ¥ 500



**224 長小判**  
9 × 24mm 金古美  
¥ 880 ¥ 800



**225 小判型**  
13 × 18 金古美  
¥ 550 ¥ 500



**233 丸型**  
φ 14mm 金古美  
¥ 275 ¥ 250



**247 丸型**  
φ 17mm シルバー  
¥ 880 ¥ 800

絵画・画材

デザイン

工芸・民芸

版画・染色

木彫・木工芸

てん刻

彫塑・彫刻

陶芸

ガラス工芸

金属工芸

皮革工芸

七宝焼

資料

備品

くさり付き  
ペンダント  
(丹銅板裏引き済)



**302 丸型**

φ 12mm シルバー

¥880 ¥800



**304 角型**

8 × 13mm シルバー

¥880 ¥800



**305 小判型**

5 × 7mm 銀メッキ

¥880 ¥800



**306 三角形**

22 × 11mm ゴールド

¥880 ¥800



**307 角型**

13 × 17mm ゴールド

¥550 ¥500



**309 しずく型**

8 × 12mm ゴールド

¥880 ¥800



**312 丸型**

φ 20mm ゴールド

¥1,100 ¥1,000



**313 しずく型**

14 × 26mm ゴールド

¥880 ¥800



**315 角型**

24 × 24mm 金古美

¥880 ¥800



**316 変形角型**

27 × 38mm 金古美

¥880 ¥800



**317 三日月型**

70 × 15mm すみ入ゴールド

¥1,100 ¥1,000



**318 角型**

15 × 21mm 金古美

¥1,320 ¥1,200



**319 ハート型**

24 × 21mm ゴールド

¥1,100 ¥1,000



**320 三日月型**

49 × 9mm ゴールド

¥1,100 ¥1,000



**321 ハート型**

16 × 10mm ゴールド

¥1,320 ¥1,200



**337 ハート型**

10 × 9mm ゴールド

¥880 ¥800



**338 丸型**

φ 19mm シルバー

¥1,100 ¥1,000



**339 小判型**

13 × 19mm 金古美

¥880 ¥800



**340 丸型**

φ 19mm 金古美

¥1,100 ¥1,000



**342 八角型**

18 × 18mm ゴールド

¥880 ¥800



**346 変形ハート型**

12 × 20mm シルバー

¥880 ¥800



**349 長小判型**

9 × 24mm シルバー

¥880 ¥800



**350 長小判型**

10 × 20mm シルバー

¥880 ¥800



10 × 5mm  
ゴールド

**324 ペンダント**

¥165 ¥150



φ 10mm  
銀古美

**329 ペンダント**

¥165 ¥150



10 × 18mm  
銀古美

**330 ペンダント**

¥165 ¥150



10 × 10mm  
シルバー

**332 ペンダント**

¥165 ¥150



φ 9mm  
シルバー

**333 ペンダント**

¥165 ¥150



**334 ペンダント**

16 × 6mm ゴールド

¥165 ¥150



イヤリング  
(丹銅板裏引き済)



**507 小判型**  
7 × 11mm シルバー  
¥ 880 ¥ 800



**530 三角**  
11 × 11mm シルバー  
¥ 165 ¥ 150



**544 丸型**  
φ 15mm シルバー  
¥ 440 ¥ 400



**1132 小判型**  
10 × 13mm シルバー  
¥ 275 ¥ 250



**501 丸型**  
φ 10mm シルバー  
¥ 330 ¥ 300



**502 角型**  
8 × 8mm シルバー  
¥ 330 ¥ 300



**503 丸型**  
φ 15mm シルバー  
¥ 550 ¥ 500



**504 しずく型**  
11 × 17mm シルバー  
¥ 550 ¥ 500



**505 角型**  
12 × 12mm シルバー  
¥ 550 ¥ 500



**506 小判型**  
14 × 19mm シルバー  
¥ 880 ¥ 800



**511 長小判型**  
3 × 9mm シルバー  
¥ 495 ¥ 450



**512 花・小丸型**  
φ 6mm シルバー  
¥ 550 ¥ 500



**513 丸型**  
φ 18mm ゴールド  
¥ 550 ¥ 500



**514 小判型**  
8 × 10mm ゴールド  
¥ 440 ¥ 400



**515 花・小丸型**  
φ 6mm ゴールド  
¥ 440 ¥ 400



**516 花・小丸型**  
φ 6mm シルバー  
¥ 550 ¥ 500



**508 角型**  
10 × 10mm すみ入シルバー  
¥ 880 ¥ 800



**509 長小判型**  
3 × 9mm シルバー  
¥ 550 ¥ 500



**510 小判型**  
4 × 7mm シルバー  
¥ 550 ¥ 500



**517 丸型**  
φ 8mm ゴールド  
¥ 1,100 ¥ 1,000



**518 ハート型**  
10 × 9mm ゴールド  
¥ 660 ¥ 600



**519 丸型**  
φ 8mm ゴールド  
¥ 880 ¥ 800



**520 しずく型**  
11 × 21mm すみ入シルバー  
¥ 880 ¥ 800



**521 丸型**  
φ 6mm ゴールド  
¥ 660 ¥ 600



**522 角型**  
8 × 8mm ゴールド  
¥ 660 ¥ 600



**523 しずく型**  
8 × 18mm ゴールド  
¥ 660 ¥ 600



**524 丸型**  
φ 10mm ゴールド  
¥ 880 ¥ 800



**526 丸型**  
φ 10mm 金古美  
¥ 770 ¥ 700



**527 長小判型**  
3 × 9mm 金古美  
¥ 770 ¥ 700



**528 丸型**  
φ 10mm 銅古美  
¥ 770 ¥ 700



**541 丸型**  
φ 10mm シルバー  
¥ 880 ¥ 800



**542 丸型**  
φ 10mm シルバー  
¥ 880 ¥ 800



**543 丸型**  
φ 10mm 金古美  
¥ 880 ¥ 800



**525 長小判型**  
3 × 9mm 金古美  
¥ 275 ¥ 250



**537 五角形**  
一辺 14mm 金古美  
¥ 660 ¥ 600



**538 丸型**  
φ 6.5mm シルバー (金縁)  
¥ 440 ¥ 400



**539 丸型**  
φ 6.5mm 黒 (金縁)  
¥ 440 ¥ 400



**540 小判型**  
14 × 19mm  
¥ 275 ¥ 250

ゆびわ  
(丹銅板裏引き済)



402 丸型  
φ 15mm シルバー  
¥ 440 ¥ 400



404 丸型  
φ 12mm シルバー  
¥ 550 ¥ 500



405 角型  
5 × 7mm シルバー  
¥ 1,100 ¥ 1,000



407 小判型  
7 × 11mm シルバー  
¥ 550 ¥ 500



408 丸型  
φ 6mm シルバー  
¥ 1,100 ¥ 1,000

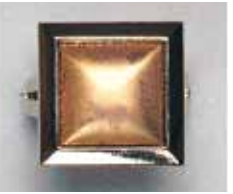

409 角型  
10 × 10mm シルバー  
¥ 550 ¥ 500



410 角型  
7 × 3mm シルバー  
¥ 880 ¥ 800



411 一文字  
10 × 3mm シルバー  
¥ 990 ¥ 900



412 一文字  
12 × 4mm シルバー  
¥ 990 ¥ 900



413 丸型  
φ 6mm シルバー  
¥ 880 ¥ 800



414 小判型  
7 × 11mm シルバー  
¥ 660 ¥ 600



415 ゆびわ  
5 × 10mm シルバー  
¥ 220 ¥ 200



416 角型  
5 × 7mm ゴールド  
¥ 1,100 ¥ 1,000



417 角型  
8 × 8mm ゴールド  
¥ 550 ¥ 500



418 ハート型  
8 × 7mm ゴールド  
¥ 330 ¥ 300



419 丸型  
φ 6mm ゴールド  
¥ 1,100 ¥ 1,000



420 小判型  
8 × 10mm すみ入ゴールド  
¥ 550 ¥ 500



421 小判型  
14 × 19mm 銀古美  
¥ 440 ¥ 400



424 小判型  
12 × 24mm 金古美  
¥ 770 ¥ 700



425 小判型  
5 × 7mm 金古美  
¥ 440 ¥ 400



426 小判型  
10 × 13mm 金古美  
¥ 660 ¥ 600



428 小判型  
8 × 10mm 金古美  
¥ 660 ¥ 600



429 小判型  
7 × 11mm 金古美  
¥ 660 ¥ 600



430 小判型  
4 × 10mm 金古美  
¥ 660 ¥ 600



431 小判型  
7 × 11mm 金古美  
¥ 770 ¥ 700



433 角型  
7 × 11mm 金古美  
¥ 660 ¥ 600



436 ゆびわ  
12 × 12mm 金古美  
¥ 165 ¥ 150



437 ゆびわ  
12 × 12mm 金古美  
¥ 165 ¥ 150

ループタイ・メガネチェーン (丹銅板裏引き済)



1201 丸型  
φ 32mm  
シルバー  
¥ 220 ¥ 200



1202 角型  
24 × 31mm  
シルバー  
¥ 220 ¥ 200



1205 たる型  
12 × 15mm  
シルバー  
¥ 550 ¥ 500



1206 角型  
24 × 24mm  
銀古美  
¥ 220 ¥ 200



1207 角型  
21 × 31mm  
ゴールド  
¥ 550 ¥ 500



1211 ループタイ  
23 × 32mm  
シルバー  
¥ 220 ¥ 200

824 メガネチェーン角型  
6 × 11mm  
ゴールド  
¥ 660 ¥ 600

ひもの色を指定下さい。  
えんじ・紺・茶・濃緑

ひもの色を指定下さい。  
えんじ・紺・茶・濃緑

ひもの色を指定下さい。  
えんじ・紺

ひもの色を指定下さい。  
えんじ・紺・茶・濃緑

色！えんじ

ひもの色を指定下さい。  
えんじ・紺・茶・濃緑

キーホルダー・ストラップ・ピンタック (丹銅板裏引き済)



**710 変形角**  
27 × 38mm シルバー  
¥440 ¥400

**711 小判型**  
18 × 25mm ゴールド  
¥440 ¥400

**712 角型**  
16 × 16mm ゴールド  
¥440 ¥400

**713 角型**  
12 × 18mm 銅古美  
¥440 ¥400

**714 丸型**  
φ 19mm 銅古美  
¥440 ¥400

**715 丸型**  
φ 24mm 金古美  
¥440 ¥400



**720 丸型**  
φ 9mm ゴールド  
¥440 ¥400

**721 丸型**  
φ 9mm シルバー  
¥440 ¥400

**724 小判型**  
18 × 24mm シルバー  
¥550 ¥500

**725 三角形**  
底14 × 40mm シルバー  
¥550 ¥500

**727 丸型**  
φ 20mm ゴールド  
¥550 ¥500

**728 小判型**  
12 × 18mm 金古美  
¥550 ¥500

**1085 丸型**  
φ 8mm シルバー  
¥550 ¥500

**1099 丸型**  
φ 17mm ゴールド  
¥550 ¥500



**707 小判型**  
10 × 14mm すみ入ゴールド  
¥440 ¥400

**708 角型**  
10 × 10mm すみ入ゴールド  
¥440 ¥400

**719 丸型**  
φ 12mm ゴールド  
¥440 ¥400

携帯ストラップ ピエロ  
1141~5 各 ¥660 ¥600

1142 黒 1144 紺 1145 緑  
φ 11mm 土台 (皿) はゴールド

携帯ストラップ てんとう虫  
1151~5 各 ¥660 ¥600

1151 白 1152 黒 1155 緑  
φ 11mm 土台 (皿) はゴールド

ピンタック ピエロ 各 ¥660 ¥600

- 1061 白
- 1062 黒
- 1063 赤
- 1064 紺

丹銅板: φ 11mm (裏引き済)  
土台 (皿) はゴールド



ピンタック てんとう虫

各 ¥660 ¥600

- 1071 白
- 1072 黒
- 1073 赤
- 1074 青

丹銅板: φ 11mm (裏引き済)  
土台 (皿) はゴールド



ピンブローチ (丹銅板裏引き済)

ハンドバックホルダー (丹銅板裏引き済)



**813 小判型**  
8 × 10mm シルバー  
¥550 ¥500

**814 小判型**  
8 × 10mm ゴールド  
¥550 ¥500

**815 丸型**  
φ 10mm シルバー  
¥880 ¥800

**816 小判型**  
13 × 10mm ゴールド  
¥275 ¥250

**840 角型**  
12 × 12mm ゴールド  
¥660 ¥600

**834 ピンブローチ**  
4 × 9mm  
¥165 ¥150

**717 丸型**  
φ 24.5mm ゴールド  
¥660 ¥600

**730 丸型**  
φ 11mm ゴールド  
¥660 ¥600

絵画・画材

デザイン

工芸・民芸

版画・染色

木彫・木工芸

てん刻

彫塑・彫刻

陶芸

ガラス工芸

金属工芸

皮革工芸

七宝焼

資料

備品

イヤホンジャックアクセサリー (丹銅板裏引き済)



**1080 丸型**  
φ 15mm シルバー  
¥ 440 ¥ 400



**1087 黒縁丸型**  
φ 18mm ゴールド  
¥ 440 ¥ 400



**1088 黒縁小判型**  
12 × 18mm ゴールド  
¥ 440 ¥ 400



**1089 かざり小判型**  
9 × 12mm ゴールド  
¥ 440 ¥ 400



φ 26mm  
シルバー  
**1507 つめきり**  
¥ 275 ¥ 250



**マジックハンガー 1504 小判型**  
32 × 23mm 銅古美  
**廃止**



**マジックハンガー 1505 丸型**  
φ 29mm すみ入りゴールド  
¥ 385 ¥ 350



**1652 せんめき丸型**  
φ 30mm 銅古美  
**廃止**



**1614 マドラー丸型**  
φ 20mm 銀メッキ  
全長 195mm  
¥ 550 ¥ 500



**1655 缶飲料用せんめき丸型**  
φ 10mm シルバー  
全長 90mm  
¥ 165 ¥ 150



**806 ショールピンしずく型**  
8 × 18mm ゴールド  
¥ 660 ¥ 600



**807 ショールピン丸型**  
φ 10mm ゴールド・ミンク黒付  
¥ 660 ¥ 600



**808 ショールピン丸型**  
φ 8mm すみ入りゴールド  
¥ 660 ¥ 600



**809 ショールピン小判型**  
10 × 13mm ゴールド  
¥ 330 ¥ 300



**839 ショールピンハート型**  
12 × 11mm ゴールド  
¥ 330 ¥ 300



**ブックマーカー (丹銅板裏引き済)**  
**1522 丸型小ゴールド**  
φ 12mm 全長 85mm  
**廃止**



(丹銅板裏引き済)  
**1052 タイタック丸型**  
φ 10mm シルバー  
¥ 550 ¥ 500



(丹銅板裏引き済)  
**817 ツインタック小判型**  
13 × 10mm ゴールド  
¥ 1,100 ¥ 1,000



(丹銅板裏引き済)  
**818 ツインタック小判型**  
13 × 10mm ゴールド  
¥ 1,100 ¥ 1,000

ブレスレット (丹銅板裏引き済)

- 601** ブレスレット 八角型 (12 × 12mm シルバー) ----- ¥ 440 ¥ 400
- 602** ブレスレット たる型 (20 × 14mm シルバー) ----- ¥ 440 ¥ 400
- 603** ブレスレット 小判型 (3 × 10mm シルバー) ----- ¥ 440 ¥ 400
- 605** ブレスレット たる型 (14 × 10mm ゴールド) ----- ¥ 440 ¥ 400
- 606** ブレスレット 角型 (10 × 10mm ゴールド) ----- ¥ 440 ¥ 400
- 607** ブレスレット 丸型 (φ 10mm ゴールド) ----- ¥ 440 ¥ 400
- 608** ブレスレット 丸型 (φ 6mm 3枚 ゴールド) ----- ¥ 440 ¥ 400



絵画・画材

デザイン

工芸・民芸

版画・染色

木彫・木工芸

てん刻

彫塑・彫刻

陶芸

ガラス工芸

金属工芸

皮革工芸

七宝焼

資料

備品

タイピン (丹銅板裏引き済)

 <b>901 三味型</b> 10 × 10mm シルバー ¥330 ¥300	 <b>902 たる型</b> 12 × 8mm シルバー ¥330 ¥300	 <b>904 タイピン b</b> 23 × 5mm シルバー ¥275 ¥250	 <b>905 角型</b> 12 × 12mm 銀古美 ¥275 ¥250
 <b>907 角型</b> 11 × 6mm シルバー ¥660 ¥600	 <b>908 小判型</b> 11 × 17mm シルバー ¥770 ¥700	 <b>909 角型</b> 10 × 10mm ゴールド ¥440 ¥400	 <b>911 丸型</b> φ 15mm ゴールド ¥550 ¥500

カフス (丹銅板裏引き済)

 <b>1002 たる型</b> 20 × 10mm シルバー ¥550 ¥500	 <b>1004 長小判型</b> 17 × 7mm シルバー ¥660 ¥600	 <b>1005 角型</b> 12 × 12mm 銀古美 ¥275 ¥250	 <b>1006 カフス</b> 13 × 8mm シルバー ¥275 ¥250	 <b>1007 角型</b> 11 × 6mm シルバー ¥990 ¥900
 <b>1008 小判型</b> 11 × 7mm シルバー ¥990 ¥900	 <b>1009 角型</b> 10 × 10mm ゴールド ¥660 ¥600	 <b>1010 カフス</b> 13 × 8mm ゴールド ¥275 ¥250	 <b>1011 丸型</b> φ 15mm ゴールド ¥660 ¥600	 <b>1012 たる型</b> 15 × 12mm ゴールド ¥660 ¥600

スカーフ止め (丹銅板裏引き済)

 <b>812 丸型</b> ¥660 ¥600 φ 20mm すみ入ゴールド	 <b>841 丸型</b> ¥660 ¥600 φ 20mm 金古美	 <b>842 小判型</b> ¥660 ¥600 17 × 25mm 金古美	 <b>843 小判型</b> ¥660 ¥600 18 × 24mm 金古美
--	--	---	--

バレッタヘアピン (丹銅板裏引き済)

 <b>864 丸型</b> φ 8mm ----- ¥550 ¥500	 <b>852 三連小判型</b> ¥275 ¥250 23 × 32mm ゴールド	 <b>858 小判型</b> ¥660 ¥600 61 × 16mm 黒	 <b>859 小判型</b> ¥550 ¥500 17 × 30mm 金古美
 <b>865 小判型</b> 10 × 8mm ----- ¥550 ¥500 ダイヤ巻きピン全長 65mm ゴールド	 <b>803 しずく型</b> ¥880 ¥800 22 × 11mm 金古美	 <b>804 角型</b> ¥550 ¥500 8 × 8mm すみ入ゴールド	 <b>805 丸型</b> ¥550 ¥500 φ 10mm すみ入ゴールド

絵画・画材

デザイン

工芸・民芸

版画・染色

木彫・木工芸

てん刻

彫塑・彫刻

陶芸

ガラス工芸

金属工芸

皮革工芸

七宝焼

資料

備品

## 彫金ブローチ (丹銅板裏引き済)



1404 ひよこ  
φ 32mm ¥110 ¥100



1405 くじゃく  
φ 37mm ¥220 ¥200



1410 人形  
φ 50mm ¥330 ¥300



1413 いちょう大  
52 × 50mm ¥220 ¥200



1414 いちょう小  
36 × 34mm ¥165 ¥150



1416 木の葉J  
33 × 35mm ¥220 ¥200



1418 木の葉L  
34 × 78mm ¥330 ¥300



1421 木の葉M  
25 × 50mm ¥220 ¥200



1422 模様ひし型  
36 × 38mm ¥220 ¥200



1423 雨だれ  
51 × 29mm ¥110 ¥100



1425 すずらん角  
34 × 55mm ¥220 ¥200



1426 模様角型  
39 × 39mm ¥220 ¥200



1429 さくら  
51 × 27mm ¥220 ¥200



1430 ゆり  
60 × 42mm ¥220 ¥200



1431 すずらん小判  
46 × 26mm ¥220 ¥200



1433 カトリア丸小  
φ 43mm ¥220 ¥200



1435 きく角型  
49 × 34mm ¥220 ¥200



1445 小さい花  
68 × 17mm ¥110 ¥100



1447 女の子  
25 × 45mm ¥165 ¥150



1449 木の葉N  
24 × 90mm ¥330 ¥300



1438 カトリア丸大  
φ 50mm ¥330 ¥300



1439 あじさい丸大  
φ 50mm ¥330 ¥300



1471 丸型金具 A  
¥220 ¥200



1472 丸型金具 B  
¥550 ¥500

ブローチ金具 (シルバー)

1438、1439 専用

ブローチ金具 (金古美)

1438、1439 専用

## 彫金ペンダント (丹銅板裏引き済)



1301 貝小  
12 × 12mm  
¥110 ¥100



1302 貝中  
16 × 18mm  
¥110 ¥100

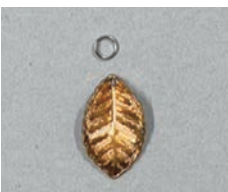

1305 木の葉F  
13 × 20mm  
¥165 ¥150



1307 木の葉C  
16 × 23mm  
¥220 ¥200



1312 木の葉D  
15 × 40mm  
¥220 ¥200



1313 木の葉E  
20 × 55mm  
¥330 ¥300

無くなり次第廃止



**マイルド白板**

**5654 4号** ----- **¥935 ¥850**

サイズ：100 × 100mm 平

**5655 1号** ----- **¥990 ¥900**

サイズ：100 × 150mm 平



表・裏に特殊ホーロー加工してあるので、裏引きの手間も省け、反りもまったくありません。表面は、必ずきれいな布で空拭きして下さい。  
油分等が付着した場合は、焔に入れて空焼きしましょう。  
七宝釉薬（一般えのぐ）を平らに盛り乾燥後 800℃前後で様子を見ながら 1～2分焼成。

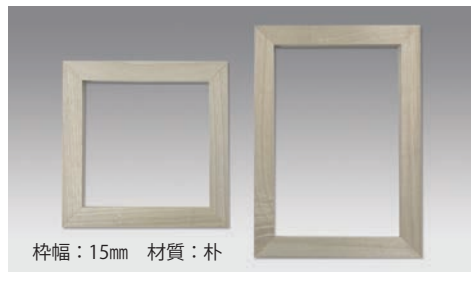

枠幅：15mm 材質：朴

**木製額縁**（組み立て済み）

**16008 100mm角** ----- **¥484 ¥440**

外寸：125 × 125 × 10mm 内寸：100 × 100mm

**16009 はがき判** ----- **¥561 ¥510**

外寸：175 × 125 × 10mm 内寸：100 × 150mm

**マイルド白板作品が入るミニ額縁です。**

（別売り）**42380 とんぼセット** ----- **¥44 ¥40**



**ロウ引き布レース（黒）**

**2151** 幅3mm長さ900mm ----- **¥220 ¥200**

**ロウ引き平ひも 黒（金銀金具付）**

**2154** 長さ98cm 幅4mm ----- **¥275 ¥250**

マイルド白板アクセサリに最適なアクセサリ用のひもです。



**下絵付きマイルド白板**

**5661～3** ----- **¥2,200 ¥2,000**

サイズ：100 × 150mm

820～850℃で2～4分焼成。

裏・表にホーロー加工してあり、花の輪郭が印刷されています。七宝釉薬の一般えのぐをうすく少しずつ埋めていきます。線上に盛りつけないように先端のところがたつきや筆を使います。素焼きは必要ありません。



**5661** ホウズキ



**5662** キキョウ



**5663** ボタン

**マイルド白板アクセサリ**

純銅板（0.6mm厚）の表に下引白焼成加工、裏に裏引き加工済。約 800～840℃ 1分前後で焼成。



**丸型**

**5665** ----- **¥605 ¥550**  
外径 52mm 厚さ 0.6mm



**楕円型**

**5666** ----- **¥605 ¥550**  
34 × 56mm 厚さ 0.6mm



**ひし型**

**5667** ----- **¥605 ¥550**  
52 × 67mm 厚さ 0.6mm



**ハート型**

**5668** ----- **¥605 ¥550**  
40 × 48mm 厚さ 0.6mm



**ドーナツ型**

**5669** ----- **¥605 ¥550**  
外径 47 内径 28mm 厚さ 0.6mm

**マイルド白板ペンダント**

銅板の表（白）と裏に焼きつけ加工をしてありますので、七宝絵の具をのせて焼くだけなので簡単です。



**5671 丸型 25mm** --- **¥528 ¥480**  
加工済白板 φ 25mm



**5672 丸型 30mm** --- **¥616 ¥560**  
加工済白板 φ 30mm



**5673 ナツメ型** --- **¥528 ¥480**  
加工済白板 22 × 25mm



**5674 ハート型** --- **¥528 ¥480**  
加工済白板 22 × 20mm

絵画・画材

デザイン

工芸・民芸

版画・染色

木彫・木工芸

てん刻

彫塑・彫刻

陶芸

ガラス工芸

金属工芸

皮革工芸

七宝焼

資料

備品

**一般えのぐ 58色 各40g袋入** (焼成温度 800℃~850℃) ●不透明色 ◎半透明色 ○透明色 (丹銅板の地模様は浮きでます。)

当センターの七宝えのぐは、一色一色丹念に吟味し、細かくすりつぶしてありますので、使いやすく鮮明な発色になります。色数が多く微妙な色合いが出せ、初心者の方から専門家の方まで幅広くご利用いただけます。学校教材としては、一クラス分として最適な標準12色セット、透明12色セット、があります。

 5001 朱橙 ● R1 ¥1,320 ¥1,200	 5002 明朱赤 ● R2 ¥1,320 ¥1,200	 5003 赤濃 ● R3 ¥1,320 ¥1,200	 5004 えんじ ● R4 ¥1,320 ¥1,200	 5005 赤透 ○ R5 ¥1,320 ¥1,200	 5006 えんじ透 ○ R6 ¥1,320 ¥1,200	 5007 薄赤透 ○ R7 ¥1,320 ¥1,200	 5011 クリーム ● Y1 ¥880 ¥800	 5012 淡黄 ● Y2 ¥715 ¥650	 5013 黄濃 ● Y3 ¥1,034 ¥940	 5014 黄橙 ● Y4 ¥1,320 ¥1,200	 5015 黄透 ○ Y5 ¥1,034 ¥940	 5021 水中 ● B1 ¥715 ¥650	 5022 淡空 ● B2 ¥550 ¥500	 5023 空濃 ● B3 ¥660 ¥600	 5024 青空 ● B4 ¥1,320 ¥1,200	 5025 紺透 ○ B5 ¥605 ¥550	 5026 紺 ◎ B6 ¥605 ¥550	 5027 紺青 ◎ B7 ¥605 ¥550	 5028 群青 ◎ B8 ¥605 ¥550	 5029 青空濃 ● B9 ¥1,034 ¥940	 5030 水透 ○ B10 ¥880 ¥800	 5031 パールブルー ● B11 ¥1,320 ¥1,200	 5032 セルリアンブルー ● B12 ¥1,320 ¥1,200	 5041 若草 ● G1 ¥770 ¥700	 5042 黄芝 ● G2 ¥660 ¥600	 5043 黄芝透 ○ G3 ¥605 ¥550	 5044 青芝 ● G4 ¥550 ¥500	 5045 濃緑 ● G5 ¥1,320 ¥1,200	 5046 青緑淡 ● G6 ¥1,034 ¥940	 5047 青竹 ○ G7 ¥605 ¥550	 5048 青芝濃 ○ G8 ¥605 ¥550	 5049 緑紺 ○ G9 ¥605 ¥550	 5051 ローズ濃 ○ P1 ¥1,320 ¥1,200	 5052 桃透 ○ P2 ¥1,320 ¥1,200	 5053 桃濃 ● P3 ¥1,320 ¥1,200	 5062 金茶 ○ S2 ¥605 ¥550	 5063 濃金茶 ○ S3 ¥605 ¥550	 5065 肌淡 ● E2 ¥1,320 ¥1,200	 5066 アイボリー ● E3 ¥1,320 ¥1,200	 5067 ライラック ◎ E4 ¥1,320 ¥1,200	 5071 薄赤茶 ◎ M1 ¥1,034 ¥940	 5072 濃茶 ◎ M2 ¥605 ¥550	 5073 エビ茶 ○ M3 ¥605 ¥550	 5074 茶中 ◎ M4 ¥1,034 ¥940	 5075 ココア ● M5 ¥1,320 ¥1,200	 5081 すみれ ● V1 ¥1,320 ¥1,200	 5082 藤紫 ● V2 ¥1,320 ¥1,200	 5083 赤紫 ○ V3 ¥605 ¥550	 5084 紫透 ○ V4 ¥605 ¥550	 5085 青紫 ○ V5 ¥1,034 ¥940	 5086 藤紫濃 ○ V6 ¥605 ¥550	 5091 グレー ● C1 ¥1,034 ¥940	 5092 茶グレー ● C2 ¥1,034 ¥940	 5093 白 ● W1 ¥770 ¥700	 5094 白透 ○ W2 ¥605 ¥550	 5095 黒 ● L1 ¥770 ¥700	 5096 黒透 ○ L2 ¥605 ¥550
--	--	---	--	---	---	---	---	---	---	---	---	--	---	---	---	---	--	--	---	--	--	--	--	--	---	--	---	---	--	--	--	---	---	---	---	--	--	---	--	--	--	--	--	---	--	--	---	--	---	---	--	--	---	---	---	--	---

**銀用えのぐ 21色 各40g袋入** (焼成温度 750℃~780℃)

 5201 黄淡 PA1 ¥748 ¥680	 5202 黄 PA2 ¥748 ¥680	 5203 黄緑 PA3 ¥748 ¥680	 5204 緑 PA4 ¥748 ¥680	 5205 青緑 PA5 ¥748 ¥680	 5206 水濃 PA6 ¥748 ¥680	 5207 水 PA7 ¥748 ¥680	 5208 水紺 PA8 ¥748 ¥680	 5209 青 PA9 ¥748 ¥680	 5210 なす紺 PA10 ¥748 ¥680	 5211 藤紫淡 PA11 ¥1,034 ¥940	 5212 赤紫淡 □ PA12 ¥1,320 ¥1,200	 5213 ピンク淡 □ PA13 ¥1,320 ¥1,200 (薄い半透明)	 5214 ピンク濃 □ PA14 ¥1,320 ¥1,200 (濃い半透明)	 5215 赤 □ PA15 ¥1,320 ¥1,200	 5216 ゴールド淡 PA16 ¥1,320 ¥1,200	 5217 ゴールド PA17 ¥1,034 ¥940	 5218 墨 PA18 ¥748 ¥680	 5219 銀白 PA19 ¥550 ¥500	 5220 花白 PA20 ¥1,100 ¥1,000	 5221 花白濃 PA21 ¥550 ¥500
---	---	--	---	--	--	--	---	---	--	--	--	---	--	---	--	---	--	---	---	---

銀用えのぐは、一般えのぐの透明色より透明感がありますので、発色が鮮明で特に銀箔七宝、有線七宝に適しています。赤系、紫系の銀用えのぐを使う時は、最初に銀白透を盛って、焼成した後に銀用色えのぐで彩色し焼成すると発色します。  
※ □ --- 銀白 (PA19) を盛って焼成後に施釉。



**七宝裏引きえのぐ**

- 5514 100g 袋入 ..... ¥1,320 ¥1,200
- 5515 300g 容器入 ..... ¥3,850 ¥3,500

裏引きえのぐは水で溶かすだけ、CMC 混入済で、きめが細かいので、定着しやすくなっています。

**CMC**

- 5516 10g 袋入 ..... ¥121 ¥110

CMC は水に溶いて使う水のみです。銀箔の定着などに使います。

絵画・画材

デザイン

工芸・民芸

版画・染色

木彫・木工芸

てん刻

彫塑・彫刻

陶芸

ガラス工芸

金属工芸

皮革工芸

七宝焼

資料

備品



パステル調七宝えのぐ (半透明) 各 40g 袋入 (焼成温度 800 ~ 820℃)

5111 黄色	¥1,100	¥1,000	下地下引白	
5112 乳白緑	¥1,100	¥1,000		
5113 乳白空	¥1,100	¥1,000	下地銀箔	
5114 うす青	¥1,100	¥1,000		
5115 うすグレー	¥1,100	¥1,000		
5116 すみれ淡	¥1,320	¥1,200		
5117 うす桃	¥1,320	¥1,200		

七宝えのぐ下引白 (不透明)

5118 40g	¥440	¥400
5119 100g	¥1,078	¥980

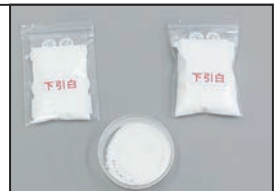

パステル調七宝えのぐ (半透明) 製作の留意点

- 銅板に直接盛ると、銅板の色が反映しますので、本来のパステル色が表現できません。下引白で素地を焼成してから製作します。
- 高温 (860 ~ 890℃) で焼成しなければ、下引白は一般の白に比べて上の釉薬と噴釉 (技法 P395) しません。
- 銀箔七宝や銀素材に使う場合は赤系 (すみれ淡、うす桃) は変色します。必ず、銀白透で1度焼成してから製作して下さい。

パステル調七宝えのぐ (半透明) の基本技法

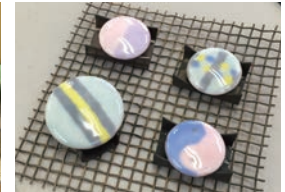
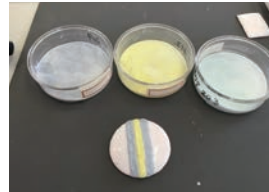

- 銅板表面を金属研磨綿で磨き、水で1、2回いだ七宝えのぐ下引白をホセ (竹ペラ) で盛ります。(茶こしで粉のまま、振るいかける場合は CMC 水溶液を銅板表面に塗ります)
- 乾燥後、焼成 (800 ~ 820℃ で約1分)
- パステル調七宝えのぐを盛ります。厚く盛る程、濃い色になります。細かい表現は水分をティッシュで吸い取りながら少しずつ盛ります。
- 乾燥後、焼成 (800 ~ 820℃ で約1分)
- 完成。

窯変えのぐ 11色

各 40g 袋入 (焼成温度 900℃以上)			5305 空中 Y05 ¥814 ¥740		5309 クリーム淡 Y09 ¥814 ¥740
	5302 茶 Y02 ¥1,056 ¥960		5306 青磁 Y06 ¥814 ¥740		5310 藤濃 Y10 ¥1,056 ¥960
	5303 青グレー Y03 ¥1,056 ¥960		5307 水淡 Y07 ¥814 ¥740		5311 青藤淡 Y11 ¥1,056 ¥960
	5304 紺淡 Y04 ¥814 ¥740		5308 もえぎ Y08 ¥814 ¥740		5312 青藤中 Y12 ¥1,056 ¥960

窯変 (ようへん) えのぐは、彫金七宝に適しており、高温 (900℃以上) で焼成すると、深みのある透明色になります。



七宝絵の具入れ容器 (タッパー)

6052 小 (40g 用 φ 60mm)	¥88	¥80
6053 大 (100g 用 φ 60mm)	¥110	¥100

七宝えのぐセット



標準 12色セット

5500 40g 袋入	¥10,340	¥9,400
5501 40g 容器入	¥11,440	¥10,400
5502 10g 袋入	¥2,640	¥2,400

赤濃、赤透、淡黄、黄橙、空濃、群青、黄芝青竹 (透明)、桃濃、金茶 (透明)、白、黒

透明 12色セット

5503 40g 袋入	¥8,470	¥7,700
5504 40g 容器入	¥9,570	¥8,700

えんじ透、紺透、黄芝透、青芝濃、緑紺、ローズ濃、濃金茶、エビ茶、紫透、藤紫濃、白透、黒透

不透明 12色セット

5505 40g 袋入	¥9,900	¥9,000
5506 40g 容器入	¥11,000	¥10,000

赤濃、クリーム、淡黄、黄橙、空濃、群青、黄芝、青芝、桃濃、濃茶、白、黒

銀用 12色セット

5508 40g 袋入	¥10,780	¥9,800
5509 40g 容器入	¥11,880	¥10,800

黄、黄緑、緑、水、青、藤紫淡、赤、赤紫淡、ピンク濃、ピンク淡、墨、銀白

窯変 5色セット

5510 40g 袋入	¥4,180	¥3,800
5511 40g 容器入	¥4,620	¥4,200

茶、空中、青磁、水淡、もえぎ



絵画・画材

デザイン

工芸・民芸

版画・染色

木彫・木工芸

てん刻

彫塑・彫刻

陶芸

ガラス工芸

金属工芸

皮革工芸

七宝焼

資料

備品

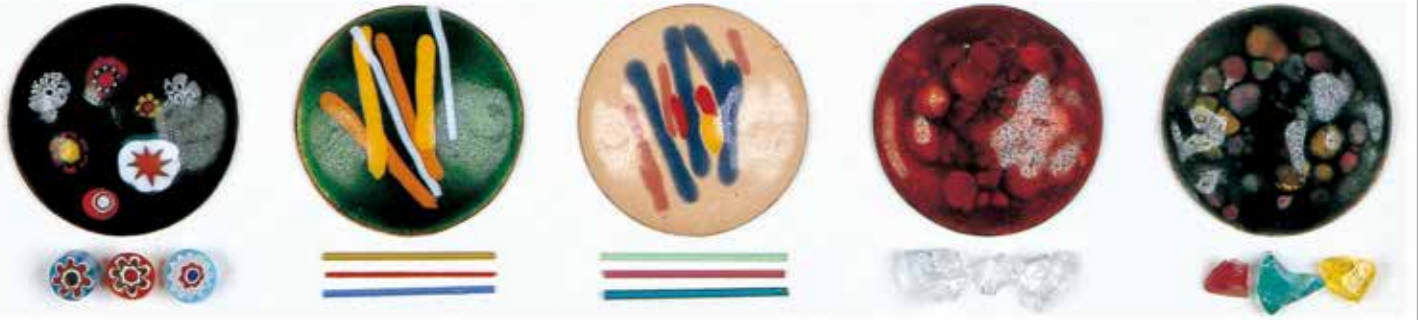

オナメントフリット

5401 ----- ¥1,870 ¥1,700  
透明と不透明の混合  
15g 容器入

スレット (不透明)

5402 ----- 廃止  
10g 容器入  
※ スレットは、価格変更または在庫限りで廃止になる場合があります。

スレット (透明)

5403 ----- ¥2,750 ¥2,500  
10g 容器入

フリット白透明

5404 ----- ¥1,320 ¥1,200  
100g 袋入

フリット透明 6色混合

5405 ----- ¥1,485 ¥1,350  
100g 袋入  
赤、黄、緑、青、紫、桃



オナメントフリット 透明

5410 ----- ¥1,870 ¥1,700  
15g (容器入) φ約3~5mm



オナメントフリット 不透明

5411 ----- ¥1,870 ¥1,700  
15g (容器入) φ約3~5mm



ミックスフリット 15g 容器入り

5406 透明 ----- ¥880 ¥800  
5407 不透明 ----- ¥880 ¥800  
5400 混合 ----- ¥880 ¥800



フリット透明 6色セット

5512 40g 袋入 ----- ¥3,850 ¥3,500  
5513 40g 容器入 ----- ¥4,400 ¥4,000

カラー：白、赤、黄、緑、青、紫

フリットは、粉末以前の打ち砕かれた状態の七宝絵の具の粒です。

5901 ~ 19 クラフトビーズ 12色 ----- 各 ¥143 ¥130

サイズ：φ2mm 量10g  
1 ブラック 2 ホワイト以外は透明です。  
溶ける温度が異なるため、不透明と透明は混ぜないにしましょう。



焼成済作品

七宝絵の具を盛った上に、ピンセットで並べて焼成します。



焼成なし作品



粉末マイカ 3色セット

6016 ----- ¥726 ¥660

マイカ（雲母）の粉末を3色の色違いにしました。

七宝絵の具を盛り、ピンセットでマイカをのせて焼成します。  
光の反射による輝きがきれいです。



粉末マイカ (銀色)

粉末マイカ (オレンジ色)

粉末マイカ (金色)

雲母の粉末をちりばめて素敵な作品を！



地色を焼成後、粉末マイカをふりかけて再度焼成。  
熱いうちにスプーンで押さえると定着します。  
オレンジ色の粉末マイカは銀色に変化します。

※ ニスに混ぜて、キラキラの塗料として使用することもできます。

絵画・画材

デザイン

工芸・民芸

版画・染色

木彫・木工芸

てん刻

彫塑・彫刻

陶芸

ガラス工芸

金属工芸

皮革工芸

七宝焼

資料

備品

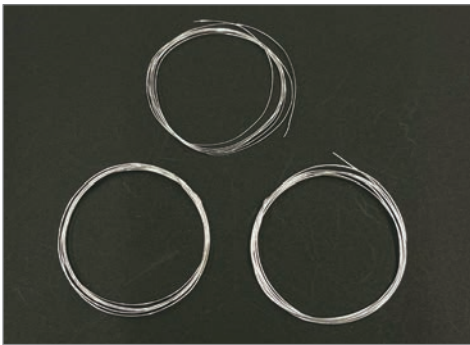

**銀丸線**

- 6007 φ 0.3mm × 1m ----- ¥ 385 ¥ 350
- 6008 φ 0.4mm × 1m ----- ¥ 638 ¥ 580
- 6012 φ 0.5mm × 1m ----- ¥ 935 ¥ 850

有線七宝に使用します。  
750℃で焼きなまし、棒などに巻きつけコイルのように巻きつけ輪を作ったり、様々な形に整形し使用します。銀白透を置いた銀線にまぶし780℃で焼成定着させます。

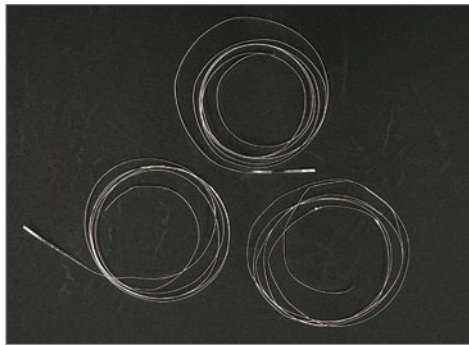

**銀リボン線**

- 6003 幅0.8厚さ0.1mm × 1m ----- ¥ 506 ¥ 460
- 6013 幅1.0厚さ0.1mm × 1m ----- ¥ 638 ¥ 580
- 6004 幅1.2厚さ0.1mm × 1m ----- ¥ 748 ¥ 680

有線七宝に使用します。  
750℃で焼きなまし、棒などに巻きつけコイルのように巻きつけ輪を作ったり、様々な形に整形し使用します。銀白透を置いた銀線にまぶし780℃で焼成定着させます。



**銀より線**

- 6005 φ 0.3mm丸線 2本 1m----- ¥ 880 ¥ 800
- 6028 φ 0.4mm丸線 2本 1m----- ¥ 1,320 ¥ 1,200
- 6029 φ 0.5mm丸線 2本 1m----- ¥ 1,980 ¥ 1,800

銀丸線 2本をよってあります。  
有線七宝に使用します

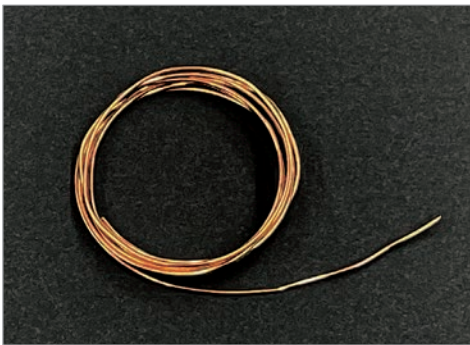

**銅丸線**

- 6011 サイズ: φ 1mm × 1m ----- ¥ 275 ¥ 250

750℃位で焼きなまして柔らかくすると成形しやすいです。下引白や銀白でいったん焼成後銅線を置きます。再焼成後、はみ出した銅線は磨るか、ディクセル溶液に浸してすすを洗い流します。

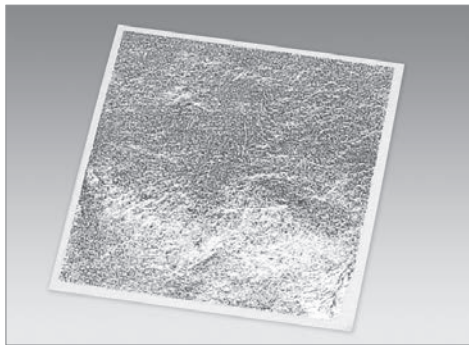

**銀箔 (1枚) 厚さ: 7ミクロン (0,007mm)**

- 6009 150 × 150mm ----- ¥ 550 ¥ 500

**厚手銀箔 厚さ: (0,048mm)**

- 6069 1枚 230 × 230mm ----- ¥ 2,035 ¥ 1,850
- 6068 10枚 230 × 230mm ----- ¥ 16,500 ¥ 15,000

厚手銀箔はハサミで簡単に切る事ができます。



**箔七宝:** 銀箔は有線七宝などの下地張り付けなどに。ピンセットで扱い、しわを寄せたり、ちりばめ用に適しています。この場合、焼成した胎にうすく水を塗りちりばめ、750℃位で焼いた後、熱いうちにスプーンなどで押さえます。

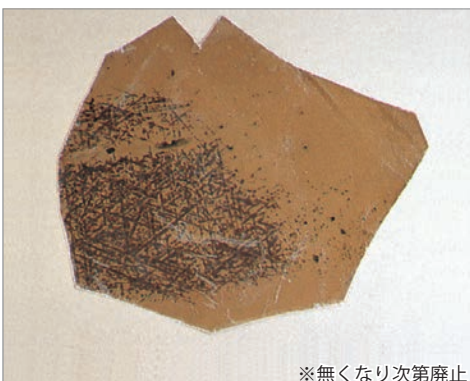

※無くなり次第廃止

**雲母**

- 6010 約7g ----- ¥ 660 ¥ 600

サイズ: 約 100 × 150mm

主に透胎七宝で使用します。  
天然鉱物のため、形・サイズに個体差があります。

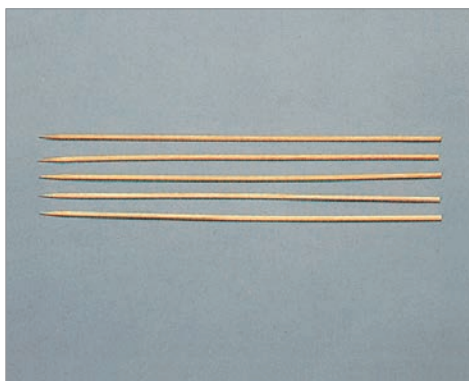

**ホセ**

- 6057 5本組 ----- ¥ 132 ¥ 120

サイズ: 180mm

尖っている方は細かい線描きなどに、尖ってない方はカッターで平らに削ると絵の具を盛り易い。



**乳鉢・乳棒セット**

- 6054 小 φ 90mm ----- ¥ 660 ¥ 600

- 6055 大 φ 120mm ----- ¥ 1,045 ¥ 950

絵画・画材

デザイン

工芸・民芸

版画・染色

木彫・木工芸

てん刻

彫塑・彫刻

陶芸

ガラス工芸

金属工芸

皮革工芸

七宝焼

資料

備品

キーホルダー

- 2013 シルバー (68mm) ----- ￥55 ￥50
- 2014 金古美 (72mm) ※ ----- ￥264 ￥240
- 2015 銅古美 (62mm) ※ ----- ￥264 ￥240
- 2016 銀古美 (70mm) ※ ----- ￥264 ￥240
- 2071 シルバー (50mm) ----- ￥110 ￥100
- 2072 シルバー (50mm) ----- ￥110 ￥100
- 2073 ゴールド (60mm) ----- ￥165 ￥150
- 2074 金古美 (75mm) ----- ￥715 ￥650
- 2075 黒 (375mm) ----- ￥385 ￥350

●キーホルダーくさりのサイズは、全長です。

2013 2014※ 2015※ 2016※ 2070廃止 2071



カラビナパーツ

- 2076 ハート ----- ￥110 ￥100  
24 × 35mm シルバー
- 2077 星 ----- ￥110 ￥100  
24 × 35mm シルバー

輪かん

- 2050 小判かん シルバー (外寸 3.5 × 4.5mm) 10 個組 ----- ￥17 ￥15
- 2051 小判かん ゴールド (外寸 3.5 × 4.5mm) 10 個組 ----- ￥17 ￥15
- 2052 小判かん シルバー (外寸 5 × 7mm) 10 個組 ----- ￥44 ￥40
- 2053 小判かん ゴールド (外寸 5 × 7mm) 10 個組 ----- ￥44 ￥40
- 2054 小判かん 黒 (外寸 5 × 7mm) 10 個組 ----- ￥44 ￥40
- 2055 丸かん シルバー (外寸 φ 6mm) 10 個組 ----- ￥33 ￥30
- 2056 丸かん ゴールド (外寸 φ 6mm) 10 個組 ----- ￥33 ￥30
- 2057 丸かん シルバー (外寸 φ 8mm) ----- ￥22 ￥20
- 2058 丸かん ゴールド (外寸 φ 9mm) ----- ￥22 ￥20

2050

2051

2052

2053

2054

2055

2056

2057

2058

イヤリング・ピアス

- 2003 イヤリング シルバー 接着面φ 10mmネジ・バネ式 ----- ￥418 ￥380
- 2031 イヤリング シルバー 接着面φ 7mmバネ式 ----- ￥275 ￥250
- 2032 イヤリング ゴールド 接着面φ 7mmバネ式 ----- ￥275 ￥250
- 2008 イヤリング シルバー 吊り下げ用ネジ式 ----- ￥286 ￥260
- 2009 イヤリング ゴールド 吊り下げ用ネジ式 ----- ￥286 ￥260
- 2010 イヤリング シルバー 吊り下げ用バネ式 ----- ￥330 ￥300
- 2011 イヤリング ゴールド 吊り下げ用バネ式 ----- ￥330 ￥300
- 2033 ピアス シルバー 接着面φ 3mm ----- ￥220 ￥200
- 2034 ピアス ゴールド 接着面φ 3mm ----- ￥220 ￥200

2003

2031

2032

2008

2009

2010

2011

2033

2034

接着用パーツ

- 2001 指輪 シルバー (接着面φ 7mm) ----- ￥231 ￥210
- 2002 ペンダント シルバー (接着面φ 10mm) ----- ￥154 ￥140
- 2004 タイピン シルバー (接着面長さ 50mm) ----- ￥330 ￥300
- 2006 カフス シルバー (接着面φ 10mm) ----- ￥396 ￥360
- 2005 タイタック シルバー (接着面φ 10mm) ----- ￥286 ￥260
- 2007 ループタイ金具 (ストッパー付) ----- ￥165 ￥150
- 2030 ループタイ先端金具 (長さ 24mm) 2ヶ組 ----- ￥220 ￥200

2001

2002

2004

2006

2005

2007

2030

バチカン

- 2023 シルバー (7mm) ----- ￥20 ￥18
- 2024 ゴールド (10mm) ----- ￥22 ￥20
- 2025 黒 (10mm) ----- ￥22 ￥20
- 2026 ゴールド (7mm) ----- ￥20 ￥18
- 2027 ゴールド (5mm) ----- ￥22 ￥20
- 2028 シルバー (5mm) ----- ￥22 ￥20

2023

2024

2025

ループタイ (ストッパー付)

- 2065 えんじシルバー ----- ￥440 ￥400
- 2066 紺 シルバー ----- ￥440 ￥400
- 2067 茶 シルバー ----- ￥440 ￥400
- 2068 緑 シルバー ----- ￥440 ￥400



絵画・画材  
デザイン  
工芸・民芸  
版画・染色  
木彫・木工芸  
てん刻  
彫塑・彫刻  
陶芸  
ガラス工芸  
金属工芸  
皮革工芸  
七宝焼  
資料  
備品



**根付 A (5色10本)**

33096 ----- ¥462 ¥420

サイズ：全長74mm  
 材質：レーヨン  
 金具：ゴールドメッキ  
 紐色：赤、ピンク、緑、黄、ブルー  
 各2本：10本入



**根付 B (5色5本)**

33097 ----- ¥231 ¥210

サイズ：全長74mm  
 材質：レーヨン  
 金具：シルバーメッキ  
 紐色：赤/白、ピンク/白、黄/金、ブルー、黒  
 各1本：5本入



**根付 B フック付 (5色5本)**

33098 ----- ¥473 ¥430

サイズ：全長74mm  
 材質：レーヨン  
 金具：シルバーメッキ  
 紐色：赤/白、ピンク/白、黄/金、ブルー、黒  
 各1本：5本入



いずれもひもの色は黒  
 丸カンまでの長さ約60mm

**携帯ストラップ用ひも**

シルバー  
 2083 フック付き -- ¥132 ¥120  
 2084 フックなし ---- ¥66 ¥60  
 ゴールド  
 2085 フック付き -- ¥176 ¥160  
 2086 フックなし ---- ¥88 ¥80

- ブローチピン (回転式)**
- 2017 小黒 20mm ----- ¥55 ¥50
  - 2018 中黒 28mm ----- ¥66 ¥60
  - 2019 大黒 35mm ----- ¥77 ¥70
  - 2060 小白 20mm ----- ¥66 ¥60
  - 2061 中白 28mm ----- ¥77 ¥70
  - 2062 大白 35mm ----- ¥88 ¥80



- イヤホンジャックパーツ**
- 2087 フック付き ----- 廃止  
 全長32mm
  - 2088 フックなし ----- ¥77 ¥70  
 全長22mm
- スマートフォンのイヤホンジャックに差し込んで、アクセサリやストラップを付けることができます。金具の色はシルバー、先端は黒樹脂(長さ18mm)



無くなり次第廃止

- バレッタ**
- 2063 小 ----- ¥165 ¥150  
 シルバー (60mm)
  - 2064 大 ----- ¥220 ¥200  
 シルバー (85mm)



- 携帯ストラップ**
- 2081 赤 ----- ¥374 ¥340
  - 2082 紺 ----- ¥374 ¥340
- 全長：195mm ひも部分 133mm 幅 8mm  
 ボールチェーン、テグス付き

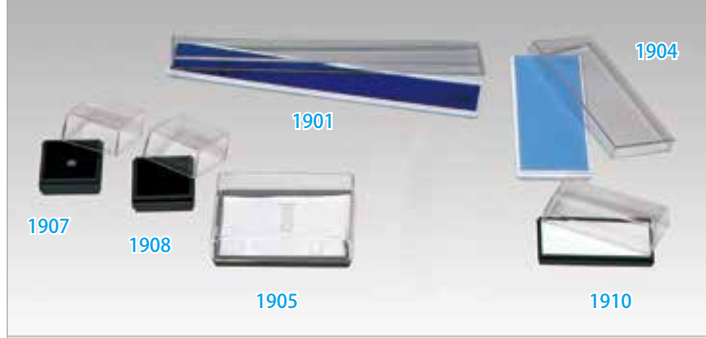

- プラスチックケース 無くなり次第廃止**
- 1901 ペンダント用 (225 × 35mm) ----- ¥352 ¥320
  - 1904 キーホルダ用 (120 × 50mm) ----- ¥242 ¥220
  - 1905 タイピンカフス用大 (90 × 65mm) ----- ¥352 ¥320
  - 1907 タイタック用 (40 × 40mm) ----- ¥220 ¥200
  - 1908 ゆびわ用 (45 × 45mm) ----- ¥220 ¥200
  - 1910 イヤリング用 (75 × 35mm) ----- ¥187 ¥170

- 1911 キーホルダー用 ----- ¥264 ¥240
- 作品の厚みが3mm以上ある場合は、入りません。  
 外寸 130 × 72 × 14mm

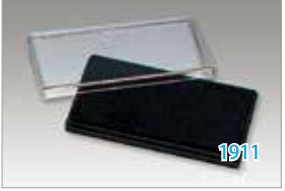

**ネック (合成皮)**

- 2152 茶 (φ 2 × 400mm) 金具の色はゴールド ----- ¥440 ¥400
- 2153 黒 (φ 2 × 400mm) 金具の色はゴールド ----- ¥550 ¥500



**ロウ引き布レース (黒)**

- 2151 幅3mm長さ900mm ----- ¥220 ¥200
- 2154 長さ98cm 幅4mm ----- ¥275 ¥250

アクセサリ用のひもです。

絵画・画材

デザイン

工芸・民芸

版画・染色

木彫・木工芸

てん刻

彫塑・彫刻

陶芸

ガラス工芸

金属工芸

皮革工芸

七宝焼

資料

備品

くさり

シルバー

無くなり次第廃止

- 2101 小判つぶし 700mm ----- ¥ 297 ¥270  
2101 は規格変更 (止め金具はネジ式ではなく、バネ式ワカン)
- 2102 中細型 600mm ----- ¥ 374 ¥340
- 2103 中細型 500mm ----- ¥ 308 ¥280
- 2104 細型 380mm ----- ¥ 308 ¥280
- 2105 エレガント型 355 ~ 410mm -- ¥ 352 ¥320
- 2106 ひし型 445mm ----- ¥ 550 ¥500
- 2107 ボストン型 450mm ----- ¥ 418 ¥380  
2107 は規格変更 (長さ調節のくさりはなし)

黒色

無くなり次第廃止

- 2108 細型 440mm ----- ¥ 330 ¥300
- 2109 中細型 450mm ----- ¥ 330 ¥300
- 2110 中細型 550mm ----- ¥ 330 ¥300

ゴールド

無くなり次第廃止

- 2111 スネーク型 610mm ----- ¥ 990 ¥900
- 2112 網目型 455 ~ 500mm ----- ¥ 440 ¥400
- 2113 ボストン太型 455 ~ 500mm -- ¥ 550 ¥500
- 2114 ボストン細型 405 ~ 450mm -- ¥ 418 ¥380
- 2115 細型 390mm ----- ¥ 308 ¥280
- 2116 細型 365mm ----- ¥ 286 ¥260
- 2117 エレガント型 355mm ----- ¥ 308 ¥280
- 2118 小判つなぎ型 360mm ----- ¥ 385 ¥350

古美

無くなり次第廃止

- 2119 小判大型 690mm金 ----- ¥ 1,078 ¥980
- 2120 バリコン型 645mm銀 ----- ¥ 770 ¥700
- 2121 バリコン型 555 ~ 605mm金 --- ¥ 792 ¥720
- 2122 網目型 545mm金 ----- ¥ 550 ¥500
- 2123 バリコン型 445 ~ 490mm金 --- ¥ 660 ¥600
- 2124 バリコン型 455 ~ 500mm銅 --- ¥ 660 ¥600
- 2125 つなぎ細型 400 ~ 450mm金 --- ¥ 770 ¥700
- 2126 つなぎ型 500 ~ 545mm銀 ----- ¥ 880 ¥800
- 2127 つなぎ型 500 ~ 545mm金 ----- ¥ 880 ¥800
- 2128 つなぎ型 500 ~ 545mm銅 ----- ¥ 858 ¥780

- mmは、くさり全長
- シルバー --- ロジウム・ニッケル仕上げ
- ゴールド --- 金メッキ
- 古美 --- いぶし仕上げ

二重リング (10個)

- 2059 ----- ¥ 110 ¥100

サイズ：外径 φ 10mm  
内径 φ 8mm

二重に巻いてあり、金具の連結に使用します。



- 2131 チャーム --- ¥ 660 ¥600

全長 215mm シルバー

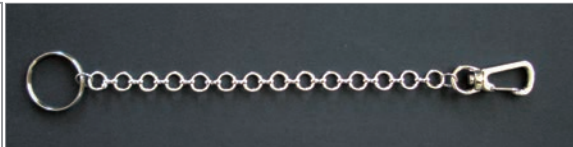

絵画・画材

デザイン

工芸・民芸

版画・染色

木彫・木工芸

てん刻

彫塑・彫刻

陶芸

ガラス工芸

金属工芸

皮革工芸

七宝焼

資料

備品



無くなら次第廃止

**金切用糸のこ** 替刃 2本付

52121 ----- ¥4,125 ¥3,750

フレーム 150 × 125mm  
フレームの長さが自由に調節でき、一般の糸のこ替刃も使えます。

52122 替刃 ----- ¥825 ¥750

全長 130 × 巾 0.9mm  
(一般金属用 1 ダース) 無くなら次第廃止**金切りばさみ**52119 <sup>すぐは</sup>直刃 ----- ¥1,760 ¥1,600

サイズ：180mm

6036 <sup>まがりば</sup>曲刃 ----- ¥2,750 ¥2,500

サイズ：180mm

**万能バサミ**

83509 ----- ¥1,210 ¥1,100

サイズ：165mm

革の切断に最適です。

**はさみ**

6037 小 ----- ¥770 ¥700

サイズ：113mm

主に銀線・銀箔の切断に使います。

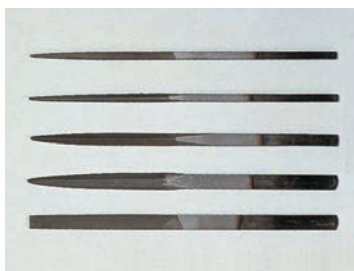
**やすりセット 5本組**

組やすり中目

52114 ----- ¥6,600 ¥6,000

サイズ：230mm

**やすりセット 10本組**

組やすり中目

52115 ----- ¥15,400 ¥14,000

サイズ：230mm

**やすり細目**

6042 平 ----- ¥1,540 ¥1,400

全長 200mm

6043 丸 ----- ¥1,430 ¥1,300

全長 185mm

平やすりは最も使いやすく、丸やすりは細かい修正に最適です。

**やすり中目**

6044 丸 ----- ¥1,716 ¥1,560

52113 甲丸 ----- ¥3,146 ¥2,860

銅板切断時のけば処理に。やすり部分 150mm、甲丸は、片面平、片面曲です。

**金属研磨綿** (スチールウール)

6047 10個組 ----- ¥440 ¥400

銅板表の汚れ落としに。

**真ちゅうブラシ**

6046 ----- ¥187 ¥170

サイズ：230mm

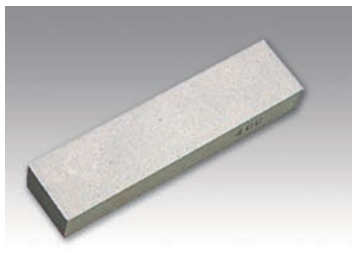
**砥石 中目 (#400)**

6040 ----- ¥1,320 ¥1,200

サイズ：100 × 25 × 厚さ 12mm

はみ出した絵具や銀線を水で流しながら研ぎだします。

**ディクセル**

6048 50g ----- ¥770 ¥700

ディクセルは水に溶かして銅板の酸洗いに使用します。20～30分浸しておくで銅が酸化されてきれいになります。溶液に直接手を触れないように注意しましょう。(ディクセル溶液は4～5回使えます。)

**ハイスーパー** (エポキシ系)

45031 5分タイプ --- ¥418 ¥380

金属、陶器、ガラス、木など強力に短時間で接着できます。2液タイプ、各液 5g。

**セメダイン 速乾 G**

45050 小 (20ml) --- ¥220 ¥200

色：黄色 (あめ色)  
木や紙はもちろんゴム、塩ビ、革、布、金属、プラスチックを強力に接着します。**いも金づち**

52104 ----- ¥4,026 ¥3,660

**砂袋**

52200 小 ----- ¥3,850 ¥3,500

サイズ：200 × 150mm

52201 大 ----- ¥4,400 ¥4,000

サイズ：300 × 210mm

●彫金七宝の台板に。

絵画・画材

デザイン

工芸・民芸

版画・染色

木彫・木工芸

てん刻

彫塑・彫刻

陶芸

ガラス工芸

金属工芸

皮革工芸

七宝焼

資料

備品

絵画・画材

デザイン

工芸・民芸

版画・染色

木彫・木工芸

てん刻

彫塑・彫刻

陶芸

ガラス工芸

金属工芸

皮革工芸

七宝焼

資料

備品

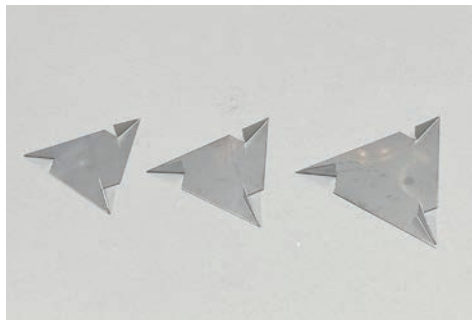

### 三角クラ (ステンレス製)

**6022 小** ----- ¥418 ¥380

サイズ：一辺 60mm 高さ 10mm

**6023 中** ----- ¥440 ¥400

サイズ：一辺 70mm 高さ 10mm

**6024 大** ----- ¥462 ¥420

サイズ：一辺 80mm 高さ 10mm

金網をのせる金属台

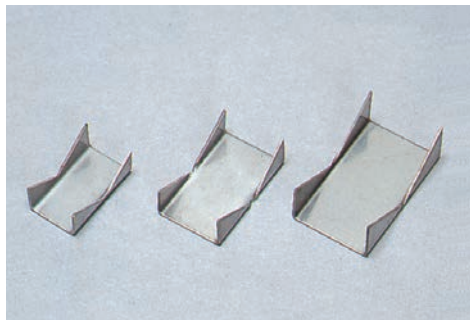

### クラ (ステンレス製)

**6025 小** ----- ¥330 ¥300

サイズ：20 × 40mm 高さ 17mm

**6026 中** ----- ¥374 ¥340

サイズ：30 × 50mm 高さ 17mm

**6027 大** ----- ¥418 ¥380

サイズ：35 × 60mm 高さ 20mm

金網をのせる金属台

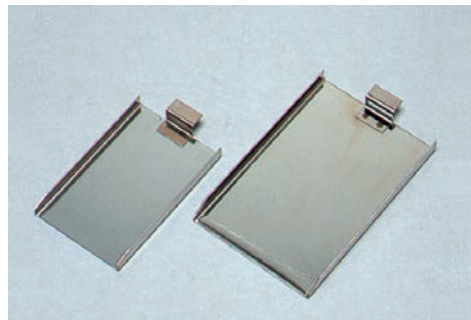

### クラ台 (ステンレス製)

**6020 小** ----- ¥726 ¥660

サイズ：60 × 93mm 高さ 10mm

**6021 大** ----- ¥1,210 ¥1,100

サイズ：80 × 120mm 高さ 10mm

クラをのせる金属台、つまみ付き



### ピンセット

**6030 小** ----- ¥385 ¥350

サイズ：先曲がり 125mm

**6031 中** ----- ¥1,650 ¥1,500

サイズ：210mm

**6032 大** ----- ¥1,430 ¥1,300

サイズ：炉用 450mm



### マーブル棒

**6033** ----- ¥440 ¥400

サイズ：400mm

炉の中の作品が溶け始めたらマーブル棒の先端を温め、炉の中で攪拌します。



### やっところ

**52117 小丸** ----- ¥792 ¥720

サイズ：120mm

**6034 小** ----- ¥660 ¥600

サイズ：150mm

※無くなり次第廃止



### 美術化粧箱

**6065** ----- ¥1,650 ¥1,500

外寸：約 420 × 220 × 85mm

ワンタッチで開閉ができ、七宝絵の具やピンセットなど、いろいろな道具がすっきりおさまります。

樹脂製

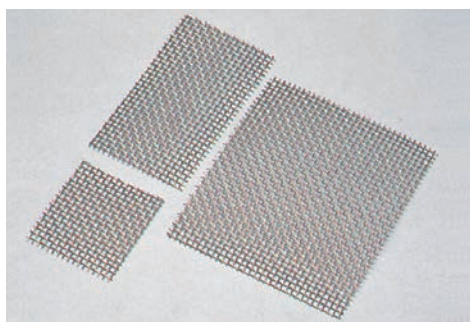

### 金網 (ステンレス製)

**6000 小** ----- ¥165 ¥150

サイズ：70 × 80mm

**6001 中** ----- ¥330 ¥300

サイズ：80 × 140mm

**6002 大** ----- ¥660 ¥600

サイズ：140 × 160mm

焼成時、作品をのせます。



### ピクチャー 1

**7005** ----- ¥197,120 ¥179,200

炉内寸法：W230 × H90 × D300mm

外形寸法：W350 × H340 × D46mm

消費電力：1.3KW、100V、13A 最高温度：1,000℃

重量：16kg

<標準付属品>

金網、ピンセット、炉床板、クラ、補修材

3号が楽々と焼成できます。



## 七宝電気炉 ミエールシリーズ

ステンレス製乾燥台が全面上部に付き大きな覗き穴が付いています。普通コンセント使用



## 7000 MF-2 ----- ¥114,950 ¥104,500

消費電力：700W、100V、7A 最高温度：1,000℃  
 炉内寸法：W120 × H80 × D190mm  
 外形寸法：W260 × H350 × D320mm  
 重量：8kg

付属品：金網、ピンセット、炉床板、クラ、受け皿、補修材  
 最もポピュラーな標準タイプです。



## 7001 MF-3 ----- ¥141,570 ¥128,700

7002 MF-3S ----- ¥151,250 ¥137,500  
 消費電力：1kW、100V、10A 最高温度：1,000℃  
 炉内寸法：W160 × H85 × D200mm  
 外形寸法：W310 × H350 × D340mm  
 重量：10kg

付属品：金網、ピンセット、炉床板、クラ、受け皿、補修材  
 3Sは3面ヒーター方式です。



## 7003 MF-P2 ----- ¥189,970 ¥172,700

7004 MF-P2S ----- ¥203,280 ¥184,800  
 消費電力：1.3kW、100V、13A 最高温度：1,000℃  
 炉内寸法：W200 × H130 × D240mm  
 外形寸法：W350 × H405 × D410mm  
 重量：15kg (MF-P2) 16kg (MF-P2S)

付属品：金網、ピンセット、炉床板、クラ、受け皿、補修材  
 炉内が高く、立体的なものに適しています。P2S型は3面ヒーター方式です。

## 七宝電気炉ニュースーパーシリーズ

デジタル温度設定・デジタル表示。家庭用普通コンセント (AC 100V) 使用タイマー付き



## 7030 スーパー 100T ----- ¥107,800 ¥98,000

炉内寸法：W85 × H60 × D120mm  
 外形寸法：W185 × H225 × D230mm  
 消費電力：400W (100V, 4A) 最高温度：999℃  
 重量：4kg セラミックボード付き

付属品：受皿、クラ小、金網、ピンセット、高温用炉床板 (アランダム)、補修材

幅20cmにも満たない、超コンパクト機種です。



## 7031 スーパー 200T --- ¥202,070 ¥183,700

炉内寸法：W120 × H80 × D170mm  
 外形寸法：W275 × H330 × D330mm  
 消費電力：700W (100V, 7A) 最高温度：999℃  
 重量：10kg

付属品：受皿、クラ/大・中・小・三角、金網、ピンセット、高温用炉床板 (アランダム)、補修材

シリーズの中では小型に属するタイプです。



## 7032 スーパー 300T --- ¥215,380 ¥195,800

7033 スーパー 300ST --- ¥225,060 ¥204,600  
 炉内寸法：W160 × H85 × D200mm  
 外形寸法：W330 × H335 × D380mm  
 消費電力：1.0kW (100V, 10A) 最高温度：999℃  
 重量：14kg、15kg (300S)

付属品：受皿、クラ/大・中・小・三角、金網、ピンセット、高温用炉床板 (アランダム)、補修材  
 シリーズの中堅機種です。  
 300STは3面ヒーターの高級タイプです。

## 7036 スーパー 400T ----- ¥257,730 ¥234,300

炉内寸法：W230 × H90 × D300mm  
 外形寸法：W400 × H355 × D460mm  
 消費電力：1.4kW (100V, 14A)  
 最高温度：999℃  
 重量：18kg

付属品：受皿、クラ/大・中・小・三角、金網、ピンセット、高温用炉床板 (アランダム)、補修材

シリーズを代表する、ワイドタイプの大型炉です。  
 炉内の高さが230mm、奥行300mmあり、サイズの大きな飾り皿もらくらく制作できます。



## 7034 スーパー 500T ----- ¥263,780 ¥239,800

7035 スーパー 500ST ----- ¥275,880 ¥250,800  
 炉内寸法：W200 × H130 × D240mm  
 外形寸法：W380 × H405 × D430mm  
 消費電力：1.4kW (100V, 14A)  
 最高温度：999℃  
 重量：18kg、19kg (500S)

付属品：受皿、クラ/大・中・小・三角、金網、ピンセット、高温用炉床板 (アランダム)、補修材

スーパーシリーズを代表する、トータルタイプの大型炉です。炉内の高さが130mmありますから、水差し、花瓶のような背の高い立体作品に威力を発揮します。



## プリハード世界の名画コレクション (複製絵画)

## Renaissancs ルネサンス



モナ・リザ ダ・ヴィンチ  
66154 M8号 ----- ¥56,760 ¥51,600  
額外寸法 65 × 47cm ルーブル美術館



美しき女庭師の聖母 ラファエル  
66103 M20号変形 --- ¥118,800 ¥108,000  
額外寸法 92 × 68cm ルーブル美術館



受胎告知 エル・グレコ  
66114 P15号 ----- ¥112,200 ¥102,000  
額外寸法 85 × 70cm 大原美術館

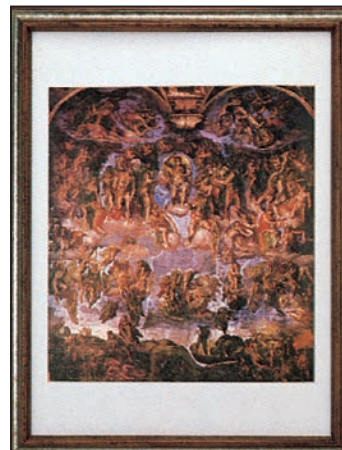

最後の審判 ミケランジェロ  
66102 F10号 ----- ¥68,640 ¥62,400  
額外寸法 81 × 63cm システィーナ礼拝堂



ヴィーナスの誕生 ボッティチェリ  
66301 M20号変形 ----- ¥118,800 ¥108,000  
額外寸法 68 × 92cm ウフィッツ美術館



春(プリマベラ) ボッティチェリ  
66104 M12号 ----- ¥92,400 ¥84,000  
額外寸法 60 × 80cm ウフィッツ美術館



洗礼者ヨハネの説教 ブリュエール  
66302 35号 ----- ¥290,400 ¥264,000  
額外寸法 77 × 115cm クラコウ国立美術館

## Baroque / Rococo バロック / ロココ



キューピッド ヴァン・ダイク  
66303 P10号 ----- ¥68,640 ¥62,400  
額外寸法 73 × 61cm 個人蔵



青いターバンの少女 フェルメール  
66112 F8号 ----- ¥56,760 ¥51,600  
額外寸法 64 × 57cm マウリッツハイス王立美術館



レースを編む女 フェルメール  
66304 F6号 ----- ¥47,520 ¥43,200  
額外寸法 60 × 51cm ルーブル美術館



デルフトの眺望 フェルメール  
66305 F8号 ----- ¥56,760 ¥51,600  
額外寸法 58 × 65cm マウリッツハイス王立美術館



プシュケ フラゴナール  
66116 F8号 ----- ¥56,760 ¥51,600  
額外寸法 57 × 64cm ナショナル・ギャラリー評議会



パリの審判 ルーベンス  
66109 M20号変形 --- ¥118,800 ¥108,000  
額外寸法 68 × 92cm 個人蔵



宮廷の侍女たち ベラスケス  
66156 F10号 ----- ¥68,640 ¥62,400  
額外寸法 73 × 65cm ブラド美術館



天使のいる聖家族 レンブラント  
66110 P10号 ----- ¥68,640 ¥62,400  
額外寸法 73 × 61cm エルミタージュ美術館

Neo-Classicism / Romanticism / Barbizon / Realism 新古典主義 / ロマン主義 / バルビゾン派 / 写実主義



落穂拾い ミレー  
66162 P15号 ¥112,200 ¥102,000  
額外寸法 70 × 85cm  
オルセー美術館



羊飼いの少女 ミレー  
66164 P10号 ¥68,640 ¥62,400  
額外寸法 55 × 67cm  
オルセー美術館



晩鐘 ミレー  
66168 F8号 ¥56,760 ¥51,600  
額外寸法 57 × 64cm  
オルセー美術館



春 ミレー  
66166 P15号 ¥112,200 ¥102,000  
額外寸法 70 × 85cm  
オルセー美術館



種をまく人 ミレー  
66157 F3号 ¥39,600 ¥36,000  
額外寸法 47 × 42cm  
山梨県立美術館



船出 ジーム  
66170 M20号変形 ¥118,800 ¥108,000  
額外寸法 68 × 92cm  
オルセー美術館



モルトフォンテーヌの追憶 コロー  
66167 M20号変形 ¥118,800 ¥108,000  
額外寸法 64 × 88cm  
ルーブル美術館



流れに憩う鹿 クールベ  
66160 F8号 ¥56,760 ¥51,600  
額外寸法 57 × 64cm  
オルセー美術館



マルセルルの教会 コロー  
66306 F3号 ¥39,600 ¥36,000  
額外寸法 47 × 42cm  
オルセー美術館



メデューズ号の筏 ジェリコ  
66120 M20号変形 ¥118,800 ¥108,000  
額外寸法 68 × 92cm  
ルーブル美術館



民衆を率いる自由の女神 ドラクローア  
66123 P15号 ¥112,200 ¥102,000  
額外寸法 70 × 85cm  
ルーブル美術館



裸のマハ ゴヤ  
66159 M20号変形 ¥118,800 ¥108,000  
額外寸法 56 × 92cm  
ブラド美術館



着衣のマハ ゴヤ  
66307 M20号変形 ¥118,800 ¥108,000  
額外寸法 56 × 92cm  
ブラド美術館



泉 アングル  
66119 M20号変形 ¥118,800 ¥108,000  
額外寸法 92 × 56cm  
オルセー美術館

絵画・画材

デザイン

工芸・民芸

版画・染色

木彫・木工芸

てん刻

彫塑・彫刻

陶芸

ガラス工芸

金属工芸

皮革工芸

七宝焼

資料

備品

## Impressionnistes 19世紀の印象派



ブージュヴァールのセーヌ河 ピサロ  
66308 F6号 ¥47,520 ¥43,200  
額外寸法 51 × 60cm  
ブリヂストン美術館



赤い屋根 ピサロ  
66184 F8号 ¥56,760 ¥51,600  
額外寸法 57 × 64cm  
オルセー美術館



カルタ遊びをする人々 セザンヌ  
66187 F6号 ¥47,520 ¥43,200  
額外寸法 51 × 60cm  
オルセー美術館



蛇使いの女 ルソー  
66143 F8号 ¥56,760 ¥51,600  
額外寸法 57 × 64cm  
オルセー美術館



舞台の踊り子 ドガ  
66175 F6号 ¥47,520 ¥43,200  
額外寸法 60 × 51cm  
オルセー美術館



バランスをとる踊り子 ドガ  
66309 M8号 ¥56,760 ¥51,600  
額外寸法 65 × 47cm  
個人蔵



踊り子、ピンクとグリーン ドガ  
66310 F3号 ¥39,600 ¥36,000  
額外寸法 47 × 42cm  
メトロポリタン美術館



笛を吹く少年 マネ  
66172 M8号 ¥56,760 ¥51,600  
額外寸法 65 × 47cm  
オルセー美術館



花束 ルドン  
66137 M8号 ¥56,760 ¥51,600  
額外寸法 65 × 47cm  
オルセー美術館



セーブルへの道の眺め シスレー  
66171 M15号 ¥112,200 ¥102,000  
額外寸法 65 × 85cm  
オルセー美術館



ポール・マルリーの洪水 シスレー  
66311 P25号 ¥171,600 ¥156,000  
額外寸法 80 × 100cm  
オルセー美術館



グランド・ジャッド島 シスレー  
66312 F6号 ¥47,520 ¥43,200  
額外寸法 51 × 60cm  
オルセー美術館



アレアレア ゴーギャン  
66313 P10号 ¥68,640 ¥62,400  
額外寸法 61 × 73cm  
オルセー美術館



タヒチの女 ゴーギャン  
66135 F6号 ¥47,520 ¥43,200  
額外寸法 51 × 60cm  
オルセー美術館



二人のタヒチの女 ゴーギャン  
66314 F6号 ¥47,520 ¥43,200  
額外寸法 60 × 51cm  
メトロポリタン美術館



白い馬 ゴーギャン  
66315 M20号変形 ¥118,800 ¥108,000  
額外寸法 92 × 68cm  
オルセー美術館

Impressionnistes 19世紀の印象派



ムーラン・ド・ラ・ギャレット ルノアール  
66179 P10号 ¥68,640 ¥62,400  
額外寸法 61 × 73cm オルセー美術館



舟遊びをする人々の屋 ルノアール  
66185 P10号 ¥68,640 ¥62,400  
額外寸法 61 × 73cm フィリップス・コレクション



アニエールのセーヌ河 ルノアール  
66316 P10号 ¥68,640 ¥62,400  
額外寸法 61 × 73cm 個人蔵



ピアノに向う2人の若い娘 ルノアール  
66133 P10号 ¥68,640 ¥62,400  
額外寸法 73 × 61cm メトロポリタン美術館



イレヌ・カーン・ダンヴェルス嬢の肖像 ルノアール  
66173 F6号 ¥47,520 ¥43,200  
額外寸法 60 × 51cm ビューレー・コレクション



ぶらんこ ルノアール  
66317 P15号 ¥112,200 ¥102,000  
額外寸法 85 × 70cm オルセー美術館



踊るジャンヌ・アヴリル ロートレック  
66194 M20号変形 ¥118,800 ¥108,000  
額外寸法 92 × 59cm オルセー美術館



アルジャントゥーユの橋 モネ  
66177 P15号 ¥112,200 ¥102,000  
額外寸法 70 × 85cm オルセー美術館



アルジャントゥーユのヨットレース モネ  
66183 20号・原画同寸大 ¥118,800 ¥108,000  
額外寸法 68 × 92cm オルセー美術館



睡蓮の池 モネ  
66181 F3号 ¥39,600 ¥36,000  
額外寸法 42 × 47cm  
66182 F8号 ¥56,760 ¥51,600  
額外寸法 57 × 64cm オルセー美術館



印象・日の出 モネ  
66176 F6号 ¥47,520 ¥43,200  
額外寸法 51 × 60cm  
66129 P10号 ¥68,640 ¥62,400  
額外寸法 61 × 73cm マルモッタン美術館

ルーブル美術館内ミュージアムショップで“ヘリオトワル”の名で、  
プリハード・キャンパス・レプリカが販売されています。

“ヘリオトワル”とは、プリハード制作のキャンパス複製画です。  
ルーブルのミュージアムショップで売られている紙製の複製画や額絵類は、フ  
ランス国立美術館連合 (RMN) の発注によりフランス国内で制作されたもの  
です。ルーブル美術館でキャンパス複製画が売られるのは初めてで、日本で制作  
されたものが売られるのも初めての事です。下記はそのうちの2点です。

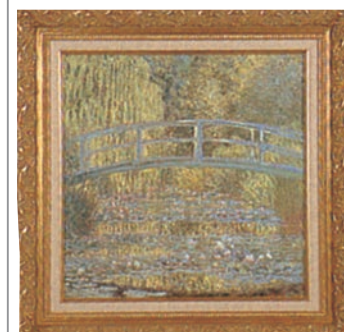

睡蓮・緑のハーモニー モネ  
66196 S8号 ¥56,760 ¥51,600  
額外寸法 64 × 64mm オルセー美術館



ひなげし モネ  
66197 P10号 ¥68,640 ¥62,400  
額外寸法 61 × 73mm オルセー美術館



お茶の時間 カサット  
66318 F6号 ¥47,520 ¥43,200  
額外寸法 60 × 51cm メトロポリタン美術館



サーカス スーラ  
66139 F15号 ¥112,200 ¥102,000  
額外寸法 85 × 73cm オルセー美術館

絵画・画材

デザイン

工芸・民芸

版画・染色

木彫・木工芸

てん刻

彫塑・彫刻

陶芸

ガラス工芸

金属工芸

皮革工芸

七宝焼

資料

備品

## Impressionistes 19世紀の印象派



ひまわり ゴッホ  
66136 F6号 ¥47,520 ¥43,200  
額外寸法 60 × 51cm  
ロンドン国立絵画館



オーヴェールの教会 ゴッホ  
66319 F3号 ¥39,600 ¥36,000  
額外寸法 47 × 42cm  
オルセー美術館



糸杉と星の道 ゴッホ  
66320 P10号 ¥68,640 ¥62,400  
額外寸法 73 × 61cm  
クレラー・ミュラー美術館



サン・レミ療養院の庭 ゴッホ  
66321 P10号 ¥68,640 ¥62,400  
額外寸法 73 × 61cm  
個人蔵



アイリス ゴッホ  
66322 F8号 ¥56,760 ¥51,600  
額外寸法 54 × 61cm  
ゲティー・センター



オーヴェールの家々 ゴッホ  
66323 P10号 ¥68,640 ¥62,400  
額外寸法 61 × 73cm  
トロド美術館



星降る夜、アルル ゴッホ  
66324 P10号 ¥68,640 ¥62,400  
額外寸法 61 × 73cm  
オルセー美術館



家馬車・ジプシーの野営 ゴッホ  
66325 F6号 ¥47,520 ¥43,200  
額外寸法 51 × 60cm  
オルセー美術館



アルルのはね橋 ゴッホ  
66192 F15号 ¥112,200 ¥102,000  
額外寸法 73 × 85cm  
クレラー・ミュラー美術館



夜のカフェテラス ゴッホ  
66326 F8号 ¥56,760 ¥51,600  
額外寸法 64 × 57cm  
クレラー・ミュラー美術館



パラソルを持つ娘 マイヨール  
66327 P10号 ¥68,640 ¥62,400  
額外寸法 73 × 61cm  
オルセー美術館



リタ・ヴァン・リアの肖像 キスリング  
66142 P10号 ¥68,640 ¥62,400  
額外寸法 73 × 61cm  
埼玉県立近代美術館



雪の道と家 ブランマンク  
66144 P10号 ¥68,640 ¥62,400  
額外寸法 61 × 73cm  
山形美術館



ムーラン・ルージュのカドリール通り  
ロートレック  
66329 F6号 ¥47,520 ¥43,200  
額外寸法 60 × 51cm  
ワシントン・ナショナル・ギャラリー



水辺の城 クリムト  
66148 F8号 ¥56,760 ¥51,600  
額外寸法 64 × 57cm  
ブラハ国立美術館



アルプスの真屋 セガンティーニ  
66140 F10号 ¥68,640 ¥62,400  
額外寸法 73 × 65cm  
大原美術館



マジソン・スクエア プレンダガスト  
66328 F8号 ¥56,760 ¥51,600  
額外寸法 54 × 61cm  
ホイットニー美術館



**ゲルニカ** ピカソ  
66189 20号変形 ----- ¥118,800 ¥108,000  
額外寸法 43 × 83cm ソフィア王妃国立美術館

20th



**坐る少女** モディリアーニ  
66195 M10号 ----- ¥68,640 ¥62,400  
額外寸法 73 × 53cm 個人蔵



**30歳、またはばら色の人生** デュフィ  
66193 P10号 ----- ¥68,640 ¥62,400  
額外寸法 61 × 73cm パリ市近代美術館



**ル・アーヴルの水の祭り** デュフィ  
66330 P10号 ----- ¥68,640 ¥62,400  
額外寸法 61 × 73cm パリ市近代美術館

Japanese



**花明り** 東山魁夷  
66274 6号変形 ----- ¥66,000 ¥60,000  
額外寸法 64 × 52cm 個人蔵



**緑響く** 東山魁夷  
66271 6号変形 ----- ¥66,000 ¥60,000  
額外寸法 52 × 64cm 長野県信濃美術館



**樹** 東山魁夷  
66272 6号変形 ----- ¥66,000 ¥60,000  
額外寸法 52 × 64cm 横浜美術館



**麗子座像** 岸田劉生  
66331 F6号 ----- ¥47,520 ¥43,200  
額外寸法 48 × 57cm プリズストン美術館



**白馬の森** 東山魁夷  
66273 6号変形 ----- ¥66,000 ¥60,000  
額外寸法 52 × 64cm 長野県信濃美術館

Paul Klee パウル・クレー



**さわぎく**  
66332 S6号 ----- ¥47,520 ¥43,200  
額外寸法 55 × 55cm



**パルナツス山へ**  
66333 F6号 ----- ¥47,520 ¥43,200  
額外寸法 43 × 51cm



**日没の風景**  
66277 P10号 ----- ¥59,400 ¥54,000  
外寸法 59 × 77cm



**直角と半円の関係**  
66276 P10号 ----- ¥59,400 ¥54,000  
額外寸法 77 × 59cm



**平面の構成**  
66278 P10号 - ¥59,400 ¥54,000  
額外寸法 77 × 59cm



**町の眺め、赤と緑の階調**  
66279 P10号 - ¥59,400 ¥54,000  
額外寸法 77 × 59cm



**窓辺の少女**  
66280 P10号 - ¥59,400 ¥54,000  
額外寸法 77 × 59cm



**忘れっぽい天使**  
66281 10号特寸 - ¥46,200 ¥42,000  
額外寸法 69 × 54cm



**快晴**  
66275 P10号 - ¥59,400 ¥54,000  
額外寸法 77 × 59cm

絵画・画材

デザイン

工芸・民芸

版画・染色

木彫・木工芸

てん刻

彫塑・彫刻

陶芸

ガラス工芸

金属工芸

皮革工芸

七宝焼

資料

備品

## 美術のみかた

65021 全 10 巻セット ----- ¥ 165,000 ¥150,000

65011~20 1~10 巻 ----- 各 ¥ 16,500 ¥15,000

65011 第 1 巻 光と影

65012 第 2 巻 見えるままに描くまで

65013 第 3 巻 透視画法

65014 第 4 巻 近代の人間像

65015 第 5 巻 印象派と色彩

65016 第 6 巻 ジャポニズムの時代

65017 第 7 巻 セザンヌと造形

65018 第 8 巻 視覚の変貌

65019 第 9 巻 構図の探求

65020 第 10 巻 絵画を読む

&lt;企画&gt; MOA 美術・文化財団

&lt;仕様&gt; DVD、カラー各 20~24 分

&lt;制作&gt; 日経映像



## 世界との交流で見る日本美術

65955 全 3 巻 (DVD) ----- ¥ 49,500 ¥45,000

65956 1 中国からの影響〜雪舟、長谷川等伯〜 ¥ 16,500 ¥15,000

65957 2 西洋美術に影響を与えたジャポニズム ¥ 16,500 ¥15,000

65958 3 伝統から世界へ日本美の発信 ¥ 16,500 ¥15,000

仕様: DVD カラー 各巻 25 分

制作・発行: コロムビア・マーケティング株式会社

監修・指導: 京都芸術工芸大学学長 河野元昭



## 名画の秘密シリーズ 第 1 巻〜第 10 巻

65821~30 DVD 判 ----- 各 ¥ 16,500 ¥15,000

65821 第 1 巻 オルセー美術館

65822 第 2 巻 パリの夜と夢

65823 第 3 巻 ルネサンスの巨匠

65824 第 4 巻 ヴィーナスの舞い降りた街

65825 第 5 巻 魅惑のスペイン

65826 第 6 巻 オランダの光と影

65827 第 7 巻 世紀末からのメッセージ

65828 第 8 巻 宿命の女とラファエル前派

65829 第 9 巻 北の画家 神秘の世界

65830 第 10 巻 浮世絵とジャポニズム

DVD 判仕様: チャプター再生付 MPEG2 カラー 50 分

企画・制作: 日経映像

## 絵画の観かた ~新しい視点からのアプローチ~

65960 全 6 巻 (DVD) ----- ¥ 99,000 ¥90,000

65961 1 美術の新世界へ ----- ¥ 16,500 ¥15,000

65962 2 風景画の大きな変化 ----- ¥ 16,500 ¥15,000

65963 3 名画の影響は今も ----- ¥ 16,500 ¥15,000

65964 4 肖像画と写真 ----- ¥ 16,500 ¥15,000

65965 5 絵のない絵 ----- ¥ 16,500 ¥15,000

65966 6 自分の思いを絵に託す ----- ¥ 16,500 ¥15,000

仕様: DVD カラー 各巻 25 分

制作・発行: コロムビア・マーケティング株式会社

監修・指導: 名古屋芸術大学教授 長田謙一



## 世界・美の旅

65184 全 30 巻セット (DVD) ----- ¥ 495,000 ¥450,000

64001~30 第 1 巻〜第 30 巻 ----- 各 ¥ 16,500 ¥15,000

01 第 1 巻 ルノワール「世紀末の女たち」

02 第 2 巻 セザンヌ「12 通の手紙」

03 第 3 巻 モネ「印象派の巨匠」

04 第 4 巻 マネ「落選した名画」

05 第 5 巻 ゴッホ「アルルのひまわり」

06 第 6 巻 ゴッディン「野性へのあこがれ」

07 第 7 巻 ミレー「種まく人は今」

08 第 8 巻 スーラ「点画の画家」

09 第 9 巻 プルシャンプルー「世界を巡った謎の青」

10 第 10 巻 ビカソ「若き日の天才画家」

11 第 11 巻 レオナルド・ダ・ヴィンチ「永遠の微笑み」

12 第 12 巻 ラファエロ「聖母子の画家とその恋人」

13 第 13 巻 ベラスケス「素顔の宮廷画家」

14 第 14 巻 ゴッディン「魅惑のマハ」

15 第 15 巻 ルーベンス「ネロの愛したルーベンス」

16 第 16 巻 フェルメール「静寂のフェルメール」

17 第 17 巻 ブリュッゲル「風景画に潜む寓意」

18 第 18 巻 ロートレック「世紀末の目撃者」

19 第 19 巻 マリー・ローランサン「私は賞金が好き」

20 第 20 巻 モディリアーニ「瞳のない肖像画」

21 第 21 巻 ボッティチェリ「フィレンツェのヴィーナス」

22 第 22 巻 ティツィアーノ「ヴェネチアの巨匠」

23 第 23 巻 レンブラント「光と影の自画像」

24 第 24 巻 ラ・トゥール「甦った光の画家」

25 第 25 巻 クリムト「愛と幻想のウィーン」

26 第 26 巻 ユトリロ「悲しみの白」

27 第 27 巻 ムンク「叫びに込めたメッセージ」

28 第 28 巻 ガウディとジュジョール「彩と造形のデュオ」

29 第 29 巻 クレー「色彩の管弦楽」

30 第 30 巻 カンディンスキー「抽象画の騎士」

仕様: 各巻 30~40 分 企画・制作: 日経映像/テレビ東京



ビニールロール 90 (透明)

13449 ----- ¥4,400 ¥4,000

サイズ：915mm×10m×0.08mm  
材質：塩化ビニール系

透明のビニールロールです。  
絵画作品などの表面保護用ですが、飛沫感染対策や床や机などの汚れ防止など、さまざまな用途で使用することもできます。



机や床の汚れ防止  
作品表面保護

915mm×10m

飛沫防止の仕切りに



テーブル

79141~6 TSW-660 ----- 各 ¥123,530 ¥112,300

サイズ：W1200×D750×H700mm

79151~6 TSW-670 ----- 各 ¥127,710 ¥116,100

サイズ：W1200×D900×H700mm

79161~6 TSW-661 ----- 各 ¥125,950 ¥114,500

サイズ：W1500×D750×H700mm

79171~6 TSW-671 ----- 各 ¥129,800 ¥118,000

サイズ：W1500×D900×H700mm

79181~6 TSW-662 ----- 各 ¥128,810 ¥117,100

サイズ：W1800×D750×H700mm

79191~6 TSW-672 ----- 各 ¥132,440 ¥120,400

サイズ：W1800×D900×H700mm

甲板：メラミン化粧板（6色）  
脚部：堅木材、クリア樹脂塗装

木脚を使用した温かみのあるテーブルです。  
天板は6色から選択できます。

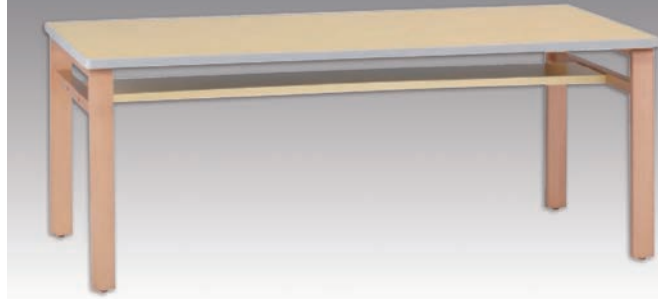

組み立てが必要です。（プラスドライバーがあれば組み立て可能）



低位置作業用チェア

TAC-H33-Z 型アイボリー  
79130 ----- ¥25,080 ¥22,800

TAC-H33-Z 型オレンジ  
79131 ----- ¥25,080 ¥22,800

サイズ：φ330×H310～400mm  
美術工芸の技術者に好評の、ワンタッチで高さ調整が可能（85mm）なワークチェアです。



低位置作業用チェア

TAC-33H-200 型アイボリー  
79132 ----- ¥10,560 ¥9,600

TAC-33H-200 型オレンジ  
79133 ----- ¥10,560 ¥9,600

サイズ：φ330×H200mm  
低位置作業に好評な高さのワークチェアです。



木製丸椅子 R-TS303

79127 ----- ¥13,310 ¥12,100

サイズ：座φ300×H430mm  
座：ゴム集成材  
脚：スチールパイプ塗装仕上げ  
木製座のスツール、スタッキング（積み重ね）可能。  
スタンダードの木製座椅子スツール。



木製丸椅子 R-TM45R

79128 ----- ¥16,830 ¥15,300

サイズ：座φ300×H455mm  
座：ゴム集成材  
脚：スチールパイプ塗装仕上げ  
木製座の外リングスツール、スタッキング（積み重ね）可能。  
スタンダードの木製座椅子スツール。



積み重ねが出来ます。  
収納時に場所をとらず便利です。

丸イス S-14

79033 ----- ¥18,920 ¥17,200

サイズ：φ320×H450  
仕様：ブナ成型合板、ウレタン塗装



角イス S-113-N

79046 ----- ¥19,140 ¥17,400

サイズ：W300×D300×H460  
仕様：前板：丸穴付き  
ナラ材、クリア樹脂塗装



角イス S-114-N

79047 ----- ¥16,390 ¥14,900

サイズ：W300×D300×H460  
仕様：ナラ材、クリア樹脂塗装



角椅子 F-1 型

79040 ----- ¥15,180 ¥13,800

サイズ：W300×D300×H460  
仕様：ナラ材

絵画・画材

デザイン

工芸・民芸

版画・染色

木彫・木工芸

てん刻

彫塑・彫刻

陶芸

ガラス工芸

金属工芸

皮革工芸

七宝焼

資料

備品

## 多目的パネル (縦横両方向使用可能)

A サイズ 1800 × 1200mm (アルミ製枠、銀色)

13950 ビニールレザーグレー A ----- ¥62,370 ¥56,700

13952 ビニールレザーグリーン A ----- ¥62,370 ¥56,700

13964 クロスグリーン A ----- ¥62,370 ¥56,700

13968 クロスグレー A ----- ¥62,370 ¥56,700

13956 両面有孔ボード A ----- ¥62,370 ¥56,700

13970 両面ホワイトボード A ----- ¥61,820 ¥56,200

B サイズ 1800 × 900mm (アルミ製枠、銀色)

13949 ビニールレザーグレー B ----- ¥55,330 ¥50,300

13954 ビニールレザーグリーン B ----- ¥55,330 ¥50,300

13963 クロスグリーン B ----- ¥55,330 ¥50,300

13967 クロスグレー B ----- ¥55,330 ¥50,300

13955 両面有孔ボード B ----- ¥55,330 ¥50,300

13969 両面ホワイトボード B ----- ¥55,220 ¥50,200

13958 多目的パネル用脚 ----- ¥22,220 ¥20,200

サイズ: H1916mm、パイプ 31mm 角、脚 44 × 550mm、3kg  
材質: スチールパイプ製、焼付塗装、キャスター (アジャスター付属)

※多目的パネルの価格は送料込の価格です。

(ただし、北海道、沖縄、離島は実費になります)



多目的パネルは、様々な場所で、色々な形でお使いいただけるマルチタイプのパネルです。縦でも横でも組み合わせが自由自在なうえ、ジョイント金具を使用していますので、取り付け、取り外しが簡単に行えます。**注意: 多目的パネルはセット価格ではありません。パネルも脚部も単品価格です。組み合わせ方によって、パネルと脚部の必要個数が変わってきますので、それに応じて御購入下さい。**

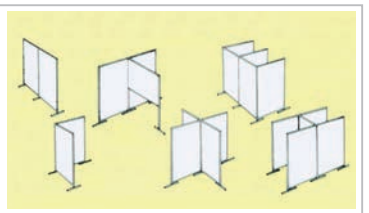

多目的パネルの組み合わせパターン

## 展示板 (連結式縦横兼用) (パネル1、支柱2のセット)

13510 A型 (パネルサイズ 1800 × 900 × 30mm) --- ¥94,600 ¥86,000

13520 B型 (パネルサイズ 1800 × 1200 × 30mm) --- ¥108,900 ¥99,000

パネル仕様: 上記いずれも片面白色有孔ボード  
片面緑色スポンジ PP レザー、アルミ枠付支柱仕様: 長さ 1920mm、スチール製 32mm角柱 2本  
グレー焼き付け塗装、キャスター付き、未組み立て

&lt;特長&gt;

リバーシブルで、しかも縦にも横にも連結できる展示板ですので、用途に応じて自由にレイアウトができます。取り付け金具はパネルに埋め込み式になっています。

13530 C型 (両面ポリエステル製白色有孔ボード) - ¥94,600 ¥86,000

パネル仕様: 両面ポリエステル製白色有孔ボード、アルミ枠付  
パネルサイズ: 1800 × 900 × 30mm

&lt;支柱仕様&gt;

長さ 1920mm、スチール製 32mm角柱 2本、グレー焼き付け  
塗装、4 接続用穴付き、キャスター付き、未組み立て

両面がポリエステル製ですので、耐水性があり、水洗いが可能です。付属品: パネルフック 10 個付き

A型 (横)・B型 (縦) の連結例



A型 (縦)・B型 (縦) の連結例

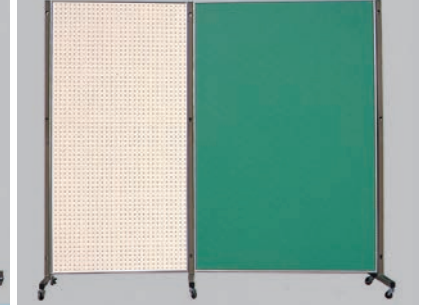

C型 (縦)

## 増設用セット

(パネル1、支柱1のセット)

13511 A型用 ----- ¥77,000 ¥70,000

13521 B型用 ----- ¥93,500 ¥85,000

13531 C型用 ----- ¥77,000 ¥70,000

## 三つ折り展示板

13491 ----- ¥258,500 ¥235,000

サイズ: 外寸 2780 × 1900 × 32mm 高さ 1900mm

&lt;セット内容&gt;

パネル: 片面有孔アイボリー (ベニヤ)

片面グリーン (ビニールレザー)

パネルサイズ: 1800 × 900 × 32mm 1枚

1800 × 890 × 32mm 2枚

支柱: 角型、スチール製 (グレー)

キャスターアジャスター付

L型フック 10 個付き

360度自在に動く展示パネルですので、会場スペースに合わせて自由にレイアウトできます。支柱は、ハンマートン焼付け塗装ですので、キズの心配がありません。



展示板

13470 J型 (片面有孔板) ----- ¥50,864 ¥46,240

13471 JA型 (両面有孔板) --- ¥50,952 ¥46,320

<パネル仕様>  
上記いずれもラワンベニヤ製  
H1800 × W900 × 厚さ 27mm

<支柱仕様>  
高さ 2145mm、スチール製、キャスター付き

J型用I字型接続金具

13472 ----- ¥660 ¥600

長さ 100mm 溝幅 30mm

展示板の上に取り付けて展示板どうしをつないでいきます。

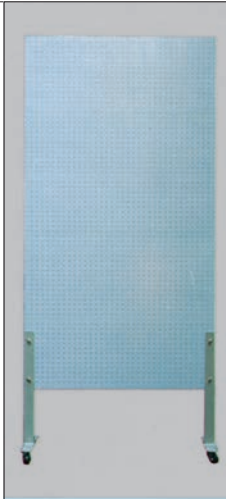

展示板 (高さ3段階調節式)

13473 JB型mm (片面有孔板) - ¥70,202 ¥63,820

13474 JC型 (両面有孔板) ---- ¥70,290 ¥63,900

<パネル仕様>  
上記いずれもラワンベニヤ製  
H1800 × W900 × 厚さ 30mm

<支柱仕様>  
高さ 1856、スチール製、キャスター付き

J型用T字型接続金具

13475 ----- ¥4,400 ¥4,000

150 × 135mm、溝幅 30mm

展示板をL字型やT字型に連結することができます。



展示板 (高さ3段階調節式)

13476 JD型 (片面有孔板) ----- ¥92,642 ¥84,220

13477 JE型 (両面有孔板) ----- ¥95,810 ¥87,100

<パネル仕様>  
上記いずれもラワンベニヤ製  
H1350 × W1800 × 厚さ 30mm

<支柱仕様>  
スチール製、キャスター付き  
高さ：横使用时 1386mm  
縦使用时 1836mm

パネルの長辺、短辺のどちらにも支柱が差し込める縦横兼用展示板です。また、高さも150mm間隔で調節できます。



有孔展示板用フック

13480 かぎ型 10個 ----- ¥2,178 ¥1,980

材質：スチール製

どのメーカーの有孔展示板にも使用可能なフックです。

取り付けは簡単で、小さく曲がった方を穴にひねりながら入れるだけで固定されます。



展示板 AB型

13575 両面カラーベニヤ ----- ¥44,044 ¥40,040

13576 片面有孔ベニヤ ----- ¥46,640 ¥42,400

13577 両面有孔ベニヤ ----- ¥49,280 ¥44,800

<パネル仕様>  
色アイボリー、フラッシュ仕上げ  
サイズ：H1800 × W900 × 厚さ 27mm  
高さ：2050mm

<支柱仕様>  
スチール製角パイプ  
ハンマートン焼き付け塗装仕上げ  
キャスター付き、H500 × W418mm

<付属品>  
直線接続用プラスチックジョイント 1個

2枚のパネルが簡単にL字形に連結できます。



写真は2セット連結です。



展示板 ABS-05型 (縦型連結式)

13581 有孔×有孔 ----- ¥65,560 ¥59,600

13582 有孔×レザー ----- ¥72,270 ¥65,700

13583 レザー×レザー ----- ¥80,652 ¥73,320

パネルサイズ：H1800 × W900 × 厚さ 33mm 高さ：2050mm

色：有孔ボード：アイボリー  
レザー：グリーン

支柱仕様：スチール製、焼き付け塗装仕上げ  
40mmゴムキャスター付き

付属品：基本型パネル・アルミ枠・脚 2個付

連結ジョイントは頭部にセットしてある金具を差し込むだけ、パネルの中に脚部を差し込むだけで一人でセッティング可能。立てたまま保管できるので、寝かすよりも場所をとりません。

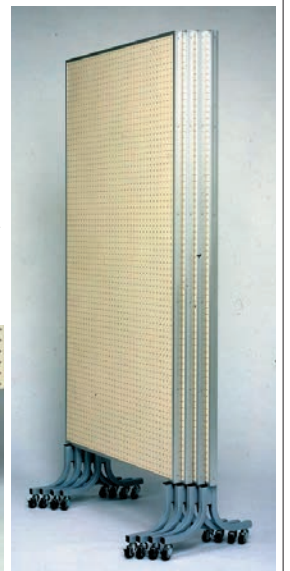

絵画・画材

デザイン

工芸・民芸

版画・染色

木彫・木工芸

てん刻

彫塑・彫刻

陶芸

ガラス工芸

金属工芸

皮革工芸

七宝焼

資料

備品

絵画・画材

デザイン

工芸・民芸

版画・染色

木彫・木工芸

てん刻

彫塑・彫刻

陶芸

ガラス工芸

金属工芸

皮革工芸

七宝焼

資料

備品



### 絵画作品乾燥棚 A-2 型

13461 ----- ¥151,800 ¥138,000

サイズ：W620 × D430 × H1400mm

棚数：25段 × 2 (2台1組) 1段の間隔：16mm

材質：スチール製

ベージュ色焼き付け塗装 支柱に棚番ナンバー付き

仕様：ペニヤ棚3枚付き 組み立て済み

木製天板およびキャスター付き

ネット棚引出しタイプ、両側面整理用フック付き

乾燥枚数

B3判、4切：50枚 B4判、8切：100枚

2台1組の軽い乾燥棚ですので、縦に積み重ねたり横に並べたりして使用できます。画板の整理棚としてもご使用になれます。



### 油絵用多目的乾燥棚 F 型 34 段

14879 ----- ¥98,780 ¥89,600

サイズ：W685 × D456 × H1850mm

重量：約27kg

棚間隔：45mm

棚サイズ：630 × 450mm

<仕様>

支柱：スチール製角パイプ、  
焼き付け塗装済み、キャスター付き

棚板：メッキ仕上げ、34段

(組み立て済み)

油絵の整理や乾燥、保管などに。  
また、画板や粘土板の整理にも使える棚です。



### 絵画作品乾燥棚 折りたたみ式はね上げ 25 段

13606 ----- ¥99,660 ¥90,600

サイズ 外寸：W950 × D750 × H1230mm

材質：スチール製角パイプ、焼き付け塗装

棚数：25段 一段の有効間隔31mm

収納数：半切 (B2) 25枚・4切 (B3) 50枚・4切 (B4) 100枚

段間が広く、

画用紙だけではなく、

厚物のキャンバスも収納

フレームが折りたたみ式なので、未使用時は約半分の奥行きになります。

キャスター付き



### 絵画作品乾燥棚 C 型 50 段

13608 ----- ¥109,120 ¥99,200

サイズ：W620 × D410 × H1815mm 重量：30kg

棚網：スチール製メッキ仕上げ 50段

網寸法 565 × 400mm 段間：25mm<一段の

材質：スチール製角パイプ、メラミン焼付塗装

自在キャスター付

50段の収納力がありながら、軽量で丈夫なスチール製移動設置がスムーズなキャスター付

収納枚数：B3判(四つ切)50枚 / B4判(八つ切)100枚

棚段が50段ありますので、本製品一台で多数の作品を収納・乾燥することができ、省スペース化が図れます。

棚網は錆防止処理としてメッキ加工を施してあります。



### セパレート式作品乾燥棚 20 段 2 台セット

13607 ----- ¥122,320 ¥111,200

商品外寸：幅 675 × 奥行 456 × 高さ 752mm

商品重量 17kg

本体：スチール製角パイプ 粉体塗装

キャスター：ストッパー付・無 各2個

天板：カラー合板 棚

網：20段 スチール製メッキ仕上げ

網寸法 630 × 452mm 段間：26mm

<収納枚数>

B3判(四つ切)40枚

B4判(八つ切)80枚

個別でも積み重ねても使用できる2台セット

段数表記付き。  
取り外した網を掛けるサイドフック付き。個別・積み重ねどちらでも使用できるので、スペースに応じて設置方法をお選び頂けます。  
積み重ね時はボルトでしっかり固定できます。



### アルミ製絵画作品乾燥棚 50 段

13604 AB-50型 ----- ¥140,030 ¥127,300

サイズ：W710 × D440 × H1780mm 重量：25kg

1段の間隔：30mm

乾燥枚数：B3判、4切：50枚 B4判、8切：100枚

左には1～50まで、右には1～25の番号が2段重ねについています。

### アルミ製絵画作品乾燥棚 34 段

13605 AB-34型 ----- ¥124,124 ¥112,840

サイズ：W710 × D440 × H1780mm 重量：22kg

1段の間隔：45mm 乾燥枚数：B3判、F20号で34枚

左に1～34までの通し番号がついています。

いずれも、

材質：スチール製棚網、アルミ押出材

仕様：組み立て式 工具レンチ付き ゴムキャスター付き

棚網を取り外しできますので、絵画作品の他に、各種作品を乾燥させることができます。

画板の整理棚としての使用もできます。



はね上げ式作品乾燥棚 TA 型

13603 ----- ¥114,400 ¥104,000

サイズ：W770 × D560 × H1075mm  
 棚数：50 段 キャスター付です。  
 材質：スチール製角パイプ、焼き付け塗装  
 一段の有効間隔 15mm、一段おきに棚網の取り外しが可能で、キャンパス等の厚い作品の乾燥も可能。  
 5 枚おきにメッキの色が変えてあり、収納数の管理に便利です。



はね上げ式作品乾燥棚 20 段

13609 ----- ¥108,900 ¥99,000

商品サイズ：幅 950 × 奥 620 × 高さ 1120mm  
 棚寸法：860 × 595mm (スチール線材、メッキ仕様)  
 有効段間：25mm 収納枚数：B-2 (20 枚)、B-3 (40 枚)  
 重量：21 k



画板・粘土板整理棚 TMS-2 型

14878 ----- ¥83,138 ¥75,580

サイズ：W720 × D515 × H1160mm 重量：24kg  
 一段の間隔：H480mm × 2 段  
 材質：スチール製焼き付け塗装済み  
 仕様：組み立て式 色：ブラウン  
 キャスター付き (ストッパー付き)



粘土乾燥棚 A (組立式)

31511 ----- ¥154,000 ¥140,000

乾燥箱サイズ：628 × 438 × 85mm  
 材質：プラスチック製 仕様：取っ手付き  
 棚：W960 × D520 × H1270mm 一段の高さ：200mm  
 材質：スチール製、焼き付け塗装済み  
 仕様：組み立て式、10 段、重さ：30kg  
 キャスター付き (ストッパー付き)



粘土乾燥棚 TC 型 (組立済み)

31525 ----- ¥120,450 ¥109,500

乾燥箱サイズ：628 × 438 × 85mm  
 材質：プラスチック製 仕様：取っ手付き  
 棚：W965 × D525 × H1280mm 一段の間隔：210mm  
 材質：スチール製、焼き付け塗装済み  
 仕様：組み立て済み、10 段  
 キャスター付き (ストッパー付き)



粘土乾燥棚 TD 型 (組立済み)

31526 ----- ¥214,280 ¥194,800

乾燥箱サイズ：W625 × D440 × 85mm  
 棚サイズ：W965 × D525 × H1280mm  
 材質：木製 一段の間隔：210mm  
 材質：スチール製 焼き付け塗装済み  
 仕様：組み立て済み  
 10 段キャスター付き (ストッパー付き)



T-5B 型

T-5S 型

31524 粘土乾燥棚 (組立式) T-5B 型 ----- ¥125,180 ¥113,800

乾燥箱サイズ：625 × 440 × 85mm、木製、取っ手付き 5 個

31528 粘土乾燥棚 (組立式) T-5S 型 ----- ¥103,620 ¥94,200

乾燥板サイズ：300 × 600 × 15mm、しな合板製、10 個

棚サイズ：W720 × D495 × H1360mm 段間：250mm (上記、いずれも)  
 材質：スチール製、白色粉体塗装済み 仕様：組み立て式、5 段、キャスター付き (ストッパー付き)  
 特長：中の 3 段は取り外して段の間隔を変えられます。(125mm 間隔で 5 段階)



T-5A 型

T-5M 型

31523 粘土乾燥棚 (組立式) T-5A 型 ----- ¥84,480 ¥76,800

乾燥箱サイズ：628 × 438 × 85mm 5 個 プラスチック製取っ手付き

31527 粘土乾燥棚 (組立式) T-5M 型 ----- ¥89,430 ¥81,300

乾燥箱サイズ：575 × 415 × 180mm 5 個 プラスチック製取っ手付き

棚サイズ：W720 × D495 × H1360mm 段間：250mm (上記、いずれも)  
 材質：スチール製、白色粉体塗装済み 仕様：組み立て式、5 段、キャスター付き (ストッパー付き)  
 特長：中の 3 段は取り外して段の間隔を変えられます。(125mm 間隔で 5 段階)

絵画・画材

デザイン

工芸・民芸

版画・染色

木彫・木工芸

てん刻

彫塑・彫刻

陶芸

ガラス工芸

金属工芸

皮革工芸

七宝焼

資料

備品

## 画用紙整理ケース

13671 K-10P (10段) ----- ¥45,210 ¥41,100

サイズ外寸 W620 × D428 × H515mm 重量 25Kg

13672 K-15P (15段) ----- ¥62,040 ¥56,400

サイズ外寸 W620 × D428 × H765mm 重量 37Kg

13673 K-20P (20段) ----- ¥81,840 ¥74,400

サイズ外寸 W620 × D428 × H1030mm 重量 50Kg  
K-10P が 2 台と連結金具、取扱説明書付き組み立て済み、引出し式、木目調  
※ K-20P は、10 段を連結してください収納サイズ：4 切 (B 3) 画用紙まで  
本体：両面プリント化粧/パーチクルボード  
棚板：両面プリント化粧 MDF

板に画用紙の取り出しに便利な指穴が空いています。

K-10P



K-20P



K-15P



送料込 (ただし北海道、沖縄、離島を除く)



## ペーパーケース

13630 KB4-107 ----- ¥40,700 ¥37,000

外寸 W436 × D300 × H365mm  
内寸 W387 × D278 × H37mm  
仕様：スチール製、B4判用、7段

13631 KA3-107 ----- ¥44,440 ¥40,400

外寸 W492 × D332 × H365mm  
内寸 W443 × D310 × H37mm  
仕様：スチール製、A3判用、7段

## 多目的収納庫

13861 SS-20M ----- ¥149,600 ¥136,000

(W1200 × D450 × H800mm)

13862 SS-30M ----- ¥176,000 ¥160,000

(W1200 × D450 × H1000mm)

13863 SS-40M ----- ¥217,800 ¥198,000

(W1200 × D450 × H1200mm)

13864 SS-21M ----- ¥140,800 ¥128,000

(W900 × D600 × H800mm)

13865 SS-31M ----- ¥150,260 ¥136,600

(W900 × D600 × H1000mm)

13866 SS-41M ----- ¥182,380 ¥165,800

(W900 × D600 × H1200mm)

&lt;仕様&gt;

組み立て済み  
ストッパー付きキャスター 4 個付き

&lt;材質&gt;

本体：ポリエステル化粧合板  
エッジ：オレフィン系ソフトエッジシンプルで統一されたデザインの 6 種類の収納庫です。  
用途に合わせて選択が可能な汎用性の高い多目的収納庫です。

送料込 (ただし北海道、沖縄、離島を除く)



## ペーパーケース

13632 KB4-118 ----- ¥82,060 ¥74,600

外寸 W436 × D300 × H880mm  
内寸 W387 × D278 × H37mm  
仕様：スチール製、B4判用、18段

13633 KA3-118 ----- ¥89,870 ¥81,700

外寸 W492 × D332 × H880mm  
内寸 W443 × D310 × H37mm  
仕様：スチール製、A3判用、18段

## 工具を使用せず組立て簡単！

## 多目的プラ棚

31533 N-5 ブルー ----- ¥45,100 ¥41,000

31534 N-5 クリーム ----- ¥45,100 ¥41,000

セット内容：棚板 5 枚、脚 16 本 重量：19.1kg

サイズ：W900 × D450 × H1820mm

収納時：W900 × D450 × H404mm

31535 L-4 ブルー ----- ¥59,400 ¥54,000

31536 L-4 グレー ----- ¥59,400 ¥54,000

セット内容：棚板 4 枚、脚 12 本 重量：26.2kg

サイズ：W1200 × D450 × H11796mm

収納時：W1200 × D450 × H332mm

## オールプラスチックで錆びません

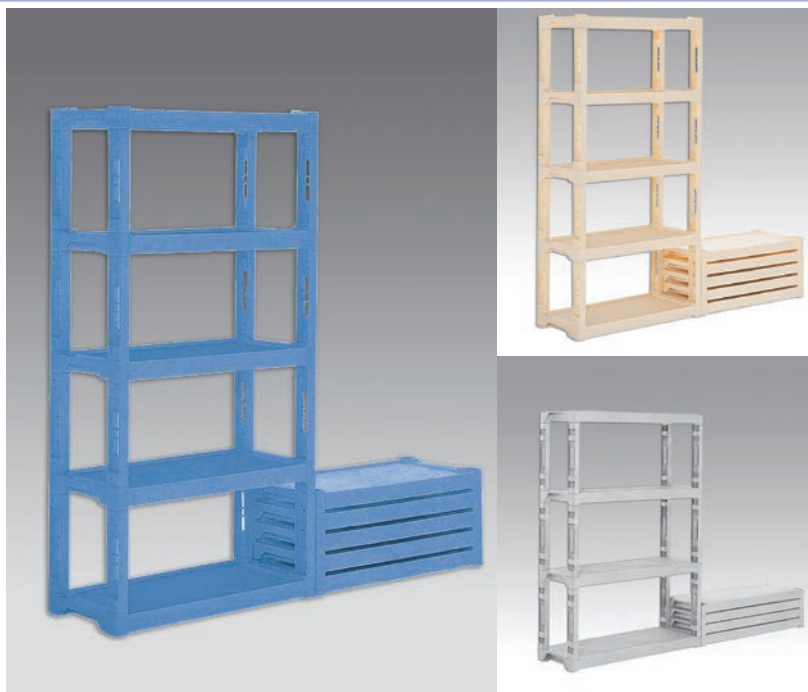
組み立ては簡単！脚を棚板に差し込んで積み上げるタイプです。  
一段ずつ独立させて使用することも可能、作品乾燥棚として、作品展示台としても使用できます。未使用時は、棚板の裏に脚を収納できるので保管場所を取りません。  
棚板 1 枚の耐荷重は 70kg



軽くて木ホリデーの2倍のパワー



木ホリデー KHD-2型 (刃幅 10mmまで)  
ハイホリデー HHD-10型 (刃幅 12mmまで)に使用できます。

**木ホリデー KHD-2 型 (打刻式)**

48100 ----- ¥18,480 ¥16,800

振動数・振幅: 10000回/分・1.0mm チャックサイズ: 4mmφ  
サイズ: φ42×長さ215mm 重量: 580g コード長さ: 2m  
電源: AC100V、50/60Hz 消費電力: 25W 定格時間: 30分  
付属品: 彫刻用刃物3枚 (丸刃幅9mm、平丸刃幅12mm、三角60°刃幅7mm)  
**細かい前後運動により、木に当てるだけで彫れていきます。**

くす、ほお、チーク、ラワンなどの堅い木の彫刻に最適です。スイッチを入れても、モーターは回転しますが、刃先が素材に当たるまでは、刃先の部分は動作しません。替え刃は、付属品の他に33種あります。お問い合わせください。

**ハイホリデー HHD-10 型 (打刻式)**

48103 ----- ¥27,280 ¥24,800

振動数・振幅: 10000回/分・1.0mm チャックサイズ: 4mmφ  
サイズ: φ42×長さ218mm 重量: 415g コード長さ: 2m  
電源: AC100V、50/60Hz 消費電力: 55W 定格時間: 30分  
付属品: 彫刻用刃物 (丸刃幅3mm、丸刃幅9mm、丸スクイ刃幅9mm、平丸刃幅12mm、三角刃幅7mm 60°)

アース不要。前後運動により、木に当てるだけで彫れていきます。強力なパワーで、黒たんやローズなどの特に堅い木の彫刻にも最適です。スイッチを入れても、モーターは回転しますが、刃先が素材に当たるまでは、刃先の部分は動作しません。替え刃は、付属品の他に33種あります。お問い合わせください。

**電動彫刻機用共通替刃 28 本組**

48130 ----- ¥38,060 ¥34,600

材質: 高級鋼使用、合せ刃 重量: 225g (28本)  
**幅3~21mmまで合計28種類彫刻刃物の豊富さ世界一**  
高級刃材、安来鋼青紙1号やハイス鋼を使用した電動彫刻機専用彫刻替刃です。

上段左から  
丸3mm、丸6mm、丸9mm、丸12mm、丸スクイ9mm、丸スクイ6mm  
深丸9mm、平6mm、平12mm、平丸6mm、平丸12mm、三角90°3mm  
三角45°5mm、三角60°7mm、三角90°10mm  
下段左から、  
印刀右9mm、印刀左9mm、ロング丸6mm、ロング丸12mm  
ロング丸15mm、ロング浅丸9mm、ロング浅丸15mm  
ロング丸スクイ6mm、ロング丸スクイ12mm、ワイド丸18mm  
ワイド丸21mm、ハイス平丸21mm、ハイス平21mm

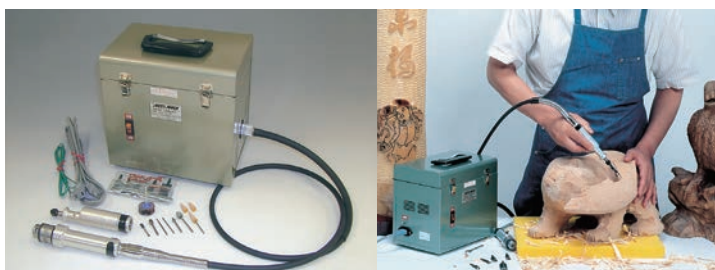

**ウッドカーバ WCS-100 型 (振動・回転両用セット)**

48120 ----- ¥97,438 ¥88,580

電源: 100V 消費電力: 300W 振動数: 毎分8000回 (振幅1.5mm)  
回転数: 4000rpm 定格時間: 連続 フレキシブルシャフト: 1.5m  
格納箱サイズ: 250×170×230mm 重量: 5kg コード長さ: 2m

<付属品>  
ウッドカーバヘッド1、ロータリーヘッド RH-102 1(1~6mmドリルチャック式)  
彫刻刃物5枚組 (丸刀18mm、丸刀12mm、丸刀スクイ9mm、平刀12mm、三角刀10mm)  
回転工具 8本組、スパナ 2本組

高トルクのモーターによる高切削力超強力型です。黒檀・樺などの堅い木もきれいに早く彫れ、深彫りができます。モーター本体からフレキシブルシャフトで動力を伝達し、ペンシルタッチで使用できますので操作が容易です。木に押し当てない限り往復運動しない安全設計です。また、ワンタッチでロータリーヘッドに交換すると、振動から回転に機能変換できます。



**ゴーゼログラインダー G-50W 型**

45110 ----- ¥57,200 ¥52,000

サイズ: 幅80×全長350×高さ100mm 重量: 1.8kg  
電源: 100V 消費電力: 670W 定格時間: 30分

<付属品> ウッドカッター W50 1、波サンダー S50 1、ディスク布サンダー DN50 1  
ハンドル、13×17mmスパナ、3ミリ六角レンチ、カギスパナ 各1

各種素材の切削や切断が高速です。各種高切削力電動工具です。木材及び木材合成物はもちろん、石工品、ガラス繊維、各種プラスチック等の切削や切断を高速です。刃の直径50mm。

**別売 超硬製カッター T50**

45111 直径50mm ----- ¥10,010 ¥9,100  
刃先部に超硬チップがついています。

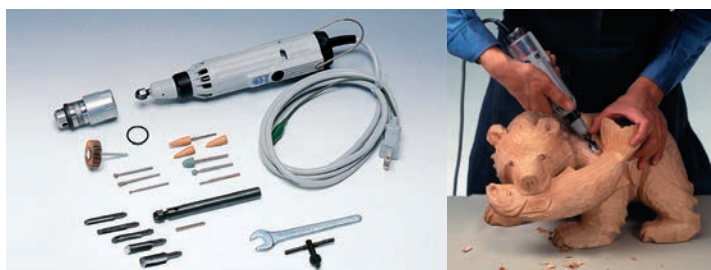

**ハンドクラフト**

48101 HCT-30S 型 (打刻・回転式) ----- ¥67,980 ¥61,800

48109 HCT-30A 型 (振動タイプ) ----- ¥53,350 ¥48,500

<HCT-30S型・HCT-30A型仕様>

振動数: 回転数: 12000回/分 電源: AC100V 50/60Hz 消費電力: 80W

サイズ: φ44×長さ228 重量: 800g コード長さ: 2m 定格時間: 連続

<付属品> (A型・S型標準セット) 振動ヘッド、彫刻刃物5枚組、スパナ、ハンガー (S型のみ) 回転ヘッド、回転工具8本組、マルチホルダー

刃先を木に当てるだけで超高速微振動で手彫刻の3分の1の力、3~5倍のスピードで削れ、堅木でもシャープに彫れます。軽量で強靱なアルミ製ボディ。手彫りより安全です。

S型は振動ヘッドから回転ヘッドにワンタッチ交換できるデラックスタイプです。替刃はセットの他に33種類 (全38種) と豊富にあります。お問い合わせください。



**無段変速タイプでゼロ近くの回転から高トルク!  
高速ドリルグラインダー HCT-30BC 型**

48119 ----- ¥75,350 ¥68,500

回転数: 0~12000回転/分 トルク: 最大2,500g-cm  
電源: 100V/80W 定格時間: 連続60分で点検  
サイズ: φ44×長さ270 重量: 880g チャック: 1~6.4mm φ

<付属品> チャックハンドル 1個 ハンガー 1個

強力マグネットモーター内蔵の超小型フィードバック式無段変速制御を世界で初めて開発し、一体化を実現した回転電動工具です。回転音が非常に静かな設計です。低回転から高回転まで高トルクで作業出来ます。超硬バー、ダイヤモンド、砥石などで、いろいろな素材の切断、研磨、穴明け、バリ取り等、微妙で複雑な加工が手狭な場所でも静かに行えます。

絵画・画材

デザイン

工芸・民芸

版画・染色

木彫・木工芸

てん刻

彫塑・彫刻

陶芸

ガラス工芸

金属工芸

皮革工芸

七宝焼

資料

備品

## PROXXON コッピングソーテーブル EX

44969 No.27088 ----- ¥30,800 ¥28,000

電源：100V 50/60Hz 消費電力：90W

刃のスピード：500～1700(回/分)

刃の上下ストローク：12mm

機体寸法：横 247 × 奥行 430 × 高さ 300mm 重量：3,2Kg

定格使用時間：15分

<付属品>糸のこ刃 6本、L型レンチ、1本 本体固定用クランプ 2本  
本体取り付けネジ 3本、集塵アダプター (掃除機用)

切断、切り抜き、直線切り、曲線切りなど、思いのままの形にできる。

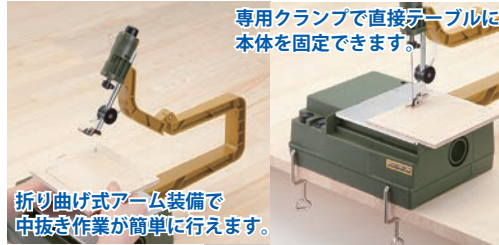

折り曲げ式アーム装備で  
中抜き作業が簡単に行えます。



集塵機 (掃除機) に接続して  
作業するとより効率が上がります。



## PROXXON ミニ・サーキュラソーテーブル EX

44971 No.27006 ----- ¥21,945 ¥19,950

機体寸法：横 247 × 奥行 186 × 高さ 124mm 重量：2Kg

電源：100V 50/60Hz 消費電力：80W 刃の回転数：3500min (回/分)

定格使用時間：15分

<付属品>

L型レンチ (大、小)、直線切りガイド、角度切りガイド

本体固定用クランプ 2個、本体取り付けネジ 3本、丸鋸刃

集塵アダプター (掃除機用)

安全性、作業性を兼ね備え、卓上で手軽に直線切り、斜め切りが行える小型卓上丸のこ盤。

専用クランプで本体を固定。ガイドを使用して直線、角度切断が可能です。



## PROXXON スーパー・サーキュラソーテーブル

44970 No.28070 ----- ¥70,620 ¥64,200

サイズ：H170 × W300 × D260mm 重量：6kg

電源：100V 消費電力：200W 振動数、回転数：3500～6000rpm (無段変速)

定格時間：15分 コード長さ：2m

<付属品> L型レンチ (大・小) 各1、直線切りガイド1、角度切りガイド1

取り付けネジ4本、木工・アルミ用ブレード (24山) 1枚

<用途>

木材、プラスチック、アルミの直線切りや角度切りに。また、売の丸のこに取り替えれば、FRP、プリント基盤も切断できます。卓上強力丸のこ盤です。(切断能力：0～26mm)

刃の傾斜角 45～90°作業テーブル 500mmまで伸縮可能。

別売で、木工用ブレード (80山) 木工用チップソウ (12山) 木工・アルミ用チップソウ (24山) ダイヤモンドブレードなどの各種アタッチメントがあります。お問い合わせください。



## PROXXON ミニウッドレース (小型木工旋盤)

48141 NO.28140 ----- ¥24,200 ¥22,000

サイズ：395 × 93 × 77mm 重量：1.2kg

電源：100V、50 / 60Hz 消費電力：60W 定格使用時間：15分

回転数：500～5000min (無断電子コントロール付き)

<付属品> 回転センターアタッチメント 2種、専用ナイフ 3種ドリル 2mm、コレットチャック (2.0 / 4.0mm用)、コレット締め付けピン、スパナ、置決めピン、センター出し定規、本体固定木ネジ、本体固定ビス、本体固定ナット、本体固定ワッシャ、材料固定ビス、ワッシャ大

太さφ8～30mmまで長さ195mmまでの木材を削ることができます。固い材木、パルサ材、桐材、発泡スチロールなど (金属の切削作業はできません)

ミニウッドレース・ウッドレース DX 共通オプション

48150 NO.28122 ドリルチャック ----- ¥3,630 ¥3,300

※ウッドレース DXには、取付シャフトが必要です。



## PROXXON ウッドレース DX

48142 NO.27020 ----- ¥51,920 ¥47,200

サイズ：485 × 91 × 140mm 重量：2.2kg 電源：100V、50 / 60Hz

消費電力：80W 定格使用時間：30分 回転数：600/300 (50 / 60Hz) ～3500min

<付属品> コレットチャック 6種類、防塵メガネドライブセンター

回転センターアタッチメント、センター出し定規、専用スパナ 2種、専用ナイフ

刃物台調整つまみ、本体固定ネジ、タッピングビス

6種類 (φ2、3、4、6、8、10mm用) のコレットが付属し、主軸貫穴も装備、幅広い小径丸棒材等の加工が可能。木工旋盤作業が手軽に行えるセット内容です。加工寸法は丸材φ50mm、角材40×40mm、長さ220mmまで。

48143 NO.27082 延長テーブル (300mm延長) ----- ¥4,400 ¥4,000

48144 NO.27086 ドリルチャック取付用シャフト ----- ¥1,430 ¥1,300

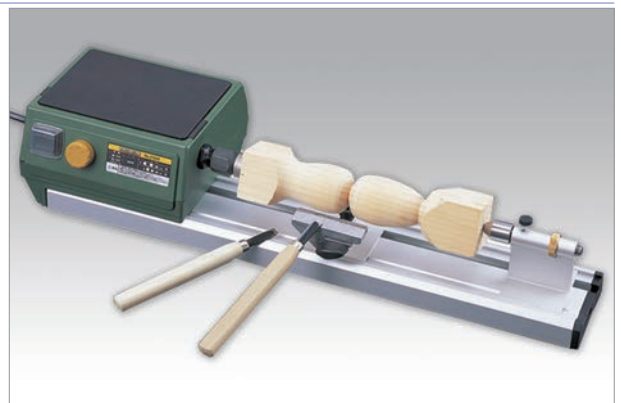



**ベストセラー  
ミニルーターのニューモデル**



新開発の小型、軽量モーターを使用。

精度の高い加工を施した  
先端部分にベアリングを2個装着。



**PROXXON ミニルーター**

**48095 MM100 No.28525** ----- ¥19,580 ¥17,800

**48096 MM100 No.28525-S** ----- ¥25,080 ¥22,800

サイズ：長さ 230 × 太さφ 35mm 重量：260g  
電源：100V、50 / 60 Hz 消費電力：35W  
先端回転数：8,000 ~ 18,000 (回/分) 定格使用時間：15分

<チャック部> ビットのシャフト径φ 2.35mm / 3.0mm  
<付属品> コレットチャックφ 2,35/3,0mm各1個、スパナ

<28525-Sミニルーターセットのプラス付属品>  
ダイヤモンドビット2種、ハイスビット2種  
純毛パフ2種、純毛パフ(ディスク)2枚  
軸付砥石(WA)4種、シリコンパフ1本  
切断砥石5枚、ワイヤーブラシ1枚



**新開発の小型強力モーターを搭載した  
ペン型ミニルーター**



ビットのシャフト径φ 2.35mm専用

ミニルーター MM20



ミニルーター MM30



**PROXXON ミニルーター**

**48097 MM20 No.26700** ----- ¥8,800 ¥8,000

回転数：16,500 (回/分) 重量：150g

**48098 MM30 No.26800** ----- ¥11,000 ¥10,000

回転数：7,000~16,500 (回/分) 無段電子コントロール付 重量：160g

**重量バランス設計で更に使いやすくなりました。**

<MM20/MM30 共通スペック>

サイズ：長さ 195 × 太さφ 29mm

電源：100V、50 / 60 Hz 消費電力：15W 定格使用時間：15分

<MM20 付属品>

ダイヤモンドビット1本、ハイスビット1本、軸付砥石(GC)1本、専用ビットケース1個

<MM30 付属品> ダイヤモンドビット2種、ハイスビット2種、軸付砥石(GC)2種

純毛パフ1本、シリコンパフ1本、専用ビットケース1個

**PROXXON マイクロ・ベルトサンダー**

**45456 No.27510** ----- ¥32,890 ¥29,900

サイズ：長さ 350 × 90mm 重量：0.8kg  
ベルトサイズ：幅 10mm、周長 330mm  
電源：100V 消費電力：50W  
ベルトの周回：300 ~ 700m/分 (無段電子コントロール付)  
角度調節：0 ~ 70度

**専用ベルトペーパー (5本)**

**45457 細目 No.28581** ----- ¥1,650 ¥1,500

**45458 中目 No.28582** ----- ¥1,650 ¥1,500

**45459 荒目 No.28592** ----- ¥1,650 ¥1,500

<付属品>

ベルトペーパー  
(細目、中目、荒目、各2本)  
掃除機用アダプター  
集塵用ゴムパイプ

<用途>

木や金属の仕上げ、バリ取り作業などの細かい作業に。また、狭い部分の加工などに使いやすいベルトサンダーです。



**PROXXON カービングプロ (打刻式)**

**48110 No.28640** ----- ¥19,250 ¥17,500

サイズ：長さ 240mm 重量：0.68kg 電源：100V 消費電力：65W  
コード長さ：2m 振動数・回転数：11000回/分 定格時間：15分  
付属品：刃(平刀9mm 1本)(丸刀9mm 1本)(三角刀4mm 90° 1本)

趣味の版画から本格的な木彫りまで、けやき、さくら、ほお、チーク、くすなどの堅い木の彫刻に威力を発揮する木彫機です。

**48111 単品替刃 (5本セット)** ----- ¥4,950 ¥4,500

セット内容：平刀9mm 丸刀9mm・6mm、平丸刀9mm 三角刀4mm 90°、各1本



**PROXXON ペンサンダー**

**48090 No.28594** ----- ¥10,450 ¥9,500

サイズ：横 28.5 × 縦 200mm 重量：200g  
電源：100V、50 / 60 Hz 消費電力：15W  
先端振動数：6,800 定格使用時間：15分

<付属品>

先端アーバー8種  
ヤスリペーパー180番、240番、400番 各1シート

**狭い場所の精密研磨が可能です。**

先端の形状が8種類ありますので、研磨する場所によって選択して下さい。



**PROXXON ダストキャッチャー (集塵テーブル)**

**48089 No.22700** ----- ¥16,280 ¥14,800

サイズ：横 250 × 奥行 295 × 高さ 125mm 重量：1,500g  
電源：100V、50 / 60 Hz 消費電力：20W 定格使用時間：15分

<付属品>

専用フィルター3枚  
専用先端ビットスタンド

木工、金工の切削作業時の切削くずや粉塵の集塵に便利です。

排気ジャバラは別売りです。  
ヒットやルーターは含みません。



絵画・画材  
デザイン  
工芸・民芸  
版画・染色  
木彫・木工芸  
てん刻  
彫塑・彫刻  
陶芸  
ガラス工芸  
金属工芸  
皮革工芸  
七宝焼  
資料  
備品



## TS-60型 (スタンド型)

45366 ----- ¥231,550 ¥210,500

様式：固定アーム式 アーム奥行：720mm  
サイズ：W430 × D775 × H1140mm 重量：55kg

## TS-72型 (スタンド型)

45367 ----- ¥250,910 ¥228,100

様式：固定アーム式  
アーム奥行：720mm  
サイズ：W430 × D895 × H1140mm  
重量：58kg

テーブルサイズ  
W250 × D350mm (傾斜角 20°)  
ストローク：20mm

消費電力：電源 100V 100W  
振動数：920 (50Hz)  
1100 (60Hz) 回/分

切断能力：軟木 50mm、鉄 8mm

付属品：  
工具類、油差し、鋸刃、使用説明書



## TS-43型 (卓上型)

45364 ----- ¥151,850 ¥137,800

様式：固定アーム式 アーム奥行：430mm

サイズ：W250 × D600 × H585mm 重量：22kg  
テーブルサイズ：W250 × D350mm (傾斜角 20°)  
ストローク：20mm

消費電力：電源 100V 100W  
振動数：920 (50Hz)、1100 (60Hz) 回/分  
切断能力：軟木 50mm、鉄 8mm

付属品：工具類、油差し、鋸刃、使用説明書

## TS-52型 (卓上型)

45365 ----- ¥160,930 ¥146,300

様式：固定アーム式 アーム奥行：520mm

サイズ：W250 × D690 × H585mm 重量：25kg  
テーブルサイズ：W250 × D350mm (傾斜角 20°)  
ストローク：20mm

消費電力：電源 100V 100W  
振動数：920 (50Hz)、1100 (60Hz) 回/分  
切断能力：軟木 50mm、鉄 8mm

付属品：工具類、油差し、鋸刃、使用説明書



発泡スチロール切断できます

## TD-430型 (卓上型)

45360 ----- ¥181,720 ¥165,200

様式：固定アーム式 アーム奥行：430mm

サイズ：W250 × D600 × H585mm 重量：22kg

## TD-520型 (卓上型)

45361 ----- ¥204,050 ¥185,500

様式：固定アーム式 アーム奥行：520mm

サイズ：W250 × D690 × H585mm 重量：25kg

テーブルサイズ：W250 × D350mm (傾斜角 20°) ストローク：20mm  
消費電力：電源 100V 100W、振動数：920 (50Hz)、1100 (60Hz) 回/分

切断能力：軟木 50mm、鉄 8mm / 発泡スチロール 95mm

付属品：工具類、油差し、鋸刃、熱ヒーター 800mm

発泡スチロール切断用アタッチメント一式、使用説明書



発泡スチロール切断できます

## TD-600型 (スタンド型)

45362 ----- ¥267,850 ¥243,500

様式：固定アーム式 アーム奥行：600mm

サイズ：W430 × D775 × H1140mm 重量：55kg

テーブルサイズ：W250 × D350mm (傾斜角 20°)

ストローク：20mm

消費電力：電源 100V 100W

振動数：920 (50Hz)、1100 (60Hz) 回/分

切断能力：軟木 50mm、鉄 8mm、発泡スチロール 95mm

付属品：工具類、油差し、鋸刃、熱ヒーター 800mm

発泡スチロール切断用アタッチメント一式、使用説明書



発泡スチロール切断できます

## TD-720型 (スタンド型)

45363 ----- ¥288,640 ¥262,400

様式：固定アーム式 アーム奥行：720mm

サイズ：W430 × D895 × H1140mm 重量：58kg

テーブルサイズ：W250 × D350mm (傾斜角 20°)

ストローク：20mm

消費電力：電源 100V 100W

振動数：920 (50Hz)、1100 (60Hz) 回/分

切断能力：軟木 50mm、鉄 8mm、発泡スチロール 95mm

付属品：工具類、油差し、鋸刃、熱ヒーター 800mm

発泡スチロール切断用アタッチメント一式、使用説明書

## 糸のこ替刃

糸のこの刃を変えれば、

木材だけではなく薄鉄板・プラスチック

発泡スチロール・発泡ウレタンの

切断ができます。

## 木材

&lt;薄い材料&gt; 24山中目・二つ山

&lt;厚い材料&gt; 18山トビ目

プラスチック・発泡スチロール・発泡ウレタン

60山・スリ目・小アサリ

金属&lt;薄鉄板・真鍮板&gt;貝殻

スリ目・小アサリ・大アサリ

## 木工・金工万能用

44701 大アサリ (12本) ----- ¥814 ¥740

44711 大アサリ (100本) ----- ¥6,160 ¥5,600

寸法：厚 0.65 × 幅 1.5mm 切り口：粗い



## 木工用 (軟木)

44702 24山中目 (12本) ----- ¥660 ¥600

44712 24山中目 (100本) ----- ¥4,290 ¥3,900

寸法：厚 0.4 × 幅 1.3mm 切り口：きれい



## 木工用 (中間木)

44703 18山トビ目 (12本) ----- ¥660 ¥600

44713 18山トビ目 (100本) ----- ¥4,290 ¥3,900

寸法：厚 0.45 × 幅 1.8mm 切り口：きれい



## プラスチック・アクリル

44704 60山 (12本) ----- ¥682 ¥620

44714 60山 (100本) ----- ¥4,290 ¥3,900

寸法：厚 0.4 × 幅 1.3mm 切り口：きれい



## ベニヤ・段ボール

44705 二つ山 (12本) ----- ¥726 ¥660

44715 二つ山 (100本) ----- ¥4,510 ¥4,100

寸法：厚 0.45 × 幅 1.8mm 切り口：やや粗い



## 金工用 (鉄、真鍮板用、貝殻)

44706 スリ目 (12本) ----- ¥660 ¥600

44716 スリ目 (100本) ----- ¥4,620 ¥4,200

寸法：厚 0.45 × 幅 1.4mm 切り口：やや粗い

無くなり次第廃止



## 金工用 (鉄、真鍮板用)

44707 小アサリ (12本) ----- ¥935 ¥850

44717 小アサリ (100本) ----- ¥6,820 ¥6,200

寸法：厚 0.4 × 幅 1.2mm 切り口：やや粗い





**AF-eco1 型 (卓上型)**

45353 ----- ¥107,800 ¥98,000

サイズ：W250 × D545 × H470mm  
 重量：14kg アーム奥行：350mm  
 テーブルサイズ：W250 × D250mm  
 アルミダイキャスト製（傾斜角度 左側のみ 20°）  
 消費電力：電源 100V 100W（消費電力 200W）  
 駆動数：1000 回/分（50Hz）、1200 回/分（60Hz）  
 切断能力：軟木 40mm、樹脂 20mm、銅・真鍮 4mm以内  
 付属品：糸鋸替刃（18山トビ目）3本、取扱説明書



**AF-eco3 型 (卓上型)**

45354 ----- ¥118,800 ¥108,000

サイズ：W250 × D680 × H470mm  
 重量：15kg アーム奥行：500mm  
 テーブルサイズ：W250 × D250mm  
 アルミダイキャスト製（傾斜角度 左側のみ 20°）  
 消費電力：電源 100V 100W（消費電力 200W）  
 駆動数：1000 回/分（50Hz）、1200 回/分（60Hz）  
 切断能力：軟木 40mm、樹脂 20mm、銅・真鍮 4mm以内  
 付属品：糸鋸替刃（18山トビ目）3本、取扱説明書



**AF-eco4 型 (卓上型)**

45355 ----- ¥137,500 ¥125,000

サイズ：W290 × D790 × H470mm  
 重量：26.5kg アーム奥行：600mm  
 テーブルサイズ：W290 × D320mm  
 鉄板金製焼付け白色塗装仕上げ（傾斜角度 左側のみ 20°）  
 消費電力：電源 100V 100W（消費電力 200W）  
 駆動数：1000 回/分（50Hz）、1200 回/分（60Hz）  
 切断能力：軟木 40mm、樹脂 20mm、銅・真鍮 4mm以内  
 付属品：糸鋸替刃（18山トビ目）3本、取扱説明書

**AF-eco4S 型 (スタンド型)**

45358 ----- ¥174,900 ¥159,000

サイズ：W453 × D790 × H1043mm 重量：49.5kg  
 アーム奥行：600mm  
 付属品：糸鋸替刃（18山トビ目）3本、取扱説明書

<テーブルサイズ>  
 W290 × D320mm  
 (傾斜角度 左側のみ 20°)

<テーブル材質>  
 鉄板金製焼付け白色塗装仕上げ

<消費電力>  
 電源 100V 100W (消費電力 200W)

<駆動数>  
 1000 回/分 (50Hz)  
 1200 回/分 (60Hz)

<切断能力>  
 軟木 40mm、樹脂 20mm  
 銅・真鍮 4mm以内



**スーパースタンド ST-01 型**

44965 ----- ¥34,100 ¥31,000

サイズ：W400 × D600 × H600mm 重さ：11.5kg  
 テーブル寸法：400 × 600mm

<材質>  
 脚部：スチール製 樹脂製アジャスター-白化粧合板

<仕様>  
 組み立て式  
 ワンタッチ上下稼働式  
 キャスター付き



搭載イメージ

**電動糸のこ AF-eco フリーアーム機構で中抜き作業もこんなに簡単！ 切断面に角度をつけたい場合は！**

目に優しいカラーで美しいフォルム  
 連続作業でも安心  
 静寂でしかも低振動

AF-eco シリーズは振動を最小限に抑える新設計のボディで、しかも静音タイプのモーターの採用で今までにない静寂性と低振動を実現しました。



フトコロサイズも 350mm～700mm の4種類から選べる様になっていますので切断能力に応じてお選びください。

糸のこ刃上端の締付けをはずしフリーアーム部を上方へ振り上げます。あらかじめドリルなどで穴をあけた部分へ糸のこ刃上端を下から差し込みます。

フリーアーム部を元に戻して糸のこ刃上端を締め付け直せばセット完了。この状態で切断したい部分のみ切り込んでいきます。他の中抜き部分にも、この作業を繰り返します。



水平状態



傾斜状態

テーブル角度を左側 20° 傾けることができます。これを行うことで切断面に角度をつけることができます。

**糸のこ台 TM-91 型**

44927 ----- ¥35,530 ¥32,300

サイズ：W400 × D600 × H600mm  
 テーブル寸法：400 × 600 × 20mm  
 重さ：11kg

材質脚部：スチール製、色グリーン  
 テーブル：防音性スターウッド材

仕様：引き出しボックス付き  
 (樹脂製 480 × 334 × 74mm)  
 キャスター (ストッパー付き) 2個  
 ゴム足 (アジャスター付き) 2個



**防振・防音マット**

44924 小 (460 × 240 × 3mm) ----- ¥3,080 ¥2,800

44925 中 (580 × 240 × 3mm) ----- ¥4,180 ¥3,800

44926 大 (930 × 930 × 3mm) ----- ¥19,800 ¥18,000

**振動・衝撃吸収性能に優れたマイクロセル低反発フォーム**

糸のこ使用時の防振、防音のために、機械の下に敷いて使用すると効果があります。また、ボルトなどでは固定できない機械の下に敷いて使用すると、スリップ防止にも役立ちます。機械自体が踊ってしまう恐れもなく安心して作業がおこなえます。(振動・衝撃吸収性能に優れたマイクロセル低反発フォーム「フットセルC」マットです。)



絵画・画材

デザイン

工芸・民芸

版画・染色

木彫・木工芸

てん刻

彫塑・彫刻

陶芸

ガラス工芸

金属工芸

皮革工芸

七宝焼

資料

備品

絵画・画材

デザイン

工芸・民芸

版画・染色

木彫・木工芸

てん刻

彫塑・彫刻

陶芸

ガラス工芸

金属工芸

皮革工芸

七宝焼

資料

備品



### ステンレスはさみ A

14110 ----- ¥495 ¥450

サイズ：155mm  
材質：ステンレス製

※ 無くなり次第廃止



### ステンレスはさみ B

14111 ----- ¥550 ¥500

サイズ：150mm  
材質：ステンレス製

竹ひご切り用溝付き



### フッ素はさみ

14231 ----- ¥770 ¥700

サイズ：160mm  
材質：ステンレス製

刃先がフッ素加工されていますので、粘着付きの紙を切っても刃先がべた付きません。



### はさみ小

6037 ----- ¥770 ¥700

サイズ：113mm

先が細く尖っており、細かな細工に適しています。



### 万能バサミ

83509 ----- ¥1,210 ¥1,100

サイズ：165mm  
材質：ステンレス製

薄いアルミ板や銅板を使った金属造形や皮革工芸、籐工芸など、手芸、工芸、造形工作に向いています。



### 工作用万能はさみ

14117 ----- ¥1,100 ¥1,000

サイズ：150mm、刃の長さ 45mm  
材質：ハイカーボステンレス製

紙を切るだけでなく、アルミ に穴をあけて切ったり、厚さ 0.5mm までの銅線、銅板も切れます。また、竹ひごを切るための穴も付いていますし、取っ手部分は固くなった絵の具のふたをあけるのに便利です。



### かなきりばさみ 金切鋏

52119 直刃 ----- ¥1,760 ¥1,600

サイズ：180mm

6036 曲刃 ----- ¥2,750 ¥2,500

サイズ：180mm

金属を切ることができるハサミ。直刃は直線用、曲刃は細工用に使用します。



### ダブルシザーズ

(専用型紙切はさみ)

90518 ----- ¥2,200 ¥2,000

サイズ：200mm  
材質：スチール製

刃の片方が幅 1mm の 2 枚刃になっていますので、1mm の幅の線が切り抜けます。スタンドグラスの型紙やビルダーカードの切り抜きに使用します。

### 紙工作用はさみ

14130 ギザッコ ----- 1,100 ¥1,000

14131 ナミッコ ----- 1,100 ¥1,000

14132 マルッコ ----- 1,100 ¥1,000

14133 木の葉 ----- 1,100 ¥1,000

サイズ：いずれも、135mm

材質 刃：ステンレス製  
柄：ABS 樹脂製

### ギザギザ型や

波型に切れるはさみです。

### ペーパークラフト

POP、切り絵

カード作りなどに

#### ギザッコ



#### ナミッコ



#### マルッコ



#### 木の葉

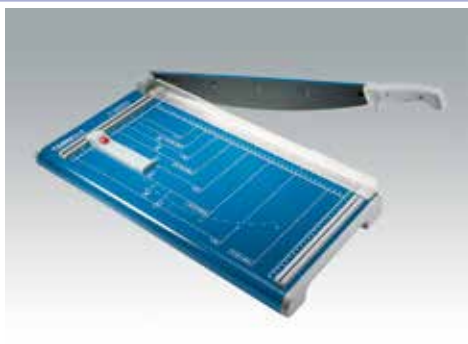

### ペーパーカッター 534 型

14841 ----- ¥37,895 ¥34,450

最大切断幅：460mm (A3) 断裁厚：1.5mm (約 15 枚)  
台サイズ：285 × 585mm 重さ：3.4kg

特殊刃物鋼製の円弧ブレード、安全ガード付き透明紙押さえ付き。前後のペーパーガイドに装着できる紙当てスライドゲージ、mm目盛と規格 A、B サイズの他に角度目盛りの印刷付。



**NT デザインナイフ D-401P**

14217 ----- ¥484 ¥440

サイズ：φ 9mm 長さ 140mm

アートワークや切り絵などの繊細な切り抜き用。鉛筆感覚のφ 9mm。45°、30°の替え刃各5本付。



**NT カッター iA-120P**

14215 ----- ¥154 ¥140

サイズ：長さ 135mm

左右両用設計、刃を裏返すだけで左右両用に使えます。



**NT カッター iL-120P**

14216 ----- ¥198 ¥180

サイズ：長さ 155mm

丈夫な厚物切り作業用。



**NT カッター L-500GR**

14214 ----- ¥990 ¥900

サイズ：長さ 155mm

カッター使用時、刃を自動でロックします。



**アートナイフ木柄**

14102 ----- ¥132 ¥120

サイズ：長さ 135mm  
刃幅 4mm



**オルファアートナイフ**

14103 ----- ¥748 ¥680

サイズ：長さ 140mm

付属品：替刃 25 枚付き



**オルファブラック S**

14202 ----- ¥330 ¥300

サイズ：長さ 140mm

付属品：替刃 2 枚付き



**ダンボールカッター**

14270 ----- ¥440 ¥400

サイズ：長さ 180mm、刃の長さ 75mm

両刃式のこぎりで、安全に段ボールや発泡スチロールを切ったり穴を抜いたりできます。  
※ 無くなり次第廃止



**NT 円切りカッター**

14256 C-2500P ----- ¥2,860 ¥2,600

切断可能サイズ：φ 30 ~ 160mm  
紙工作、ベニヤ板の切断

**NT 円切りカッター**

14255 iC-1500P ----- ¥1,760 ¥1,600

切断可能サイズ：φ 18 ~ 170mm

紙などの薄物用。中心に穴をあけずにきれいな円が切れます。センターゲージを使うと中心出しが簡単です。



**ビームスライド CE-700P**

14254 ----- ¥935 ¥850

iC-1500P に取り付けると 160 ~ 400mm の円を切り抜くことができます。

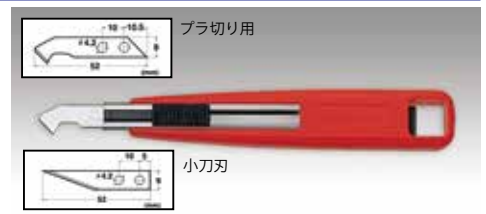

**プラスチックカッター M-500**

14219 ----- ¥605 ¥550

プラスチック切り用のプラ切刃と小刀刃がセットになった便利な工作用ナイフ。

アクリル・塩ビなどのプラスチック板の切断に。板厚の1/3程度まで数回に分けてかき切り溝をつくり、曲げて切断します。

小刀刃はプラスチックのバリ取りに便利。  
※小刀刃は、本体に収納できます。



**小刀 (木柄)**

44200 ----- ¥825 ¥750

サイズ：190mm 刃渡り 68mm

無くなり次第廃止



**切り出し (プラ柄)**

72107 ----- ¥660 ¥600

サイズ：長さ 185mm、刃渡り 65mm

用途：木工の細かい切断や、削り用



**ペンタント切出ナイフ**

14140 ----- ¥880 ¥800

サイズ：長さ 165mm、刃渡り 40mm  
柄：滑りにくいエラストマー樹脂製  
刃：付け鋼製

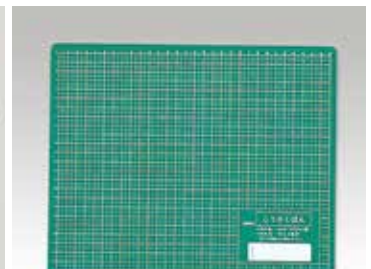

**こうさくばん**

14300 ----- ¥660 ¥600

サイズ：320 × 260 × 3mm  
用途：粘土板、工作板として

絵画・画材  
デザイン  
工芸・民芸  
版画・染色  
木彫・木工芸  
てん刻  
彫塑・彫刻  
陶芸  
ガラス工芸  
金属工芸  
皮革工芸  
七宝焼  
資料  
備品

絵画・画材

デザイン

工芸・民芸

版画・染色

木彫・木工芸

てん刻

彫塑・彫刻

陶芸

ガラス工芸

金属工芸

皮革工芸

七宝焼

資料

備品

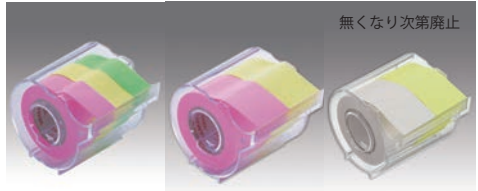

無くなり次第廃止

RK-15CH-B    NORK-25CH-6A    R-25CH-WL

メモックロールテープ

14055 RK-15CH-B ----- ¥550 ¥500

3色各 15mm×10m    ローズ・レモン・ライム

14056 NORK-25CH-6A ----- ¥550 ¥500

2色各 25mm×10m    ローズ・レモン

14057 R-25CH-WL ----- ¥462 ¥420

2色各 25mm×10m    再生紙(白)・蛍光色(気)

多様に使える貼ってはがせる粘着テープ

名前シールに、  
マスキングに、仮止めに  
インデックス・ラベル、など！  
好きな長さにカットできます

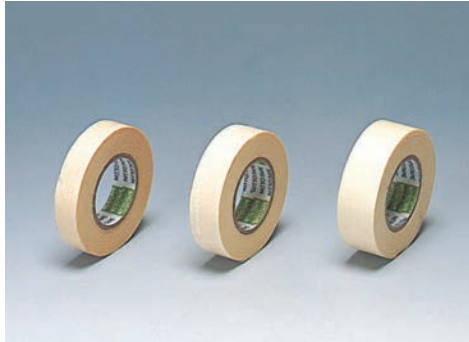

マスキングテープ

14040 幅 12mm ----- ¥154 ¥140

14041 幅 15mm ----- ¥187 ¥170

14042 幅 18mm ----- ¥220 ¥200

はってはがせる弱粘着性の半透明テープです。  
仮止めやエアープラシにも使えます。  
はって彩色した後、はがすとくっきりとした線が残ります。



無くなり次第廃止

セロテープ (10本入り)

14052 ----- ¥1,320 ¥1,200

サイズ: 12mm×35m



※20mmは無くなり次第廃止

ヤマト両面テープ

14063 10mm×20m ----- ¥407 ¥370

14064 20mm×20m ----- ¥770 ¥700

シックハウス症候群を引き起こすと考えられるVOCを低減。厚生労働省室内濃度指計値14項目をすべてクリアー。<Acid-Free>タイプの両面テープですので酸により写真等が劣化・変色してしまうのを防ぎます。強粘着。



両面テープ

14061 20mm×30m ----- ¥1,210 ¥1,100

鉄板、木、プラスチック、ガラス等に使用できます。

<用途>  
ポスター等の貼り付け、工作、その他

強力透明両面粘着テープ  
プッシュはってはがせる

45083 大 ----- ¥990 ¥900

サイズ: 17×17mm (100入り)

45084 小 ----- ¥750 ¥682

サイズ: 10×10mm (100入り)

フィルム付きなので作業が簡単キレイ

ガラス面、壁面への展示がきれいに飾れます。透明なので窓ガラスの裏面からの展示もできます。少しの凹凸面でも貼る事ができます。一個(大)で100g荷重に耐えられます。きれいに はがせ、のり残りがありません。

作品展示、展示物の  
転倒防止、固定に便  
利です。



色: 無色透明

ガラス面への展示  
掲示、プラスチック  
金属、木など。



セメダインハイパー

45031 5分タイプ ----- ¥418 ¥380

容量: A液、B液各6g    色: 白(半透明)

急ぎの作業に最適な短時間接着のエポキシ系の強力接着剤です。金属、ガラス、陶器、プラスチック、塩ビ、七宝、石など。

接着できない物

ポリエチレン、ポリプロピレン、ナイロン  
軟質塩化ビニル、フッ素樹脂、ゴム等



セメダインスーパー X2

45052 クリアー 20ml ----- ¥693 ¥630

45053 クリアー 10ml ----- ¥484 ¥440

屋外使用に耐える、抜群の耐久性！

驚きの耐熱性 (-60℃～120℃) 耐水性・耐衝撃性！  
万能に限りなく近づいた超多用途接着剤です。  
使い方は、ゴム系接着剤と同じ仮止め不要の簡単接着。  
しかも安心の完全無溶剤、100%固形分なので凹凸面への接着もOK！

接着できない物: ポリエチレン、ポリプロピレン  
フッ素樹脂、ポリアセタール等



セメダイン速乾G 色: 黄色(あめ色)

45050 小(20ml) ----- ¥220 ¥200

木や紙はもちろんゴム、塩ビ、革、布、金属、プラスチックを強力に接着します。

ゴム系の接着剤で、上記のような広範囲な素材を速乾で強力に接着します。  
柔らかいものの接着に向いています。



ヤマト 和紙糊

45035 ----- ¥594 ¥540

容量：100g  
主成分：でんぷん

しわになりにくいほのかな和の香り

作業しやすい接着時間、なめらかな塗布感、和紙の風合いをそのままに、ちぎり絵、和紙工芸、千代紙細工など繊細な紙の接着にたいへん適しています。



アラビックヤマト

45028 50ml ----- ¥220 ¥200

主成分：でんぷん

液状のりの王様です！

・特殊スポンジ付でなめらかな塗りあげです。・紙などの接着に最適です。  
・乾きがはやく、接着力も抜群です。

「グッドデザイン ロングライフデザイン賞」を受賞



固形アラビック

45038 口紅タイプ ----- ¥132 ¥120

容量：10g  
主成分：PVP（ポリビニルピロリドン）

紙、写真、布などにきれいに貼れる定番の固形のりです。

ソフトなタッチでしやすい。速乾性。グリーン購入法適合商品

Acid-Free ※写真等の劣化原因となる酸(アシッド)を含んでいません。



プッシュボンド ロケットII

45082 ----- ¥206 ¥187

このプッシュボンドロケットは、紙・木材等片面が多孔質の素材であれば金属や発泡スチロール、ビニールなどの材料にも接着する、たのもしき接着剤です。ノズル式の容器ですので、細かいところまで直接適量を塗ることができ大変便利です。安全で、すぐ乾き強力な接着力を持つ優れものです。

VOC対策品 安全：速乾：強力！！

用途：木材、ゴム、革、ブロック、石、タイル、陶器、ペットボトル、ガラス、アクリル、プラスチック、空き缶・金属の接着

容量：25ml 色：無色透明

※注意：ポリエチレン、ポリプロピレン、フッ素樹脂、ポリエステル、等は接着しません。



プッシュボンド 工業ストロング

45080 20g ----- ¥581 ¥528

超強力透明安全接着剤、無溶剤（シンナーゼロ）

安全安心環境対応・多用途、透明なので目立ちません。金属同士でも熔接に匹敵する強力な接着力です。

熱や水に強く（約40℃～120℃まで適応します）、多少の凹凸でも接着できます。速硬化、10～30分で動かなくなり24時間以上で硬化します。

木材、ゴム、革、ブロック、石、タイル、陶器、ペットボトル、ガラス

アクリル、プラスチック、空き缶・金属の接着

※ポリエチレン、ポリプロピレン、フッ素樹脂、ポリエステル等は接着しません



5516 CMC (10g) ----- ¥121 ¥110

CMC=カルボキシメチルセルロース (carboxymethyl cellulose)

無味、無臭、無害であるため、食品、化粧品、医薬品、洗剤、などに広く利用されている化学糊です。

<使い方>

CMCと水（ぬるま湯）をペットボトルなどに入れ、水溶液を作ります。（500ccにCMC約3～5g）

お好みで濃度を調整して使えます。500ccのペットボトルに300～400ccの水を入れるとシャカシャカと混ぜやすいです！

※「だま」にならないように少しずつ入れてください。（だまになっても時間がたてば溶けます。）



最後まで使える速乾ボトル

セメダイン 木工用速乾

45014 50ml ----- ¥253 ¥230

45015 180ml ----- ¥506 ¥460

45013 500g ----- ¥919 ¥835

45012 1kg ----- ¥1,491 ¥1,355

水性なので安心・固まると透明  
刃物を傷めずに切削可能、接着スピードが速い  
色：白、乾燥後は透明

接着できるもの：木材・紙・布・革

※接着できないもの：プラスチック類、金属、ゴム、塩化ビニル、陶器、シリコン、フッ素樹脂等



アラビックボンドツイン

45037 36g ----- ¥330 ¥300

主成分：酢酸ビニル樹脂

容器は細・太塗りのツイントイプ。

細ノズルは砂絵などのライン引きになどにも使いたやすく、太ノズルは広いを塗るときヘラがいりません。乾くと透明になります。

紙・木工用。F☆☆☆☆

絵画・画材

デザイン

工芸・民芸

版画・染色

木彫・木工芸

てん刻

彫塑・彫刻

陶芸

ガラス工芸

金属工芸

皮革工芸

七宝焼

資料

備品

## 洋紙のサイズ

列番号	A 判	B 判
1	594 × 841mm	728 × 1030mm
2	420 × 594mm	515 × 728mm
3	297 × 420mm	364 × 515mm
4	210 × 297mm	257 × 364mm
5	148 × 210mm	182 × 257mm
6	105 × 148mm	128 × 182mm
7	74 × 105mm	91 × 128mm
8	52 × 74mm	64 × 91mm
9	37 × 52mm	45 × 64mm
10	26 × 37mm	32 × 45mm
11	18 × 26mm	22 × 32mm
12	13 × 18mm	16 × 22mm

## 和紙サイズ／その他

名称	サイズ
大全紙	726 × 544mm
三三番	605 × 454mm
菊判	930 × 630mm
半切判	544 × 423mm
関西半切判	576 × 424mm
大衣	508 × 323mm
四切判	540 × 380mm
太子	378 × 278mm
八切判	380 × 270mm
色紙 (サイン用)	240 × 270mm
インチ	253 × 202mm
はがき判	100 × 150mm
はがき倍判	150 × 200mm
はがき4倍判	200 × 300mm

## キャンバスサイズ (日本規格型)

号数	F Figure (人物型)	P Paysege (風景型)	M Marine (海景型)	S Square (正方形)
0	80 × 140mm	-	-	-
1	220 × 160mm	-	-	-
SM	227 × 158mm	227 × 140mm	227 × 120mm	227 × 227mm
2	240 × 190mm	240 × 160mm	240 × 140mm	240 × 240mm
3	273 × 220mm	273 × 190mm	273 × 160mm	273 × 273mm
4	333 × 242mm	333 × 212mm	333 × 190mm	333 × 333mm
5	350 × 270mm	350 × 242mm	350 × 212mm	350 × 350mm
6	409 × 318mm	409 × 273mm	409 × 242mm	409 × 409mm
8	455 × 379mm	455 × 333mm	455 × 273mm	455 × 455mm
10	530 × 455mm	530 × 409mm	530 × 333mm	530 × 530mm
12	606 × 500mm	606 × 455mm	606 × 409mm	606 × 606mm
15	652 × 530mm	652 × 500mm	652 × 455mm	652 × 652mm
20	727 × 606mm	727 × 530mm	727 × 500mm	727 × 727mm
25	803 × 652mm	803 × 606mm	803 × 530mm	803 × 803mm
30	910 × 727mm	910 × 652mm	910 × 606mm	910 × 909mm
40	1000 × 803mm	1000 × 727mm	1000 × 652mm	1000 × 1000mm
50	1167 × 909mm	1167 × 803mm	1167 × 727mm	1167 × 1167mm
60	1303 × 970mm	1303 × 894mm	1303 × 803mm	1303 × 1303mm
80	1455 × 1121mm	1455 × 970mm	1455 × 894mm	1455 × 1455mm
100	1621 × 1303mm	1621 × 1121mm	1621 × 970mm	1621 × 1621mm
120	1939 × 1303mm	1939 × 1121mm	1939 × 970mm	1939 × 1939mm
150	2273 × 1818mm	2273 × 1621mm	2273 × 1455mm	2273 × 2273mm

## 各種素材の全判サイズ

材質	サイズ
硬質塩ビ板	670 × 1460mm
ベニヤ	900 × 1800mm
アルミ板	400 × 1200mm
銅板・真鍮板	365 × 1200mm

## 長さの単位

単位	相等サイズ
1 インチ (in)	25.4mm
1 ヤード (yd)	0.9144m
1 フィート	304.8mm
1 寸	3.03cm

## 重さの単位

単位	相等サイズ
1 オンス (oz)	28.34g
1 ポンド (Lbs)	450g
1 カラット (ct)	0.2g
1 貫	3750g

10 寸=1 尺 (30.3cm)、6 尺=1 間