

革の歴史～皮から革へ～

原始時代の人類は動物を狩猟し、肉を剥ぎ取った後の毛皮や皮（生皮）を敷物や衣服に利用していました。生皮は放置しておくと、腐敗したり固まってしまうので、柔らかさを失わないように“なめし”加工をします。このなめした皮を“革”といいます。ヨーロッパでは紀元前古代エジプトから始まり、ギリシャ・ローマ時代には日常品が革工場で作られます。ルネッサンスの時期には絵画的な装飾品として発展し、18世紀には工場での量産も可能になりました。

一方アメリカでは、インディアンが独特の製革技術によって馬具、衣服などを作っていました。そこへ15世紀、ヨーロッパ文化と共に革工芸もスペイン人により、持ち込まれたといわれています。

オーソドックスなヨーロッパ風の革細工は、新大陸のみずみずしい植物をとり入れた唐草模様へと変化し、いろいろな技術も生み出されて、西部のカウボーイ達の馬具やベルトを飾るようになりました。

日本へは第2次大戦後、進駐軍の兵士によって持ち込まれ、今日に至っています。（参考図書 - レザーカービング）

革の特徴と技法

革はやわらかく、水分を含めると自由に成型でき、丈夫で断ち切りがほつれることもなく、扱いやすい材料です。また、乾くとそのまま形が固定しますので、立体制作や浮き彫りが楽しめます。

技法としては、カッターと刻印で模様を浮き上がらせるカービング法、刻印棒を使って幾何学模様などを作るスタンピング法、風景・動物・人物を具体的に表現するフィギュアカービング、ロウケツ染め、ソメノン染め、ステンシル、焼き絵、など、革独特の風合を生かした技法は、さまざまです。

革の種類

牛 ----- 成牛、小牛（生後1年以内）、マイルドレザー

豚（ピッグ）----- アメ豚（主に裏張り用）

羊（ヤンビ）----- きめ細かく手芸用として便利

山羊（ゴード） -- きめ荒く丈夫

当カタログに掲載されている革はすべて成牛です。

また、小物制作に適する革として、以下の革があります。

ヌメ革 ----- 牛革をタンニンでなめしたままの革

ラティーゴ革 ----- タンニンでなめす時に色付けする

牛革半裁

83100 1.2mm厚 手芸用成牛 1 デシ ----- ￥172 ￥156

83104 1.4mm厚 手芸用成牛 1 デシ ----- ￥172 ￥156

83105 1.8mm厚 手芸用成牛 1 デシ ----- ￥172 ￥156

83110 2.5mm厚 カービング用成牛 1 デシ ----- ￥189 ￥169

サイズ：約250 デシ前後

白っぽい肌色でこしがあり染めつきがよい革です。

1 デシは 100 平方センチメートルのことです。

通常の小物制作には、1.4mm厚が最適です。

成牛の大きさは一定していません。

牛革半裁は約 250 デシ前後ありますので、

1 枚約 40,250 ～ 42,750 円となります。

ご注文は半裁 1 枚単位でお受けします。

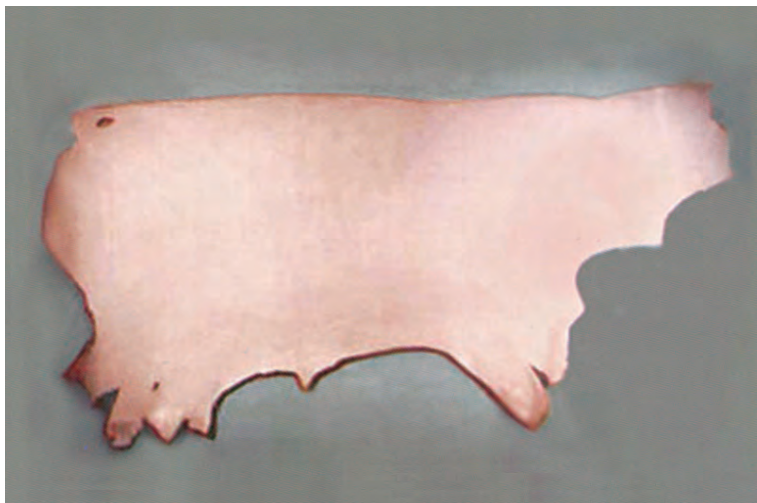

牛革規格品

83102 正方形 (3 枚組) ----- ￥1,430 ￥1,300

サイズ：100 × 100 × 1.4 ～ 1.8mm

83101 はがき倍判 ----- ￥1,485 ￥1,350

サイズ：200 × 150 × 1.4mm

83103 B5 判 ----- ￥2,255 ￥2,050

サイズ：257 × 182 × 1.4mm

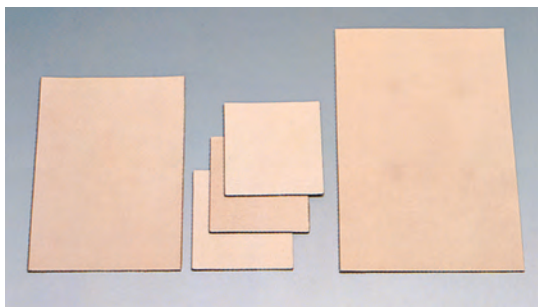

ヘアアクセサリーやブローチなどの小物制作に。

電気ペンによる焼き付け作品。

アクリル絵の具で彩色可能。

<可能技法>

打刻、アクリル絵具、ステンシル、電気ペン
トルペインティング、シルクスクリーン、など



牛革レース (10 本組)

83201 ～ 10 ----- 各 ￥1,430 ￥1,300

83201 無地 83202 黒 83203 焦茶 83204 チョコ 83205 茶

83206 えんじ 83207 赤 83208 紺 83209 緑 83210 白

サイズ：幅 3 × 長さ 900mm 牛革の穴あけはハトメ抜き 7 号を使います。



スタンダードレース (10 本組)

83211 ～ 7 6 色 ----- 各 ￥1,078 ￥980

83211 黒 83212 焦茶 83213 チョコ 83214 茶 83216 えんじ 83217 紺

サイズ：幅 3 × 長さ 850mm 材質：豚革使用、表面はビニール加工

マイルドレザー

牛革の厚さの最大値は、3.5mmくらいで、なめした表面から、完成品に適合する厚さの革をはぎとっていきます。

そして、その残った部分をマイルドレザーとして小物制作に利用してみました。

通常の牛革よりも経済的な価格で、表面にけば立ちがありますが、柔らかく教材としては最適です。着色はクラフト染料で。

表裏に硬化剤 (P.301) を塗布すると更に堅くなります。

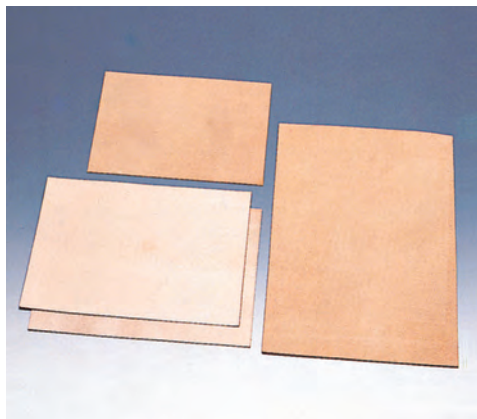
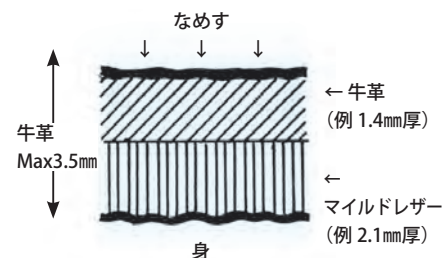

マイルドレザー フリーシート

- 83000 B5 (257 × 182 × 厚さ 1.4mm) ----- ¥ 803 ¥ 730
- 83001 A4 (297 × 210 × 厚さ 1.4mm) ----- ¥ 990 ¥ 900
- 83002 A4 (297 × 210 × 厚さ 2mm) ----- ¥ 990 ¥ 900
- 83003 B4 (364 × 257 × 厚さ 2mm) ----- ¥ 1,309 ¥ 1,190

<注意>
マイルドレザーは、牛革の半裁からカットして、手作業でつくられますので、納期に時間がかかる場合があります。
お早めにご注文ください。



たこ糸は、セロテープで先端をとがらせるとかがりやすいです。

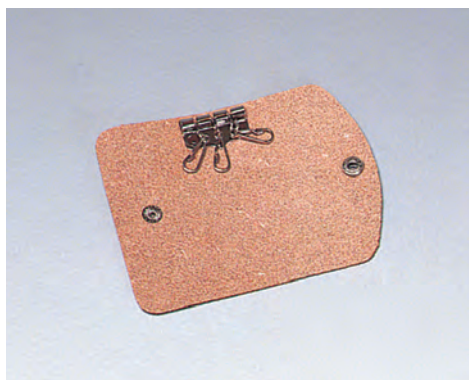

マイルドペンケース

83020 ----- ¥ 473 ¥ 430
完成サイズ：約 160 × 63mm

<セット内容>
表面用革素材 (150 × 63 × 厚さ 1.4mm) 1枚
裏面用革素材 (225 × 63 × 厚さ 1.4mm) 1枚
綴じひも (風糸) 1本
ふた止め用皮素材 (60 × 10mm) 1本

マイルドキーケース

83021 ----- ¥ 594 ¥ 540
サイズ：121 × 94 × 厚さ 1.4mm

牛革と同じく、打刻してクラフト染料で着色して仕上げます。

注意：打刻する場合は、力を入れ過ぎないようにして下さい。

マイルドペントレイ

83023 ----- ¥ 660 ¥ 600

サイズ：220 × 150 × 厚さ 3mm

水を含ませて成形着色後、硬化剤を使用すると、より一層堅くなります。

マイルドレザーの制作工程

注意：打刻する場合は、力を入れ過ぎないようにして下さい。

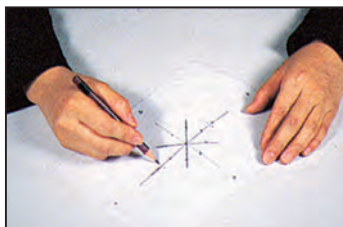

1. トレーシングペーパーに下絵をします。

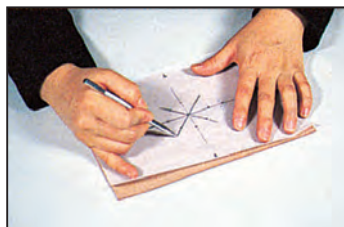

2. マイルドレザーに刷毛やスポンジで水をつけ、上図の様に1の下絵を鉄筆でなぞり、革の表面に転写します。



3. スーベルカッターでカットしたり、モデラで輪郭線を際立たせます。この後、刻印棒を使い、打刻します。



4. クラフト染料などで全面を塗り、アクリル絵の具などでポイント部分を描画します。



5. 折り目をつける部分を水で濡らし、定規を当てて折り癖をつけます。



6. 四隅をつまんで、ペントレイの形に成形します。



7. サイピノールを水で薄めて裏面に塗ります。乾燥後は、透明になり、レザーを出し剤を原液のまま塗って仕上げます。硬化させます。



8. 完全に乾いたら、レザーコート (つや出し剤) を原液のまま塗って仕上げます。硬化させます。

絵画・画材

デザイン

工芸・民芸

版画・染色

木彫・木工芸

てん刻

彫塑・彫刻

陶芸

ガラス工芸

金属工芸

皮革工芸

七宝焼

資料

備品



牛革コースター丸

完成サイズ：φ 80 × 3mm厚

83360 5枚組 ----- ¥1,760 ¥1,600

83361 1枚 ----- ¥374 ¥340



牛革コースター角

完成サイズ：80 × 80 × 3mm厚

83358 5枚組 ----- ¥1,760 ¥1,600

83359 1枚 ----- ¥374 ¥340

牛革素材（コースター）の制作工程

スタンピング、カービング、ステンシル、描画など、いろいろな技法が楽しめます。レザーコートで仕上げ、防水します。

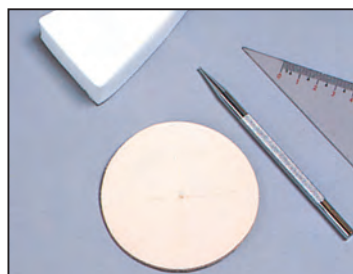

1. 牛革コースターをスポンジで湿らせて、鉄筆で中心になる位置にポイントをつけます。

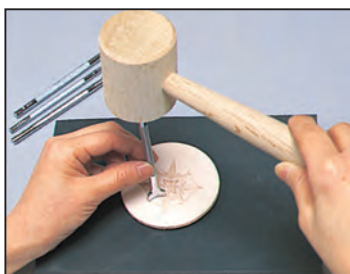

2. ゴム板を敷き、刻印棒を木づちで打刻します。（スタンピング）刻印棒は垂直に立てて下さい。



3. スタンピング完成。スーベルカッターでカットし、モデラで輪郭線を浮き彫りにしても良いでしょう。（カービング）



4. クラフト染料を水で薄め、色筆で色付けします。へりにも色を付けます。



5. コバ（へり）、床（裏側）の処理。コバとトコにトコカラーを塗り、へりみがきや木づちの角で良くみがき、つやを出します。



6. レザーコートを原液のまま、やわらかい布に含ませて、表面につけます。へり、トコにも塗り、完成です。

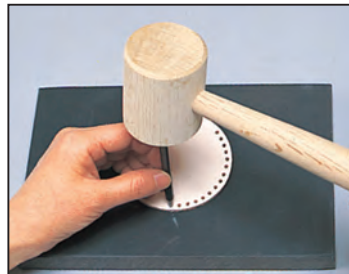

デザインによっては、周りがかかることで趣向をこらした作品ができます。レザーコートを塗って完成後、ハトメ抜き7号で穴あけします。



牛革レース3ミリ幅（焦茶）をクラフトレース針3ミリに固定し、かがっていきます。（巻きかがり）



ボールチェーンホルダー

83354 スター ----- ¥220 ¥200

サイズ：43 × 43 × 3mm厚（牛革）

83355 長角 ----- ¥220 ¥200

サイズ：50 × 30 × 3mm厚（牛革）

染色、刻印などの加工が出来ます。

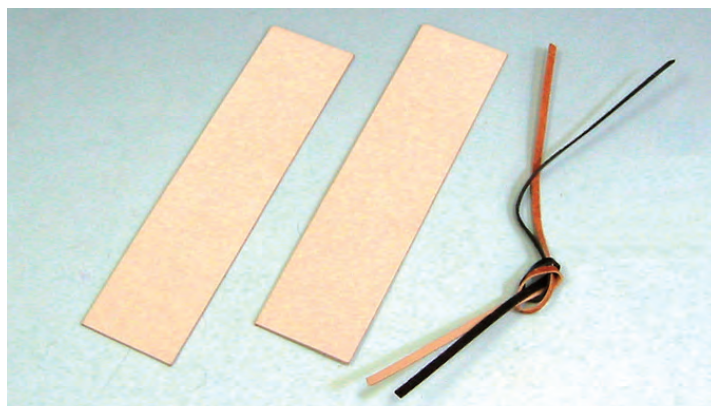

しおり（2枚組）

83348 ----- ¥759 ¥690

牛革サイズ：幅35 × 長さ140mm

ひも（牛レース）を通す穴をあけるために、ハトメ抜き12号が必要です。

牛革レース3mm幅の無地と焦茶付き。





スネークホルダー・サークル

83300 ----- ¥275 ¥250

サイズ：φ 44 × 2.5mm厚 (牛革)

キーホルダー金具付き。



スネークホルダー・スクエア

83335 ----- ¥275 ¥250

サイズ：40 × 40 × 2.5mm厚 (牛革)

キーホルダー金具付き。



セーフティホルダー

83336 ----- ¥550 ¥500

<セット内容>

牛革素材 (40 × 48 × 5mm厚) 1枚
牛革素材 (42 × 65mm) 1枚
ワカン、カシメ (中) 各1個
※カシメ打ち(中)と打ち台が必要です。



ルクレホルダー

83337 ----- ¥737 ¥670

<セット内容>

牛革素材 (42 × 65 × 5mm厚) 1枚
牛革素材 (42 × 65mm) 1枚
ナスカン、ワカン、カシメ (小) 各1個
※カシメ打ち(小)と打ち台が必要です。

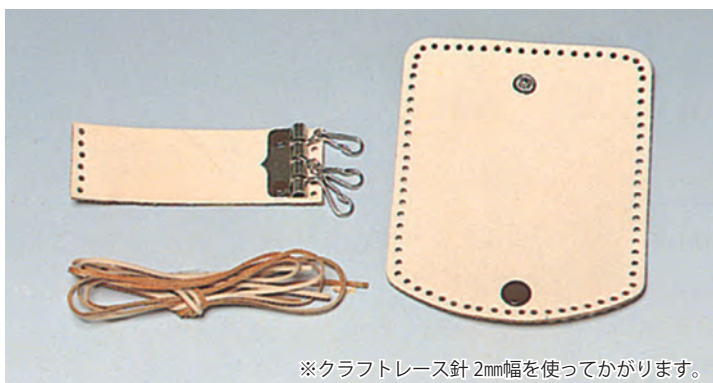

※クラフトレース針2mm幅を使ってかがります。

キーケース3連

83301 ----- ¥1,694 ¥1,540

完成サイズ：約 100 × 40mm

<セット内容>

牛革素材 (122 × 100mm) 1枚
ナスかん付牛革素材 (98 × 32mm) 1枚
牛革レース2幅 (無地) 2本



KEY HOLDER (キーホルダー)

83319 ----- ¥968 ¥880

完成サイズ：約 50 × 75mm

<セット内容>

牛革素材 (150 × 50mm) ぬい穴抜き済1枚
二重リング 1個 手ぬい針 2本
ロウビキ糸 1本
説明書、手縫いガイドブック付

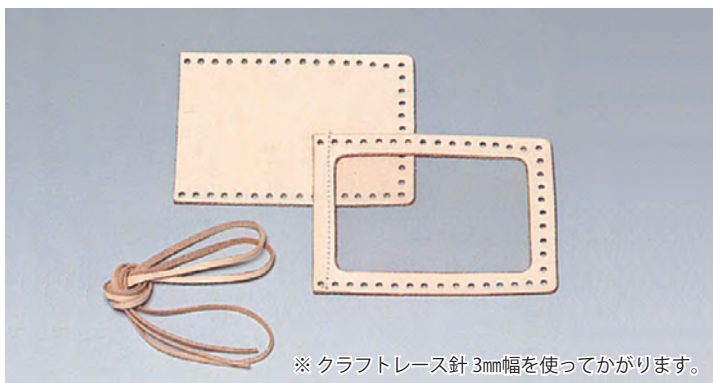

※クラフトレース針3mm幅を使ってかがります。

免許証入れ

83305 ----- ¥1,485 ¥1,350

完成サイズ：約 100 × 72mm

<セット内容>

牛革素材 (113 × 83mm) 1枚
枠ぬぎ牛革素材 (113 × 83mm) 1枚
牛革レース3mm幅 (無地) 1本



CARD CASE (カードケース)

83318 ----- ¥1,518 ¥1,380

完成サイズ：約 110 × 70mm

<セット内容>

牛革素材 (190 × 110mm) ぬい穴抜き済1枚
手ぬい針 2本
ロウビキ糸 1本
説明書、手縫いガイドブック付



絵画・画材

デザイン

工芸・民芸

版画・染色

木彫・木工芸

てん刻

彫塑・彫刻

陶芸

ガラス工芸

金属工芸

皮革工芸

七宝焼

資料

備品

絵画・画材

デザイン

工芸・民芸

版画・染色

木彫・木工芸

てん刻

彫塑・彫刻

陶芸

ガラス工芸

金属工芸

皮革工芸

七宝焼

資料

備品

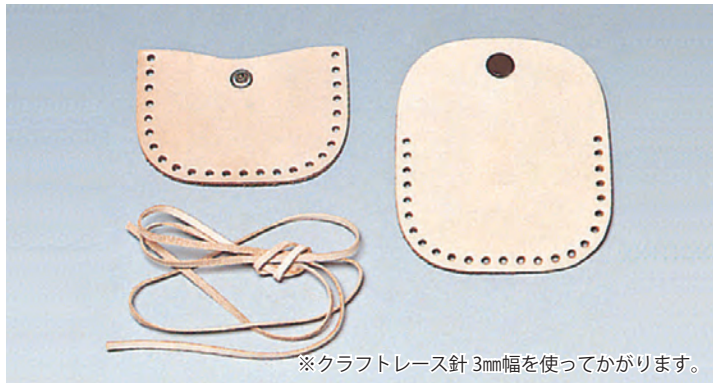

※クラフトレース針3mm幅を使ってかがります。

小銭入れ

83302 ----- ¥1,098 ¥998

完成サイズ：約 85 × 70mm

<セット内容>

牛革素材 (85 × 103mm) 1枚

牛革素材 (85 × 60mm) 1枚

牛革レース 3幅 (無地) 1本

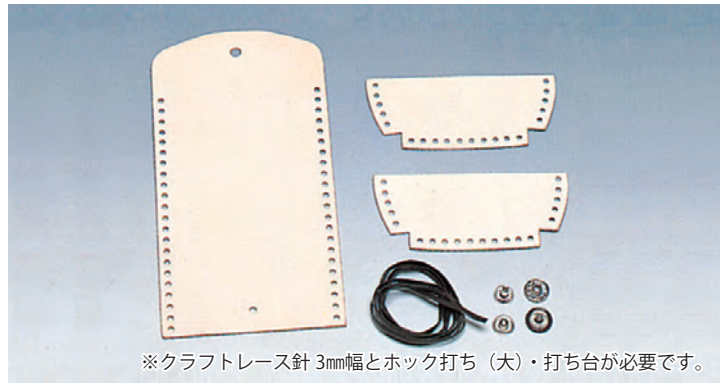

※クラフトレース針3mm幅とホック打ち(大)・打ち台が必要です。

ボックス型小銭入れ

83333 ----- ¥1,320 ¥1,200

完成サイズ：87 × 60 × 深さ 20mm

<セット内容>

牛革素材 (87 × 170mm) 1枚

ホック(大) 焦茶 1組

マチ用革 (95 × 42mm) 2枚

スタンダードレース 3幅 (焦茶) 1本

在庫無くなり次第廃止

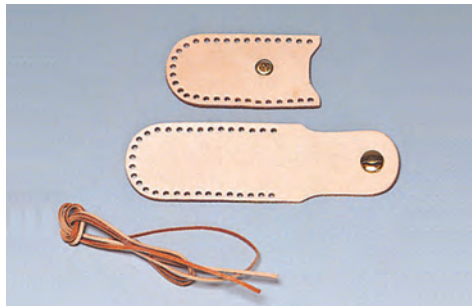

印鑑入れ

完成サイズ：約 43 × 80mm

83320 ----- ¥880 ¥800

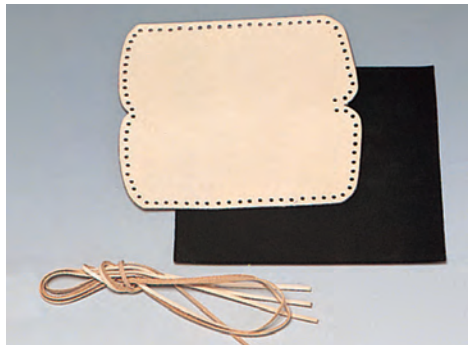
牛革素材 1
(43 × 78mm)ホック付き牛革素材 1
(43 × 134mm)牛革レース 3mm幅 1
(無地)

メガネケース

83309 ----- ¥2,090 ¥1,900

完成サイズ：約 160 × 70mm

<セット内容>

牛革素材 1枚

内側用布・黒 1枚

牛革レース 1本



カードケースセット ヨコ型

83321 ----- ¥2,475 ¥2,250

完成サイズ：105 × 75mm

牛革素材 (165 × 105mm)

止め牛革、

カードケース 5枚 (20枚カード収納可能)

止め金具、ホック、カシメ

※ホック打ち(中)、カシメ打ち(中)
打ち台が必要です。

ペンケース

83307 ----- ¥1,540 ¥1,400

完成サイズ：約 65 × 160mm

牛革素材 (62 × 152mm) 1

牛革素材 (10 × 65mm) 1

牛革素材 (62 × 225mm) 1

牛革レース 3幅 (無地) 1

※クラフトレース針3mm幅を
使ってかがります。

ペントレイ

83310 ----- ¥1,980 ¥1,800

牛革素材 (220 × 150 × 3mm) 1枚

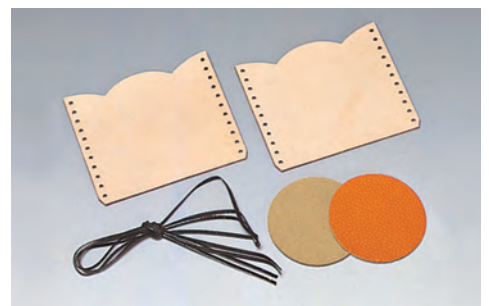
硬化剤で仕上げると一層
しっかりとしたトレイがで
きます。サイピノールで成形する
ことができます。

ペンスタンド

83311 ----- ¥2,420 ¥2,200

完成サイズ：φ 80 × 110mm

牛革素材 2枚
(130 × 110 × 3mm)スタンダードレース 3mm幅
(焦茶) 1本

底革 (φ 80mm) 1枚

ボール紙 (φ 80mm) 1枚

※クラフトレース針3mm幅と
接着剤が必要です。



83303 定期入れ ----- ¥2,475 ¥2,250

完成サイズ：約 120 × 80mm

牛革素材
牛革レース 3mm幅（無地）
ポケット付き裏パーツ
パス入れ裏パーツ
各 1 個

クラフトレース針 3mm幅
を使ってかがります。

在庫無くなり次第廃止

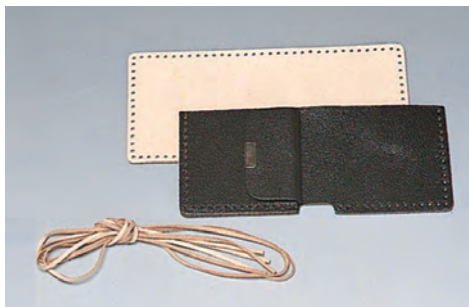

83304 札入れ ----- ¥2,640 ¥2,400

完成サイズ：約 93 × 105mm

牛革素材
ポケット付き裏パーツ（焦茶）
牛革レース 3mm幅（無地）
各 1 個

クラフトレース針 3mm幅
を使ってかがります。

在庫無くなり次第廃止

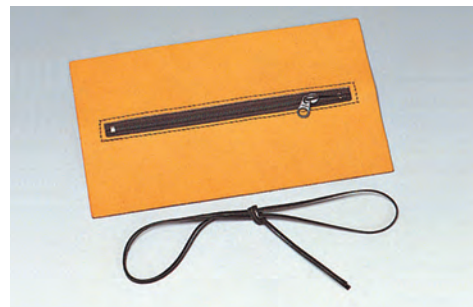

フリー小物入れ

83308 ----- ¥1,518 ¥1,380

完成サイズ：約 200 × 60mm

ラティエゴ革素材（ファスナー付き）
スタンダードレース 3mm幅（焦茶）

ソフトで加工しやすく、天然
カラーが美しいラティエゴ革
のキットです。

※ クラフトレース針 3mm幅
を使ってかがります。

在庫無くなり次第廃止



六角写真入れ

83345 ----- ¥880 ¥800

完成サイズ
対角線 175mmの六角形

<セット内容>
牛革素材
φ 100mm穴あり穴無しの各 1 枚
スタンダードレース 3mm幅 1 本
片面カシメ・茶（小） 6 組
在庫無くなり次第廃止

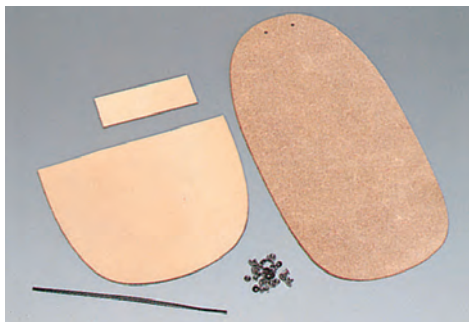

状差し

在庫無くなり次第廃止

83313 ----- ¥1,925 ¥1,750

完成サイズ：約 160 × 310mm

<セット内容>
マイルドレザー 1 枚
牛革素材 2 枚
両面カシメ小・茶 15 組
スタンダードレース 1 本

※ハトメ抜き 7号・10号
カシメ打ち（小）・打ち台が必要です。



牛革ペントレー丸

83346 ----- ¥990 ¥900

サイズ：φ 200 × 1.8mm厚

スタンプング、カービン
グ、ステンシル、描画、
クォーツ時計との組み合
わせなど、いろいろな技
法が楽しめます。

在庫無くなり次第廃止



牛革マスコット ----- ¥275 ¥250

83342 ソウ **83343** ダックスフンド **83344** アヒル
革を湿らせて自由に成形後、裏面に刷毛で硬化剤を
塗って仕上げます。 無くなり次第廃止



83339 牛革ミニシューズ ----- ¥880 ¥800

サイズ：靴底長さ 65 × 高さ 36mm

抜き型牛革素材 4 枚、キーホルダー金具 1 個
牛革レース 2mm幅 1 本

無くなり次第廃止



マジックブレス

83350 生成 ----- ¥990 ¥900

83351 焦茶 無くなり次第廃止 ----- ¥990 ¥900

生成はラティエゴ、焦茶はサドル使用で刻印などの
加工も出来ます。

編み方の説明書、
ホック付きです。



牛革ストラップ

83347 ----- ¥1,540 ¥1,400

イタリアンレース（牛革）
サイズ：幅 9 × 長さ 210mm

カシメ打ち（小）が必要です。

無くなり次第廃止



絵画・画材

デザイン

工芸・民芸

版画・染色

木彫・木工芸

てん刻

彫塑・彫刻

陶芸

ガラス工芸

金属工芸

皮革工芸

七宝焼

資料

備品

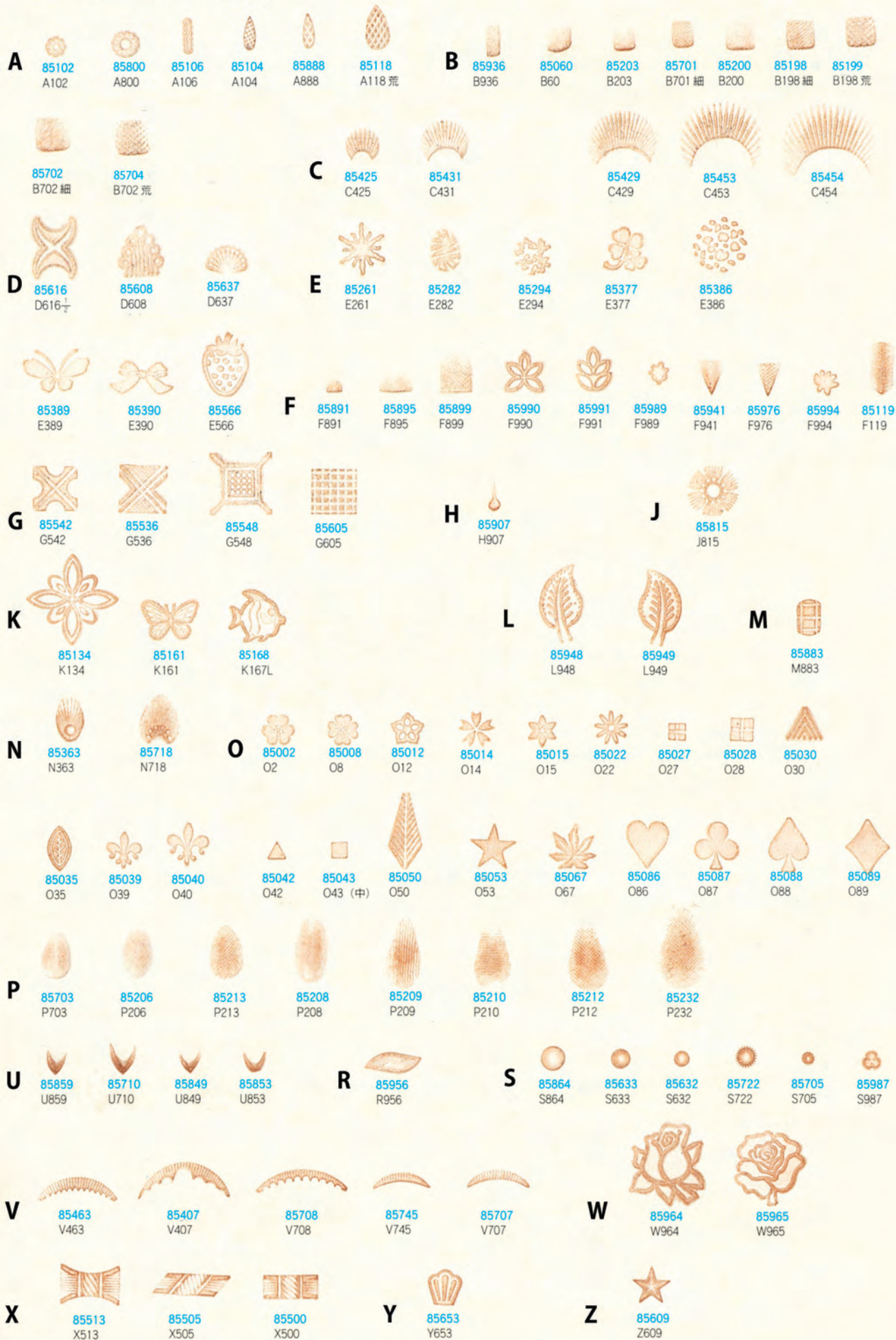
刻印棒 

刻印棒

A バックグラウンド

85102 A102	¥ 495 ¥450
85800 A800	¥ 495 ¥450
85106 A106	¥ 495 ¥450
85104 A104	¥ 440 ¥400
85888 A888	¥ 440 ¥400
85118 A118 荒	¥ 495 ¥450

B ベベラ

85936 B936	¥ 550 ¥500
85060 B60	¥ 495 ¥450
85203 B203	¥ 495 ¥450
85701 B701 細	¥ 495 ¥450
85200 B200	¥ 440 ¥400
85198 B198 細	¥ 495 ¥450
85199 B198 荒	¥ 495 ¥450
85702 B702 細	¥ 550 ¥500
85704 B702 荒	¥ 495 ¥450

C カモフラージュ

85425 C425	¥ 495 ¥450
85431 C431	¥ 495 ¥450
85429 C429	¥ 550 ¥500
85453 C453	¥ 825 ¥750
85454 C454	¥ 935 ¥850

D ボーダースタンプ

85616 D616 1/2	¥ 770 ¥700
85608 D608 (在庫限り)	¥ 660 ¥600
85637 D637	¥ 660 ¥600

E エキストラスタンプ

85261 E261	¥ 605 ¥550
85282 E282	¥ 660 ¥600
85294 E294	¥ 550 ¥500
85377 E377	¥ 605 ¥550
85386 E386	¥ 605 ¥550
85389 E389	¥ 605 ¥550
85390 E390	¥ 605 ¥550
85566 E566	¥ 605 ¥550

F フィギュア

85891 F891	¥ 440 ¥400
85895 F895	¥ 440 ¥400
85899 F899	¥ 550 ¥500
85990 F990	¥ 715 ¥650
85991 F991	¥ 715 ¥650
85989 F989	¥ 495 ¥450
85941 F941	¥ 495 ¥450

85976 F976	¥ 660 ¥600
85994 F994	¥ 660 ¥600
85119 F119 (在庫限り)	¥ 660 ¥600
G ジオメトリック	
85542 G542	¥ 660 ¥600
85536 G536	¥ 660 ¥600
85548 G548 (在庫限り)	¥ 825 ¥750
85605 G605	¥ 660 ¥600
H ストップ	
85907 H907	¥ 440 ¥400
J フラワーセンター	
85815 J815	¥ 605 ¥550
K ニュースタンプ	
85134 K134	¥ 605 ¥550
85161 K161	¥ 825 ¥750
85168 K167L	¥ 825 ¥750
L リーフ	
85948 L948	¥ 770 ¥700
85949 L949	¥ 770 ¥700
M マットイング	
85883 M883 (在庫限り)	¥ 495 ¥450
N サンバースト	
85363 N363	¥ 550 ¥500
85718 N718	¥ 550 ¥500
O オリジナルスタンプ	
85002 O2 (在庫限り)	¥ 440 ¥400
85008 O8	¥ 440 ¥400
85012 O12 (在庫限り)	¥ 440 ¥400
85014 O14	¥ 440 ¥400
85015 O15	¥ 440 ¥400
85022 O22	¥ 440 ¥400
85027 O27	¥ 440 ¥400
85028 O28	¥ 440 ¥400
85030 O30	¥ 660 ¥600
85035 O35	¥ 660 ¥600
85039 O39	¥ 605 ¥550
85040 O40	¥ 605 ¥550
85042 O42 (在庫限り)	¥ 385 ¥350
85043 O43 (中) (在庫限り)	¥ 385 ¥350
85050 O50	¥ 605 ¥550
85053 O53	¥ 495 ¥450
85067 O67	¥ 715 ¥650
85086 O86	¥ 440 ¥400
85087 O87	¥ 440 ¥400
85088 O88	¥ 440 ¥400
85089 O89	¥ 440 ¥400

P ペアーシェーダー	
85703 P703	¥ 495 ¥450
85206 P206	¥ 440 ¥400
85213 P213	¥ 660 ¥600
85208 P208	¥ 495 ¥450
85209 P209	¥ 550 ¥500
85210 P210 (在庫限り)	¥ 550 ¥500
85212 P212	¥ 550 ¥500
85232 P232	¥ 715 ¥650
R ロープ	
85956 R956 (在庫限り)	¥ 660 ¥600
S シーダー	
85864 S864	¥ 440 ¥400
85633 S633	¥ 440 ¥400
85632 S632	¥ 440 ¥400
85722 S722	¥ 440 ¥400
85705 S705	¥ 440 ¥400
85987 S987	¥ 495 ¥450
U ミュールフット	
85859 U859	¥ 495 ¥450
85710 U710	¥ 495 ¥450
85849 U849 (廃止)	¥ 495 ¥450
85853 U853	¥ 495 ¥450
V ベンナー	
85463 V463	¥ 495 ¥450
85407 V407	¥ 495 ¥450
85708 V708	¥ 550 ¥500
85745 V745	¥ 495 ¥450
85707 V707	¥ 495 ¥450
W フラワー	
85964 W964	¥ 1,375 ¥1,250
85965 W965	¥ 1,375 ¥1,250
X バスケットウィーブ	
85513 X513	¥ 660 ¥600
85505 X505	¥ 605 ¥550
85500 X500	¥ 660 ¥600
Y フラワーペダル	
85653 Y653 (在庫限り)	¥ 660 ¥600
Z スペシャルスタンプ	
85609 Z609	¥ 495 ¥450

星座刻印棒

								
85686 E 686 牡羊座 3・21～4・20 ¥ 660 ¥600	85687 E 687 牡牛座 4・21～5・21 ¥ 660 ¥600	85688 E 688 双子座 5・22～6・21 ¥ 660 ¥600	85689 E 689 蟹座 6・22～7・22 ¥ 660 ¥600	85690 E 690 獅子座 7・23～8・23 ¥ 660 ¥600	85691 E 691 乙女座 8・24～9・23 ¥ 660 ¥600	85692 E 692 天秤座 9・24～10・23 ¥ 660 ¥600	85693 E 693 蠍座 10・24～11・23 ¥ 660 ¥600	
				絵刻印棒     				
85694 E 694 射手座 11・24～12・22 ¥ 660 ¥600	85695 E 695 山羊座 12・23～1・20 ¥ 660 ¥600	85696 E 696 水瓶座 1・21～2・19 ¥ 660 ¥600	85697 E 697 魚座 2・20～3・20 ¥ 660 ¥600					85585 E 585 ¥ 605 ¥550

絵画・画材
 デザイン
 工芸・民芸
 版画・染色
 木彫・木工芸
 てん刻
 彫塑・彫刻
 陶芸
 ガラス工芸
 金属工芸
 皮革工芸
 七宝焼
 資料
 備品



刻印シート

- 84002 アルファベット 4mm ----- ¥2,420 ¥2,200
- 84005 ひらがな 4mm ----- ¥2,420 ¥2,200
- 84006 カタカナ 4mm ----- ¥2,420 ¥2,200
- 84007 アルファベット 6mm ----- ¥2,728 ¥2,480
- 84008 アルファベットモダンゴシック 6mm - ¥2,728 ¥2,480

<セット内容>
 刻印シート
 打棒（木製）
 下敷きゴムシート
 試し打ち用皮革

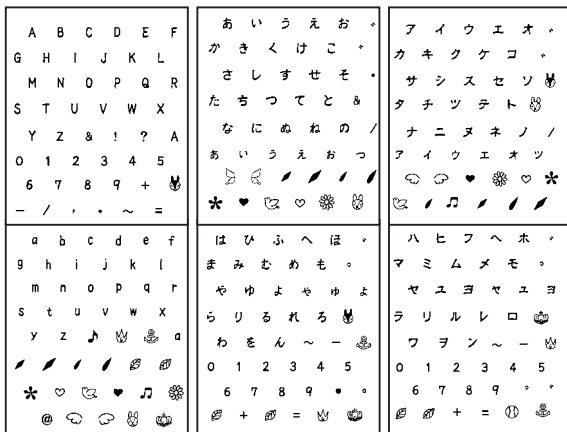

アルファベット 4mm ひらがな 4mm カタカナ 4mm アルファベットモダンゴシック 6mm



アルファベット 6mm

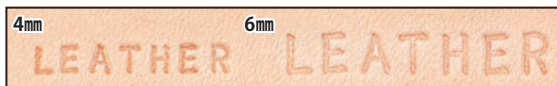

名前やイニシャルを入れて、オリジナルのレザーアイテムを作りましょう。



1. スポンジに水を含ませ、打刻する革の上に刻印シートを乗せ、位置を合わせて軽く数回叩きます。
2. スポンジに水を含ませ、打刻する革の上に刻印シートを乗せ、位置を合わせて軽く数回叩きます。
3. 刻印シートの文字の上に打棒を重ね、木槌などで軽く数回叩きます。
4. 透明なので位置が決めやすく、シートをずらすだけで打ち進める事ができます。

特殊なシート状の樹脂製刻印です。

薄く柔軟性があるので扱いやすく、透明なので文字の間隔や位置を調整しやすいのが特長です。



アルファベット刻印セット

84001 ----- ¥5,500 ¥5,000

<セット内容>
 A～Z 26文字
 サイズ:13×13mm

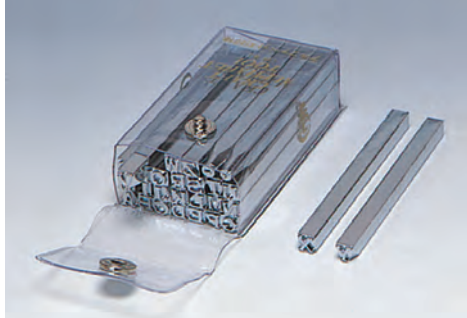

アルファベット刻印棒セット

84003 ----- ¥8,778 ¥7,980

<セット内容>
 A～Z 26文字
 : (コロン) ー (ハイフン) 2文字
 サイズ:6×6mm

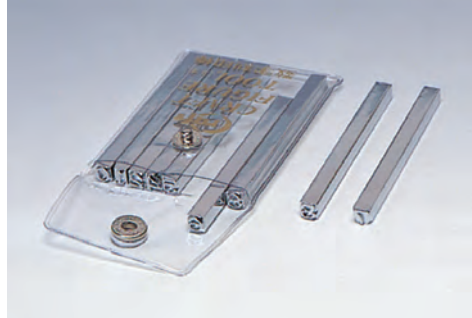

ナンバー刻印棒セット

84004 ----- ¥3,278 ¥2,980

<セット内容>
 0～9の数字9本
 (6と9は兼用)
 サイズ:6×6mm



干支刻印棒



- 85580 E 580 子 ¥660 ¥600
- 85581 E 581 丑 ¥605 ¥550
- 85586 E 586 寅 ¥660 ¥600
- 85663 E 663 卯 ¥605 ¥550
- 85664 E 664 辰 ¥660 ¥600
- 85665 E 665 巳 ¥660 ¥600



- 85666 E 666 午 ¥660 ¥600
- 85582 E 582 未 ¥605 ¥550
- 85669 E 669 申 ¥660 ¥600
- 85670 E 670 酉 ¥660 ¥600
- 85672 E 672 戌 ¥605 ¥550
- 85673 E 673 亥 ¥660 ¥600



マイペン（電気ペン）

83530 ----- ¥8,690 ¥7,900

AC100V 50/60Hz 消費電力: 7.5W
 65×80×95mm 重量: 0.42kg
 こて部 95mm/ 重量: 30g/
 コード長さ 1.2m
 ペン先 1B型、引き抜きパット付き。
 ネーム入れや焼き絵が簡単にできます。

絵画・画材
 デザイン
 工芸・民芸
 版画・染色
 木彫・木工芸
 てん刻
 彫塑・彫刻
 陶芸
 ガラス工芸
 金属工芸
 皮革工芸
 七宝焼
 資料
 備品



両面カシメ (中) φ 9mm

83521 ニッケル ----- ¥198 ¥180

83522 ゴールド ----- ¥253 ¥230

表面用、裏面用各 10 個入り。
革 2 枚をはりあわせる金具です。
カシメ打ち中を使います。

カシメ打ち

83520 中 φ 10 × 90mm -- ¥330 ¥300

83519 小 φ 7 × 90mm --- ¥330 ¥300

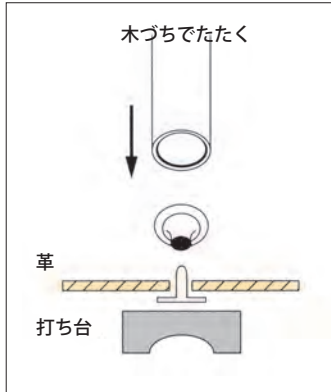

ホック (中) φ 12mm

83524 ニッケル ----- ¥418 ¥380

83525 ゴールド ----- ¥429 ¥390

4 種類、各 10 個入り。
ホック打ち中を使います。

ホック打ち

83523 中 φ 10 × 90mm -- ¥550 ¥500

83529 大 φ 11 × 90mm -- ¥550 ¥500

※ 他社の製品に使用しないで下さい

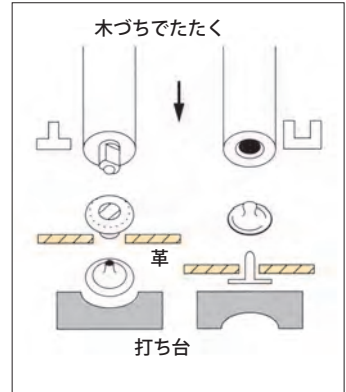

打ち台

83540 ----- ¥528 ¥480

サイズ：φ 35 × 15mm

カシメ、ホック、スナップを取り付ける時の金属台
です。



へりみがき

83533 ----- ¥220 ¥200

サイズ：φ 53 × 12mm

革のへりをみがく工具です。
更にコバコートやトコカラーで仕上げるときれいで
す。

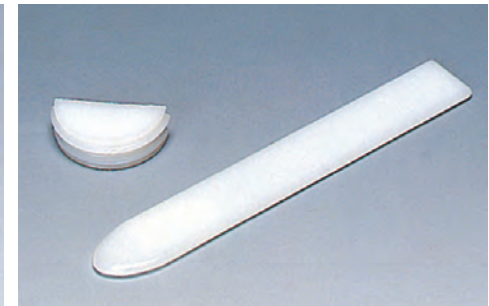

へら付きへりみがき

83534 ----- ¥550 ¥500

半円φ 38 × 12mm
へら全長 145mm

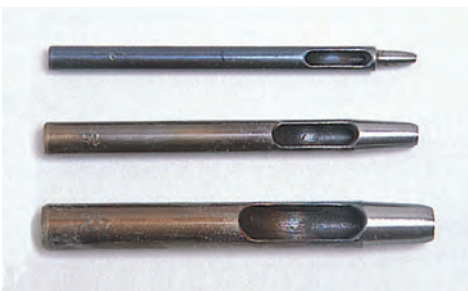
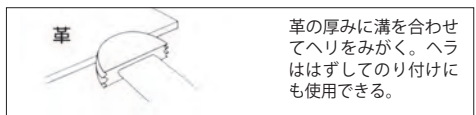

ハトメ抜き

83510 7号 φ 2.1mm ----- ¥660 ¥600

83515 8号 φ 2.4mm ----- ¥660 ¥600

83518 12号 φ 3.6mm ----- ¥682 ¥620

83511 15号 φ 4.5mm ----- ¥748 ¥680

83516 20号 φ 6.0mm ----- ¥825 ¥750

83512 25号 φ 7.5mm ----- ¥1,023 ¥930



3本目打ち

83517 3mm幅 ----- ¥429 ¥390

サイズ：幅 15 × 全長 110mm

木づちでたたいて 3本目打ちで穴あけ、牛革レース
を巻きかがりする

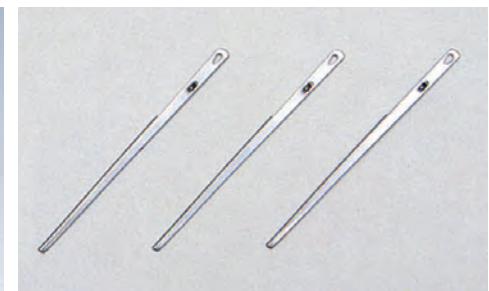

クラフトレース針

83513 3本組 (3mm幅) ----- ¥308 ¥280

83514 1本 (2mm幅) ----- ¥198 ¥180

サイズ：全長 58mm
※ 3mm幅のレースは、レース針 3mm幅を使用します。



クラフトレース針の使い方

穴にさしてみレース針を広
げてはさみ、木づちで軽く
たたいて止めます。

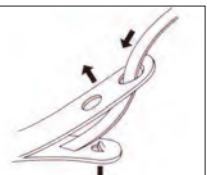

絵画・画材

デザイン

工芸・民芸

版画・染色

木彫・木工芸

てん刻

彫塑・彫刻

陶芸

ガラス工芸

金属工芸

皮革工芸

七宝焼

資料

備品

絵画・画材

デザイン

工芸・民芸

版画・染色

木彫・木工芸

てん刻

彫塑・彫刻

陶芸

ガラス工芸

金属工芸

皮革工芸

七宝焼

資料

備品

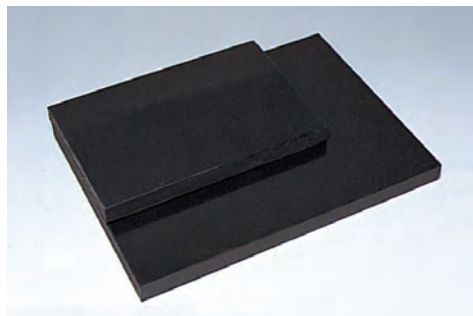

ゴム板

83500 大 ----- ¥2,970 ¥2,700

サイズ：300 × 220 × 20mm

83501 小 ----- ¥1,595 ¥1,450

サイズ：220 × 150 × 20mm

刻印、穴あけ等の下敷き台。



木槌 (並)

83502 ----- ¥1,045 ¥950

サイズ：全長 275mm

刻印を打つ道具で、強くにぎらずに垂直にふりおろすように使いましょう。

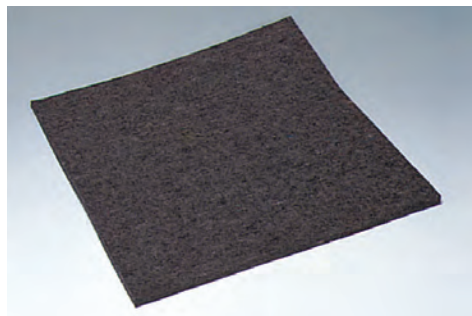

フェルト

83503 ----- ¥1,320 ¥1,200

サイズ：360 × 360 × 6mm

打つ時の音をやわらげます。



モデラ (フラット&スプーン)

83531 ----- ¥1,320 ¥1,200

サイズ：全長 180mm

革の表面に立体的な凹凸をつけたり、筋を描く時に使用します。
フラットとスプーンの両面タイプ。



両面鉄筆

83532 ----- ¥935 ¥850

サイズ：全長 142mm

図案のトレースや刻印棒として使えます。大きさを違うボール球状タイプで細密なトレースも可能です。



トレスフィルム

83507 A3 判 ----- ¥440 ¥400

サイズ：412 × 300mm

湿らせた革にあて、モデラや鉄筆でトレースします。何回でも使えます。

スーベルカッター (S)

83504 ----- ¥935 ¥850

サイズ：全長 85mm

刃を革に垂直にあて
手前を少しあげて
カットする。

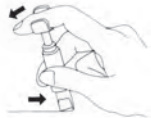

万能バサミ

83509 ----- ¥1,210 ¥1,100

サイズ：165mm

革の切断に最適です。



レザークラフトキット

83901 ----- ¥24,200 ¥22,000

牛革小物セット (札入れ、ペンケース、キーケース、コースター 2 枚)
刻印棒 (A104・B200・C431・P206・S705・U710・V407) 各 1
木づち、ゴム板、フェルト、スーベルカッター
トレスモデラ、レース針 3 本組 各 1
ボンド G17 1 革の技法 1 冊
クラフト染料 100ml (赤、青、黄、茶、黒) 各 1
レザーコート 100ml 1、クラフトスポンジ 1
色筆 2 本

革工芸に必要な小物、工具、染料他のセットです。



手縫いキット

83550 ----- ¥4,980 ¥4,527

<セット内容>
ステッチンググルーパー
ステッチルレッド (替刃 2 枚付)
菱ぎり、糸 10m、手縫いワックス
針 2 本、ドライバー



革の技法 楽しむための基本集

61024 ----- ¥1,650 ¥1,500

基本的な技法や必要な道具を、項目ごとに説明しています。

B5 判横長 80 頁
クラフト学園研究室
発行：日本ヴォーグ社



クラフト染料

容量：100cc

- 83601 ~ 12 単色 ----- 各 ¥462 ¥420
- 83613 6 色セット ----- ¥2,772 ¥2,520
(黄・茶・焦茶・赤・青・黒)
- 83614 12 色セット (全色) --- ¥5,544 ¥5,040

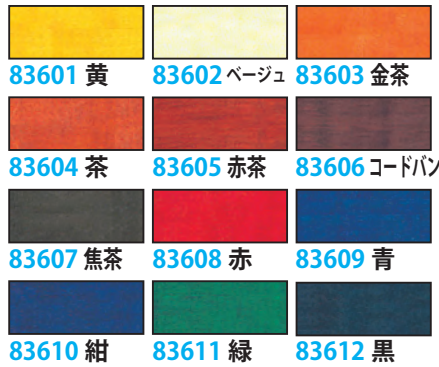

色が鮮明で美しく、固着力と耐光性に優れた塩基性系統、最高品質の液体染料です。このままでも使用できますが、濃すぎるときは水で薄めてご利用下さい。

クラフト筆ペン

- 83615 小 ----- ¥583 ¥530
穂先長さ 9mm 2本入り
- 83616 中 ----- ¥803 ¥730
穂先長さ 12mm 2本入り

クラフト染料を入れて使えるペンタイプの筆。色の識別と残量が確認しやすい半透明の本体。日本製

手軽に染色を楽しむことができます



アンティックダイ

容量：100ml

- 83621 ~ 6 ----- 各 ¥770 ¥700

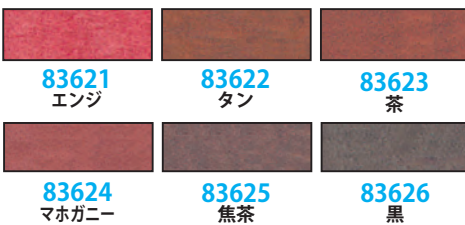

凹部に濃く染め付けて陰影をつけ、一般染料とは異なったアンティークな風合いを出す、さび入れ用のペースト状染料です。

コバコート

- 83701 ----- ¥858 ¥780
容量：70ml

コバコートは、革の断面である「コバ」用の着色剤です。2~3回塗ると、しっかり着色されます。色は、焦茶色です。



硬化剤

- 83712 -- ¥1,210 ¥1,100

容量：100ml

ハードタイプ。造形作品の型づけに。成形後、刷毛で塗り乾燥させます。



レザーコート

- 83710 ----- ¥528 ¥480
容量：100ml

アクリル系の仕上げ剤(ニス)です。原液を布または刷毛で均一に塗ります。乾燥後は、透明になり、ソフトな光沢が出ます。



サイピノール 100 番

- 83715 ----- ¥589 ¥535
容量：150ml

酢酸ビニール系接着剤です。革素材を折り曲げたり、曲面に成形して、それを固めるときに使用します。水で薄めて使い、乾きが速く、乾くと透明になります。



スリコミ刷毛

- 83720 ----- ¥1,078 ¥980
サイズ：幅 20mm 染料が革に良くなじみます。



水刷毛

- 83721 ----- ¥788 ¥716
サイズ：幅 60mm 地染め、染色、ロウ置きなどに。



クラフトスポンジ サイズ：80 × 50mm

- 83726 ----- ¥363 ¥330
きめ細かく使い易いスポンジです。革を湿らせるときに使用します。



陶製菊皿

- 12364 ----- ¥814 ¥740
サイズ：φ 135mm 材質：陶器製



溶き皿 (5 枚組)

- 83723 ----- ¥682 ¥620
サイズ：φ 85mm 材質：陶器製。



ボール

- 83724 ----- ¥990 ¥900
サイズ：φ 140mm 材質：ホーロー製。

絵画・画材

デザイン

工芸・民芸

版画・染色

木彫・木工芸

てん刻

彫塑・彫刻

陶芸

ガラス工芸

金属工芸

皮革工芸

七宝焼

資料

備品